



MOD. KOALA



MANUALE USO E MANUTENZIONE
USE AND MAINTENANCE MANUAL
MANUEL D'UTILISATION ET D'ENTRETIEN
BEDIENUNGS- UND WARTUNGSHANDBUCH
MANUAL DE USO Y MANTENIMIENTO
MANUAL DE UTILIZAÇÃO E MANUTENÇÃO
ΟΔΗΓΟΣ ΧΡΗΣΗΣ ΚΑΙ ΣΥΝΤΗΡΗΣΗΣ
PRIRUČNIK ZA UPORABU I ODRŽAVANJE
ÜZEMELTETESI ES KARBANTARTASI KEZIKÖNYV
HANDLEIDING VOOR GEBRUIK EN ONDERHOUD
INSTRUKCJA OBSŁUGI I KONSERWACJI
MANUAL DE UTILIZARE ŞI ÎNTREȚINERE
NAVODILA ZA UPORABO IN VZDRŽEVANJE
KULLANIM VE BAKIM KILAVUZU
BRUKS- OCH UNDERHÅLLSHANDBOK
BRUGS- OG VEDLIGEHOLDELSESVEJLEDNING
NAVOD K POUZITI A UDRZBE
NÁVOD NA POUŽÍVANIE A ÚDRŽBU
РУКОВОДСТВО ПО ЭКСПЛУАТАЦИИ И
ТЕХОБСЛУЖИВАНИЮ

دليل الاستخدام والصيانة

Italiano
English
Français
Deutsch
Español
Português
Ελληνικά
Hrvatski
Magyar
Nederlands
Polski
Română
Slovenščina
Türkçe
Svenska
Dansk
Čeština
Slovenčina
Русский

عربي



Manuale uso e manutenzione

MOD. KOALA



Caricabatterie

Italiano

ISTRUZIONI ORIGINALI

Leggere attentamente il manuale uso e manutenzione prima dell'uso



Tutti i diritti riservati in tutti i paesi

Qualsiasi richiesta di ulteriori copie di questo prodotto, di informazioni oppure di intervento del servizio assistenza presso il Cliente o di chiarimento riguardante gli aspetti tecnici del presente documento deve essere indirizzata al Distributore o Rivenditore di Zona o al Centro Assistenza Tecnica di:

CAMPAGNOLA S.r.l.
Sede e Stabilimento
40069 ZOLA PREDOSA (BO) Italy
Via Lazio, 21, 23, 23/A, 23/B e 25 Tel. +39 051 753500
Fax. +39 051 752551
www.campagnola.it star@campagnola.it

Il costruttore conserva copia del presente manuale per dieci (10) anni dalla data di fabbricazione.

L'elaborazione del testo e delle immagini è stata vagliata con la massima cura. Nonostante ciò, CAMPAGNOLA S.r.l. si riserva il diritto di modificare e/o aggiornare le informazioni qui contenute per correggere errori tipografici e/o imprecisioni, senza preavviso o alcun impegno da parte della stessa.

Le descrizioni e le illustrazioni allegate alla presente pubblicazione si intendono non impegnative; la società CAMPAGNOLA S.r.l. perciò si riserva il diritto di apportare in qualunque momento, senza impegnarsi ad aggiornare questa pubblicazione, le eventuali modifiche di organi, dettaglio o fornitura di accessori che essa riterrà convenienti per scopo di migliorare il funzionamento del prodotto o per qualsiasi altra esigenza che non comporti aspetti di sicurezza del prodotto.

L'Utilizzatore ha inoltre la responsabilità di assicurarsi che, nel caso il presente documento subisca modifiche da parte del costruttore, solo le versioni aggiornate del manuale siano effettivamente presenti nei luoghi di utilizzo.

Il contenuto del presente manuale è di natura strettamente tecnica e di proprietà CAMPAGNOLA S.r.l.

Nessuna parte di questo manuale può essere tradotta in altra lingua e/o adattata e/o riprodotta in altra forma e/o mezzo meccanico, elettronico, per fotocopie, registrazioni o altro, senza una precedente autorizzazione scritta da parte di CAMPAGNOLA S.r.l.

La società proprietaria tutela i propri diritti a rigore di legge.

La documentazione è stata redatta in conformità a quanto definito nel punto 1.7.4 della direttiva 2006/42/CE

Gentile Cliente,

CAMPAGNOLA S.r.l. La ringrazia per aver acquistato un prodotto della sua gamma e La invita alla lettura e comprensione del presente manuale.

La capacità di interpretare il mercato con risposte specifiche e dinamiche di insieme, unitamente alla garanzia di una vasta conoscenza di settore, hanno fatto di CAMPAGNOLA S.r.l. il leader mondiale per progettazione, costruzione e realizzazione di attrezzature per la potatura e la raccolta.

Attraverso la sua efficace rete di vendita ed assistenza, che si avvale di personale altamente qualificato, CAMPAGNOLA S.r.l. offre una vasta gamma di prodotti:

- forbici e potatori a catena pneumatici ed elettromeccanici (a batteria) per la potatura, anche su prolunga;
- abbacchiatori pneumatici, a motore ed elettromeccanici (a batteria) per la raccolta di olive e di vari tipi di frutta;
- compressori per l'applicazione ai tre punti del trattore e motocompressori;
- legatrice elettromeccanica.

Le ragioni di una scelta si possono riassumere in:

- > maneggevolezza e praticità dei prodotti;
- > versatilità d'impiego;
- > qualità dei materiali costruttivi;
- > affidabilità;
- > ingegneria progettuale.

La consultazione di questo manuale è facilitata dall'inserimento in prima pagina dell'indice generale che consente di localizzare in maniera immediata l'argomento d'interesse.

La documentazione fornita con il prodotto è costituita dal presente Manuale e dalla eventuale documentazione elencata al capitolo allegati che risulta parte integrante del presente manuale.

All'interno troverà tutte le informazioni necessarie per un corretto utilizzo del prodotto acquistato, nonché per l'installazione, la messa in servizio, la manutenzione e la dismissione.

È una prescrizione obbligatoria per l'utilizzatore leggere e comprendere il presente manuale in ogni sua parte e seguire attentamente le avvertenze e le prescrizioni presenti nella documentazione fornita.

La invitiamo a contattare direttamente CAMPAGNOLA S.r.l. o il suo rivenditore di zona per eventuali pezzi di ricambio, consigli sulla scelta di eventuali attrezzature speciali o semplicemente per indicazioni riguardanti il prodotto acquistato.

Il manuale originale è stato redatto in lingua italiana.

Il costruttore si ritiene responsabile per le informazioni contenute nelle Istruzioni originali; le traduzioni in lingue diverse non possono essere completamente verificate, per cui se viene rilevata un'incongruenza è necessario attenersi al testo in lingua originale o contattare il nostro Ufficio Documentazione Tecnica.

ITALIANO	3
1. AVVERTENZE GENERALI	6
1.1 SIMBOLOGIA UTILIZZATA	7
1.2 INTRODUZIONE.....	7
1.3 GLOSSARIO E TERMINOLOGIA UTILIZZATA.....	8
1.4 PRESCRIZIONE E NORME DI SICUREZZA	8
1.5 DESCRIZIONE SEGNALI DI PERICOLO, DI DIVIETO E D’OBBLIGO	8
1.6 DIVIETO DI APPORTARE MODIFICHE	11
1.7 GARANZIA.....	11
2. USO PREVISTO E SPECIFICHE TECNICHE	11
2.1 USO PREVISTO	11
2.2 USO NON CONSENTITO	12
2.3 DATI TECNICI	14
3. DESCRIZIONE DEL PRODOTTO	14
3.1 DESCRIZIONE GENERALE	14
3.2 UTILIZZO E CURA DEL CARICABATTERIA	15
3.3 UTILIZZO E CURA DELLE BATTERIE RICARICABILI	16
4. SICUREZZA	17
4.1 INFORMAZIONI GENERALI	17
4.1.1 INFORMAZIONI GENERALI PER I LAVORATORI.....	18
4.2 DIRETTIVE APPLICATE E NORME TECNICHE DI RIFERIMENTO	18
4.2.1 DESCRIZIONE DELLA MARCATURA	18
4.2.2 DICHIARAZIONE DI CONFORMITA’	19
4.3 LIMITI DI IMPIEGO	20
4.3.1 EMISSIONI ELETTROMAGNETICHE	20
4.4 RISCHI RESIDUI	20
4.4.1 INCENDIO	21
4.4.2 ELETTROCUZIONE.....	21
4.4.3 ATMOSFERA ESPLOSIVA.....	21
4.4.4 RISCHI DOVUTI ALL’ENERGIA ELETTRICA	21
5. INSTALLAZIONE DEL CARICABATTERIE	22
5.1 CONTROLLI ALLA RICEZIONE.....	22
5.2 INSTALLAZIONE E MONTAGGIO	22
5.2.1 POSIZIONAMENTO DEL CARICABATTERIE SU UN TAVOLO/PIANO	22
5.2.2 MONTAGGIO DEL CARICABATTERIE AD UNA PARETE.....	23
5.3 STOCCAGGIO	24
5.4 CONTROLLO PRIMA DELL’UTILIZZO	24
5.5 MESSA FUORI SERVIZIO, SMALTIMENTO.....	24
5.6 INDICAZIONI PER I RIFIUTI SPECIALI	25
5.6.1 SMALTIMENTO DEL CARICABATTERIE.....	26
6. USO E FUNZIONAMENTO	26
6.1 INFORMAZIONI GENERALI	26
6.2 UTILIZZO E CICLO DI CARICA.....	26
6.3 SIGNIFICATO DEL COLORE DEI LED	27
6.4 ISTRUZIONI DI IMPIEGO.....	27
6.5 SPOSTAMENTO/MOVIMENTAZIONE DEL CARICABATTERIE.....	28
6.6 CONSERVAZIONE DEL CARICABATTERIE	28
7. MANUTENZIONE	29
7.1 MANUTENZIONE ORDINARIA	29
7.2 MANUTENZIONE STRAORDINARIA E/O RIPARAZIONE DEL CARICABATTERIE.....	30
8. DESCRIZIONE GENERALE GUASTI E RIMEDI	30

1. AVVERTENZE GENERALI

Il manuale, parimenti alla Dichiarazione di Conformità CE, è parte integrante del prodotto e deve accompagnarlo sempre in ogni suo spostamento o rivendita. È compito dell'utilizzatore mantenere la documentazione integra, per permetterne la consultazione durante tutto l'arco di vita del prodotto stesso.

Il presente documento viene fornito in formato elettronico ed è scaricabile dal sito dell'azienda www.campagnola.it oppure inquadrando il QR-Code presente sulla guida rapida inserita nella confezione del prodotto.

Il manuale rispecchia lo stato della tecnica al momento della fornitura, la ditta scrivente si riserva il diritto di apportare ai propri prodotti qualsiasi modifica ritenga utile, senza per questo dover aggiornare manuali e prodotti relativi a lotti di produzione precedenti sempre che ciò non comporti aspetti di sicurezza del prodotto.

Il presente manuale che descrive il caricabatterie denominato KOALA presenta speciali informazioni necessarie per l'utilizzo in sicurezza ed ecologico del prodotto nonché per la manutenzione e per lo smaltimento del prodotto.

È un obbligo per l'acquirente, leggere attentamente e comprendere in ogni sua parte il presente manuale prima di utilizzare il caricabatterie KOALA e/o di effettuare la manutenzione dello stesso.

Oltre alle presenti istruzioni per l'uso, leggere, comprendere e conservare anche il documento riportante le informazioni sulla sicurezza per le batterie /o i prodotti con batterie.

La Ditta costruttrice declina ogni responsabilità, per anomalie di produzione e per danni causati dal prodotto a cose, persone e animali nei seguenti casi:

- Uso improprio del prodotto o con funzionalità diverse da quelle per cui è stato costruito.
- Difetti di alimentazione elettrica.
- Il non rispetto delle specifiche tecniche di alimentazione riportate nel presente manuale.
- Utilizzo in condizioni ambientali di esercizio diverse da quelle riportate al cap. sicurezza.
- Non corretta installazione e/o posizionamento nel sito o luogo a cui è destinato.
- Utilizzo di batterie non specifiche per tale prodotto.
- Insufficiente o carente manutenzione periodica.
- Modifiche o interventi di qualsiasi natura effettuati dall'utilizzatore e/o da terzi.
- Utilizzo in ambienti diversi da quelli per i quali il prodotto è stato destinato.
- Utilizzo di ricambi non originali o non specifici per il modello.
- Uso da parte di personale non idoneo, non autorizzato, non formato e non addestrato.
- Utilizzo da parte di personale che si trova sotto l'effetto di alcool, farmaci o droghe.
- Utilizzo da parte di persone con età inferiore ai 16 anni.
- Utilizzo da parte di personale preposto non adeguatamente formato ed informato così come previsto dalla D.lgs. 81/2008 (direttiva 89/391/CE o direttiva 2009/104/CE) sulla sicurezza dei luoghi di lavoro.
- Utilizzo non conforme alle leggi sulla sicurezza dei prodotti e/o alle norme di sicurezza previste dalle specifiche legislazioni europee e/o nazionali vigenti.
- Utilizzo non rispettando quanto previsto nel presente manuale.
- Inosservanza totale o parziale delle presenti istruzioni e delle condizioni ivi riportate.
- Eventi eccezionali.

La responsabilità dell'applicazione, delle prescrizioni di sicurezza riportate nel presente manuale è a carico del personale dell'utilizzatore/datore di lavoro che è responsabile delle attività previste, il quale deve accertarsi che il personale autorizzato all'assemblaggio, utilizzo e manutenzione:

- sia qualificato a svolgere l'attività richiesta;
- sia formato informato ed istruito all'utilizzo del prodotto e ad effettuare le attività di manutenzione previste per lo stesso;
- conosca e osservi scrupolosamente le prescrizioni contenute in questo documento;
- conosca ed applichi le norme di sicurezza di carattere generale e quelle specifiche applicabili al prodotto acquistato.

Gli utenti che non abbiano ricevuto istruzioni potrebbero non riconoscere o non valutare correttamente i rischi del caricabatteria. In tal caso, l'utilizzatore o altre persone rischiano gravi lesioni o la morte.

L'utilizzatore deve avere idonee capacità fisiche, sensoriali e intellettuali al fine del corretto utilizzo del caricabatteria. Se l'utilizzatore dispone di capacità fisiche, sensoriali o psichiche limitate, può utilizzarlo esclusivamente sotto la supervisione o la guida di una persona responsabile.

È una prescrizione obbligatoria che tutto il personale dell'acquirente, così come l'utilizzatore e/o del datore di lavoro e in particolare il personale tecnico di manutenzione abbia letto e compreso il presente manuale.



ATTENZIONE

Si ricorda che la documentazione fornita da **CAMPAGNOLA S.r.l** è relativa solo al prodotto fornito.

La mancata osservanza delle norme di sicurezza e delle indicazioni ivi riportate può causare lesioni a cose e persone oltreché danneggiare i componenti e l'unità di controllo del prodotto.

L'utilizzatore può, in qualsiasi momento, contattare il costruttore per richiedere ulteriori informazioni oltre a quelle qui contenute, nonché segnalare proposte di miglioramento

Questo documento presuppone che nell'ambiente di lavoro, ove sia stato destinato il prodotto, vengano osservate le vigenti norme di sicurezza e igiene del lavoro e le norme specifiche applicabili alla tipologia di prodotto acquistato.

Questo manuale contiene le nozioni necessarie all'utilizzo del prodotto e le istruzioni necessarie a mantenerlo efficiente nel tempo e per questo deve essere tenuto sempre a portata di mano.

Il manuale è parte integrante del prodotto a cui si riferisce e contiene le informazioni necessarie per:

- La corretta sensibilizzazione del personale in merito alla sicurezza;
- Le attività di movimentazione, installazione, messa in servizio, utilizzo e manutenzione del prodotto in condizioni di sicurezza;
- La conoscenza approfondita del suo funzionamento e dei suoi limiti;
- Effettuare interventi di manutenzione in modo corretto e sicuro;
- Smaltire il prodotto in condizioni di sicurezza e nel rispetto delle norme vigenti a tutela della salute dei lavoratori e dell'ambiente.

L'Utilizzatore ha inoltre la responsabilità di assicurarsi che, nel caso il presente documento subisca modifiche da parte del costruttore, solo le versioni aggiornate del manuale siano effettivamente presenti nei luoghi di utilizzo

1.1 SIMBOLOGIA UTILIZZATA

Nel manuale sono utilizzati alcuni simboli per richiamare l'attenzione del lettore e mettere in evidenza alcuni aspetti particolarmente importanti della trattazione.

La seguente tabella descrive il significato dei diversi simboli utilizzati nel manuale.

SIMBOLO	SIGNIFICATO	NOTE
 Pericolo	Pericolo	Indica un pericolo con rischio di infortunio, disabilità, o lesione grave anche mortale, per il personale preposto. Prestare la massima attenzione ai blocchi di testo indicati da questo simbolo.
 Attenzione	Attenzione	Rappresenta un avvertimento con rischio di infortunio o lesione media per il personale dell'utilizzatore o di possibile deterioramento al prodotto, alle apparecchiature o ad un altro oggetto personale del compratore/utilizzatore Prestare attenzione ai blocchi di testo indicati da questo simbolo.
 Importante Avvertenza	Importante Avvertenza	Indica un'avvertenza o una nota su funzioni chiave o su informazioni utili. Prestare attenzione ai blocchi di testo indicati da questo simbolo.
 Istruzioni	Istruzioni	Indica una prescrizione obbligatoria per tutto il personale (utilizzatore, manutentore, ecc.) di leggere e comprendere in ogni sua parte il manuale di uso e manutenzione fornito a corredo del prodotto.

1.2 INTRODUZIONE

Al fine di assicurare la massima affidabilità di esercizio **CAMPAGNOLA S.r.l.** ha effettuato un'accurata scelta dei materiali e dei componenti da impiegare nella costruzione del caricabatterie, sottoponendolo a regolare collaudo prima della consegna.

Il buon rendimento nel tempo dello stesso dipende da un corretto uso e da un'adeguata manutenzione preventiva, secondo le istruzioni riportate nella presente documentazione e nella eventuale documentazione fornita a corredo.

Tutti gli elementi costruttivi, gli organi di collegamento e comando sono stati progettati e realizzati con un grado di sicurezza tale da poter resistere a sollecitazioni anomale o comunque superiori a quelle indicate.

I materiali sono della migliore qualità e la loro introduzione in azienda, lo stoccaggio e l'impiego in officina è costantemente controllato, al fine di garantire l'assenza di danni, deterioramenti e malfunzionamenti.

Nonostante gli accorgimenti progettuali e costruttivi, è di fondamentale importanza, al fine del corretto utilizzo, della sicurezza, della durata nel tempo e dell'affidabilità del prodotto, seguire scrupolosamente le indicazioni del costruttore e utilizzarlo nel rispetto delle presenti indicazioni e delle prescrizioni di legge vigenti.

Scopo del presente manuale è di fornire informazioni tecniche al personale addetto all'installazione, utilizzo, manutenzione del caricabatterie fornito da CAMPAGNOLA S.r.l.

1.3 GLOSSARIO E TERMINOLOGIA UTILIZZATA

In conformità a quanto prescritto dalle direttive e/o norme tecniche vengono qui indicate e spiegate le terminologie e le abbreviazioni utilizzate.

Nel manuale viene fatto uso di terminologia tecnica o con significato diverso dal comune.

PERICOLO: una potenziale fonte di lesione o danno alla salute;

ZONA PERICOLOSA: qualsiasi zona all'interno e/o in prossimità del prodotto in cui la presenza di una persona esposta costituisca un rischio per la sicurezza e la salute di detta persona;

PERSONA ESPOSTA: Qualsiasi persona che si trovi interamente o in parte in una zona pericolosa;

RISCHIO: combinazione della probabilità e della gravità di una lesione o di un danno per la salute che possano insorgere in una situazione pericolosa;

RIPARO: elemento del prodotto utilizzato specificamente per garantire la protezione tramite una barriera materiale;

DISPOSITIVO DI PROTEZIONE: dispositivo (diverso da un riparo) che riduce il rischio, da solo o associato ad un riparo;

USO PREVISTO: l'uso del prodotto conformemente alle informazioni fornite nelle istruzioni per l'uso;

UTILIZZO IMPROPRIO: uso del prodotto in un modo diverso da quello indicato nelle istruzioni per l'uso, ma che può derivare dal comportamento umano facilmente prevedibile;

PERICOLO RESIDUO: pericolo che non è stato possibile eliminare o ridurre mediante la progettazione, contro il quale le protezioni non sono (parzialmente o totalmente) efficaci;

Nel presente manuale vengono riportati i rischi residui e le informazioni, le istruzioni e gli avvertimenti/prescrizioni per la gestione dei Rischi Residui che devono essere presi in carico dall'acquirente.

Nel presente manuale il termine prodotto e/o caricabatterie vengono utilizzate come sinonimo.

1.4 PRESCRIZIONE E NORME DI SICUREZZA

Le prescrizioni, le indicazioni, le norme e le relative note di sicurezza, descritte nei vari capitoli del manuale, hanno lo scopo di definire una serie di comportamenti e obblighi ai quali attenersi nell'eseguire le varie attività, al fine di operare in condizioni di sicurezza per il personale, per le attrezzature e per l'ambiente circostante e per la corretta installazione, utilizzo e manutenzione del caricabatteria.





Le norme di sicurezza riportate sono rivolte a tutto il personale autorizzato, istruito e delegato ad eseguire le varie attività ed operazioni che costituiscono le modalità d'uso previste per il caricabatterie di:

- trasporto
- installazione
- utilizzo
- manutenzione
- pulizia
- messa fuori servizio e smantellamento

1.5 DESCRIZIONE SEGNALI DI PERICOLO, DI DIVIETO E D'OBBLIGO

Segue lista dei pittogrammi che possono essere presenti sul prodotto.

La segnaletica di sicurezza assume diverso significato in relazione al colore e alla forma geometrica:





SIGNIFICATO	FORMA	COLORE
Pericolo		Giallo
Divieto		Rosso
Obbligo		Blu
Informazioni		Blu

L'inosservanza della segnaletica di sicurezza può causare situazioni di pericolo con possibili effetti dannosi come lesioni personali gravi o morte e/o danni all'attrezzatura stessa.

Nel manuale sono utilizzati alcuni simboli per richiamare l'attenzione del lettore e mettere in evidenza alcuni aspetti particolarmente importanti della trattazione.











La seguente tabella descrive il significato dei diversi simboli utilizzati.

SIMBOLO	SIGNIFICATO	NOTE
	Pericolo di presenza tensione.	Indica un pericolo con rischio di infortunio, anche mortale, per il personale dell'acquirente e/o per il personale preposto/utilizzatore. Pericolo tensione di folgorazione e/o shock elettrico.
	Temperatura pericolosa	Indica un pericolo con rischio di infortunio, per il personale dell'acquirente e/o per il personale preposto/utilizzatore. È fatto obbligo di attendere il raffreddamento oppure utilizzare indumenti adeguati quali guanti per temperatura etc.
	Pericolo sostanze corrosive	Indica un pericolo con rischio di infortunio, per l'utilizzatore. Sostanze chimiche pericolose situate. Fare riferimento alle istruzioni fornite con la batteria.
	Pericolo di esplosione	Indica un pericolo con rischio di infortunio, per l'utilizzatore. Non operare in presenza di atmosfere esplosive. Fare riferimento alle istruzioni fornite con la batteria.
	Rischio sostanza o materiale infiammabile	Indica un pericolo con rischio di infortunio, per l'utilizzatore. Pericolo d'incendio. Non usare combustibile o materiale infiammabile. Fare riferimento alle istruzioni fornite con la batteria.
	Divieto di cortocircuitare i terminali	Non cortocircuitare i terminali. Questo può portare ad un danneggiamento del caricabatterie oltre che a potenziali danni a cose e/o persone e/o alla batteria.
	Divieto di avvicinarsi	Indica il divieto per tutto il personale non autorizzato di avvicinarsi alla zona o area ove è presente tale segnalazione.
	È vietato esporre a luce solare o temperature	Indica un divieto per il personale dell'acquirente e/o per il personale preposto/utilizzatore di esporre il prodotto ai raggi solari, così come ad altre fonti di calore oppure in ambienti con temperature elevate oltre i limiti permessi. Indica il divieto di esposizione del prodotto alla luce solare e/o alle alte temperature.
	Divieto di esposizione a pioggia e umidità	Proteggere sempre il prodotto da pioggia, umidità e utilizzarlo solo ed esclusivamente entro i limiti ambientali previsti e permessi. È vietato utilizzare il prodotto in condizione meteo avverse quali ad esempio pioggia, fulmini, grandine, neve, ecc....

	Vietato usare fiamme libere	Indica un divieto per il personale dell'acquirente e/o per il personale preposto/utilizzatore di utilizzare fiamme libere e/o sorgenti di calore nei pressi del prodotto. Proteggere il prodotto e/o la batteria da calore e fiamme. Non gettare la batteria nel fuoco.
	Pericolo specifico per batterie Ioni di Litio	Le batterie agli Ioni di Litio possono esplodere, provocare incendi o generare effetti termici indesiderati come il "Termal Runaway" (*), se smontate, cortocircuitate, danneggiate o manipolate in modo inadeguato. Non esporre ad acqua, fuoco o alte temperature.
	Vietato gettare le batterie	Non gettare le batterie in acqua, né sotterrarle, né generare contaminazione ambientale. Per il corretto smaltimento seguire le istruzioni riportate nel manuale.
	Vietato il contatto delle batterie con fonti di calore	Non gettare le batterie nel fuoco e non esporle a fonti di calore, quali ad esempio: calore generato da riscaldatori, fiamme, laser, sorgenti induttive, ecc.
	È obbligatorio leggere il manuale e la documentazione fornita	Indica una prescrizione obbligatoria per tutto il personale dell'acquirente e/o dell'utilizzatore di leggere e comprendere in ogni sua parte il manuale di istruzioni fornito e la documentazione indicata all'interno del manuale stesso prima di effettuare qualsiasi attività.

(*) Con il termine Termal Runaway si intende un aumento incontrollato di temperatura di una cella o di un battery pack, generato da una reazione esotermica.

Ulteriori simboli che possono essere presenti nel manuale e/o sul prodotto:

SIMBOLO	SIGNIFICATO
	Apparecchiatura di Classe II - 417-IEC-5172 Doppio Isolamento
	Per esclusivo utilizzo in ambienti chiusi
	Corrente continua - 417-IEC-5031
	Corrente alternata - 417-IEC-5032
	Fusibile
	Collegamento di terra di protezione - 417-IEC-5019
	Più: polarità positiva - 417-IEC-5005
	Meno: polarità negativa - 417-IEC-5006
	Obbligo di leggere e comprendere il manuale di istruzioni in ogni sua parte
	Smaltimento dei materiali riciclabili

SIMBOLO	SIGNIFICATO
	Ai sensi della Direttiva "RAEE" 2012/19/UE se il componente/apparecchiatura acquistata è contrassegnata con il seguente simbolo del contenitore di spazzatura su ruote barrato, significa che il prodotto alla fine della propria vita utile deve essere raccolto separatamente dagli altri rifiuti. Non gettare gli attrezzi elettrici, le apparecchiature elettroniche e le batterie tra i rifiuti domestici.
	Campagnola Batteria al Litio
	Campagnola Caricabatteria

1.6 DIVIETO DI APPORTARE MODIFICHE

È vietato eseguire qualsiasi intervento di modifica sul prodotto e nello specifico è vietato eseguire modifiche che possano ridurre la sicurezza del medesimo. In particolare, è vietato rimuovere o modificare i ripari e/o i sistemi di sicurezza e/o di segnalazione e/o di controllo previsti e/o predisposti dal Fabbricante. Sono vietati interventi sul programma della logica di funzionamento (anche se eseguiti incaricando personale qualificato); infatti anche tali interventi, potrebbero avere conseguenze gravi per la sicurezza degli operatori e per l'integrità del prodotto.

Il mancato rispetto delle istruzioni contenute nel presente manuale d'istruzioni e avvertenze esime il fabbricante da qualsiasi responsabilità.

Si ricorda che la responsabilità civile e penale del Fabbricante decade in relazione alle parti del prodotto che dovessero essere modificate dall'acquirente senza l'autorizzazione esplicita del Fabbricante.

Il fabbricante vieta qualsiasi modifica al prodotto.

In tal caso il costruttore si ritiene mallevato da qualsiasi responsabilità diretta o indiretta.

1.7 GARANZIA

Per le condizioni generali di garanzia consultare il sito Campagnola nell'area dedicata all'indirizzo: <http://www.campagnola.it>; oppure fare richiesta scritta al numero di fax +39 051752551, o inviare una e-mail a: "star@campagnola.it".



ATTENZIONE

All'atto della richiesta di riparazione in garanzia, in accordo con le disposizioni sopra citate, il prodotto da riparare deve essere sempre accompagnato dal certificato di garanzia correttamente compilato, con allegata la corrispondente prova d'acquisto (fattura o altro documento avente valore legale).

2. USO PREVISTO E SPECIFICHE TECNICHE

2.1 USO PREVISTO

Il prodotto oggetto del presente manuale deve essere utilizzato solo ed esclusivamente per la ricarica in sequenza di massimo tre batterie Campagnola del tipo a 14Volt oppure di tre batterie del tipo a 21 Volt Extra performances.

Il Caricabatterie "KOALA" è dotato di un microprocessore per il riconoscimento automatico del pacco batterie nei tipi a 14 Volt o 21 Volt.

Questo prodotto è destinato solo all'uso professionale per la ricarica di pacchi batterie 14 – 21 Volt Extra performances. Questo è l'unico utilizzo previsto e consentito dal costruttore CAMPAGNOLA S.r.l.



DIVIETO

Ne è pertanto proibito l'utilizzo per usi o scopi diversi da quello riportato al paragrafo 2.1. Il costruttore CAMPAGNOLA S.r.l. declina ogni responsabilità per usi diversi da quanto indicato e previsto.

Il caricabatterie è destinato ad un uso di tipo professionale e deve essere utilizzato, sottoposto a manutenzione e riparato esclusivamente da personale autorizzato ed opportunamente istruito.

Tale personale deve essere istruito specificamente sui pericoli che possono presentarsi.

Il prodotto ed i suoi accessori possono essere fonte di pericolo se maneggiati in modo non idoneo da personale non opportunamente istruito oppure se utilizzato in modo non conforme alle disposizioni.

2.2 USO NON CONSENTITO

Questo prodotto deve essere utilizzato solamente per gli scopi espressamente previsti dal costruttore ed indicati al paragrafo 2.1.

Un altro tipo di impiego, oppure l'ampliamento dell'impiego oltre quello previsto, sono vietati e non corrispondono alle destinazioni attribuite dal costruttore, e pertanto lo stesso non può assumersi alcuna responsabilità per danni eventualmente risultanti.

I modi d'utilizzo specificati nel manuale come errati, non devono mai essere permessi, in nessuna circostanza.



ATTENZIONE

Le batterie non approvate da Campagnola per l'uso con il Caricabatterie KOALA possono provocare incendi ed esplosioni con conseguenti lesioni personali gravi o mortali e danni materiali e sono vietate.

Le istruzioni riportate in questo manuale non sostituiscono ma compendiano gli obblighi per il rispetto della legislazione vigente sulla sicurezza dei prodotti.

Utilizzare il caricabatteria come descritto nelle presenti istruzioni per l'uso, in caso di mancata osservanza sussiste il pericolo di scossa elettrica, incendio e/o lesioni gravi.

L'uso improprio del prodotto e la carenza di manutenzione possono comportare gravi situazioni di pericolo per l'incolumità del personale e sono vietati.

Le azioni descritte di seguito, che ovviamente non possono coprire l'intero arco di potenziali possibilità di "uso non permesso" del prodotto, costituiscono quelle "ragionevolmente" più prevedibili e sono da considerarsi assolutamente vietate.

Le persone non autorizzate, le persone anziane, i bambini e gli animali potrebbero non essere in grado di riconoscere e valutare i pericoli derivanti dal caricabatteria e dalla corrente elettrica. Sussiste il rischio di gravi lesioni o morte per tali persone per cui se ne fa divieto di utilizzo.

Tenere lontane le persone estranee, gli anziani, i bambini e gli animali.

Assicurarsi che i bambini non possano giocare con il caricabatteria né lasciarlo incustodito e dopo ogni utilizzo disconnetterlo dalla presa di alimentazione, rimuovere tutte le batterie e, se non fissato a parete, riporlo nell'apposito contenitore.

Il caricabatteria non è protetto dall'acqua. Per questo motivo è vietato utilizzarlo in ambienti umidi o sotto la pioggia o all'esterno. Il non rispetto di tale divieto potrebbe comportare il rischio di scossa elettrica con conseguente ferimento o danno alla persona oltre che il danneggiamento del caricabatteria.

Il caricabatteria non è protetto da tutte le condizioni ambientali. Se il caricabatteria viene esposto a condizioni ambientali diverse da quelle permesse, può incendiarsi o esplodere. Ciò potrebbe causare gravi lesioni personali e danni materiali e per tale motivo se ne fa divieto di utilizzo in condizioni ambientali diverse da quelle permesse.

In particolare:

- non utilizzare il prodotto se non è stato correttamente installato secondo le normative vigenti, con le sicurezze adeguate al tipo di installazione;
- non utilizzare il prodotto senza protezioni e/o con i sistemi di sicurezza disattivati, in avaria o mancanti;
- non utilizzare il prodotto in caso di difetti di alimentazione oppure in caso di carenze gravi di manutenzione oppure dopo modifiche od interventi;
- non utilizzare il prodotto per caricare batterie diverse da quelle permesse;
- non tentare di caricare batterie non ricaricabili o congelate;
- non sovrapporre più caricabatteria né coprire il caricabatteria durante l'utilizzo e la ricarica;
- non utilizzare il prodotto in ambienti esterni o diversi dalle condizioni ambientali permesse;
- non usare il prodotto sotto la pioggia o in ambienti umidi e/o all'esterno;
- non salire sul caricabatteria;
- non usare il caricabatteria come base d'appoggio;

- non far funzionare il caricabatteria in ambienti classificati totalmente o parzialmente come rischio di incendio o rischio di esplosione;
- è vietato utilizzare il caricabatterie come appoggio per oggetti di qualsiasi natura così come è vietato avere nei pressi del caricabatterie recipienti contenenti liquidi;
- non coprire il caricabatterie o collocarvi sopra oggetti;
- non collocare il caricabatterie sulla batteria;
- non alterare né modificare né aprire il caricabatteria;
- non inserire oggetti nelle feritoie del caricabatteria;
- non collegare i contatti elettrici del caricabatteria con oggetti metallici né cortocircuitarli;
- assicurarsi che non ci siano scintille o fonti di accensione vicino alla batteria; durante la carica, le batterie possono emettere gas esplosivi;
- non utilizzare il prodotto se non si è stati adeguatamente formati, informati, addestrati e autorizzati al suo utilizzo e manutenzione a seguito lettura e comprensione del presente manuale;
- non utilizzare il prodotto in ambienti con temperatura media nelle 24 ore superiore a +35°C;
- non utilizzare il prodotto violando le prescrizioni normative e/o legislative oppure quelle riportate nel presente manuale.

Se non specificato altrimenti il prodotto si intende per un utilizzo all'interno e nelle seguenti condizioni:

- Al di sotto dei 2000 m sul livello del mare.
- Temperatura ambiente compresa tra 0°C e + 45°C. (Media sulle 24 ore ≤ a 35°C)
- Umidità relativa da 30% a 80% senza condensa.

L'impiego del prodotto in condizioni diverse da quelle elencate non è consentito.

In particolare, l'ambiente di installazione e utilizzo non deve presentare:

- Esposizione a fumi corrosivi;
- Esposizione ad umidità eccessiva (superiori all'85 %) e rapidi cambiamenti di umidità;
- Esposizione a vapori oleosi o all'aria salmastre;
- Esposizione a miscele esplosive di gas e/o polveri;
- Esposizione a vibrazioni, urti o scosse anomali;
- Esposizioni ad intemperie fuori dai limiti permessi o sgocciolamento;
- Esposizione a condizioni non usuali di trasporto o immagazzinamento;
- Esposizione a variazioni termiche elevate o rapide (superiori a 5K/h);
- Presenza di radiazione nucleare;
- Assenza di pressione o depressione.

Se il caricabatteria non viene usato in modo conforme, sussiste il rischio di gravi lesioni o morte per le persone e di danni materiali.

Utilizzare il caricabatteria come descritto sulle presenti istruzioni per l'uso.

L'ambiente di lavoro previsto è all'interno di ambienti, chiusi nel rispetto delle condizioni climatiche sopra riportate. Il Caricabatterie deve essere installato e utilizzato in ambienti interni al riparo da pioggia, ghiaccio, neve, vento o forte umidità.



Nota: Nel caso in cui siano riportati dati tecnici contrastanti si devono applicare le condizioni più restrittive.



ATTENZIONE

- **CAMPAGNOLA S.r.l. declina ogni responsabilità in caso di danni a cose o persone qualora venga fatto un uso improprio del prodotto.**
- **Ogni uso diverso da quanto previsto dal presente manuale, che ne alteri le funzionalità modificandone i rischi e/o generandone di conseguenti, sarà di completa responsabilità di chi eseguirà tali alterazioni e costituirà uso improprio ed è vietato.**

2.3 DATI TECNICI

Vengono di seguito riportati i principali dati tecnici del prodotto:

DATI TECNICI:	
Modello	Universal Charger Koala
Codice del prodotto	0136.0161
Peso	240 gr circa
Tensione di ingresso	110 - 230 Vac +/- 10%
Frequenza	50 – 60 Hz +/- 2Hz
Sensore di temperatura interno per de rating	Si
Potenza assorbita	59 Watt @25V-230Vac
Tensione d'uscita per la carica	16.8 – 25,2 Vdc
Tipologia di ricarica	Corrente costante- tensione costante
Tipo di batterie ricaricabili	Li-Ion
Corrente d'uscita I out max	2,1 Amp
Tempo max. di carica per ogni slot	2,5 h ±20% @5000mAh
Temperatura di magazzinaggio	+0 °C - +50 °C
Temperatura ambiente durante la ricarica	+5°C ÷ 45°C
Temperatura di utilizzo	+0°C ÷ 45°C
Grado di protezione	IP 22 (uso in interni)
Classe di isolamento	doppio isolamento - Apparecchiatura di Classe II
Protezione	cortocircuito in uscita, sovratemperatura
Protezione time out over carica	Si
Protezione	Fusibile di rete 1AT
Dimensioni	160x125x115mm

3. DESCRIZIONE DEL PRODOTTO

3.1 DESCRIZIONE GENERALE

Il prodotto descritto nel presente manuale è un caricabatteria portatile denominato "KOALA" per batterie al litio Campagnola con una tensione nominale di 14 Volt oppure di 21 Volt.

A seconda della versione nazionale, è ideato per il collegamento alle prese da 110 a 230 V in tensione alternata.

Il caricabatterie può essere posizionato su superfici di fondo piane oppure montato a parete.

Le batterie al litio Campagnola ammesse per questo prodotto sono riportate in questo elenco.

- Batteria EP1425
- Batteria EP1450
- Batteria EP2125
- Batteria EP2150

Non tutte le batterie sono disponibili in tutti i paesi

La seguente sezione riporta la composizione del prodotto, mentre la tabella riporta la denominazione degli elementi costitutivi del prodotto con relativa descrizione funzionale.

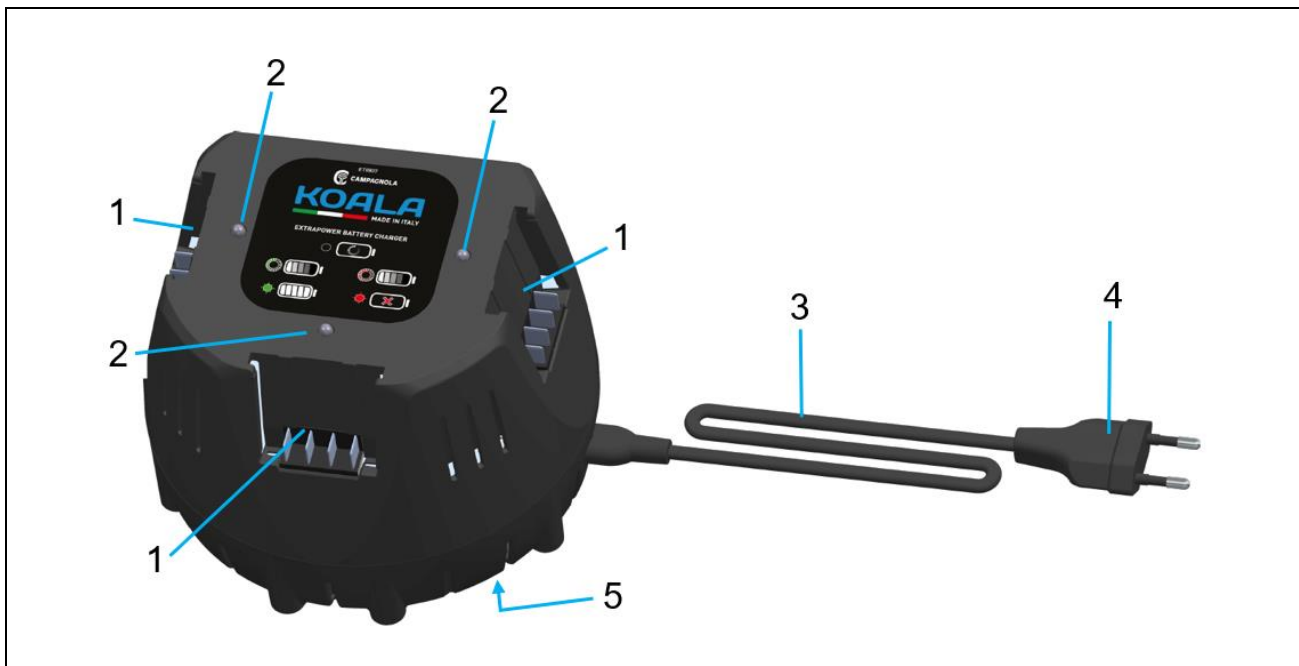

Pos.	Denominazione	Funzione
1	Vano batterie	Vano che accoglie le batterie da ricaricare (massimo tre batterie)
2	Led bicolore (rosso-verde)	Indica lo stato di funzionamento
3	Cavo di collegamento	Unisce il caricabatteria alla spina di rete
4	Spina di rete	Unisce il cavo di collegamento ad una presa
5	Targhetta di marcatura CE	Contiene dati prestazioni e numero di matricola

3.2 UTILIZZO E CURA DEL CARICABATTERIA

Per evitare lesioni, con il caricabatteria ricaricare solo le batterie agli ioni di litio Campagnola ammesse (tipo Extra performances da 14Volt oppure a 21Volt).

Il luogo di utilizzo del caricabatteria deve essere pulito, fresco, asciutto e non soggetto a gelo e/o ad esposizione di raggi solari diretti o temperature anomale oltre a quelle permesse.

Durante il processo di carica, il caricabatteria deve poter cedere calore, quindi le feritoie di ventilazione devono essere libere e mantenute libere.

Non effettuare mai la ricarica in un contenitore chiuso.

Effettuare accuratamente la manutenzione del prodotto nel rispetto delle indicazioni ivi fornite.

Accertarsi sempre e in ogni caso prima di ogni utilizzo che non vi siano pezzi rotti o danneggiati.

Qualora si riscontrino componenti danneggiati o rotti, non utilizzare il caricabatterie e fare riparare il prodotto, prima di utilizzarlo.

Utilizzare sempre il caricabatteria e le rispettive batterie in conformità con le presenti istruzioni e secondo quanto previsto per questo tipo specifico di prodotto.

L'impiego di caricabatteria per usi diversi da quelli consentiti può dar luogo a situazioni pericolose.

Se il caricabatteria previsto per un determinato tipo di batteria viene utilizzato con altri tipi di batterie, sussiste il pericolo di incendio e/o esplosione con rischi di danni a cose e/o persone.

Tenere la/le batteria/e non utilizzata/e oppure il caricabatteria lontani da graffette, monete, chiavi, chiodi, viti o da altri oggetti di metallo di piccole dimensioni (limatura di ferro e/o metalli in genere compresa) che potrebbero causare un collegamento tra i contatti della batteria o del caricabatteria. Un eventuale cortocircuito tra i contatti della batteria o di carica potrà dare origine a ustioni e ad incendi.

Non conservare mai la batteria sul caricabatterie se lo stesso non è alimentato.

3.3 UTILIZZO E CURA DELLE BATTERIE RICARICABILI

Prestare attenzione alle seguenti avvertenze di sicurezza per trattare ed utilizzare correttamente le batterie al litio. La mancata osservanza può provocare irritazioni alla pelle, gravi lesioni corrosive, ustioni chimiche, incendi e/o esplosioni.

Utilizzare le batterie solo se in perfette condizioni tecniche di funzionamento e se integre e non danneggiate, scalfite e/o con altri segni di danneggiamento.

Maneggiare con cura le batterie, onde evitare possibili danneggiamenti e la fuoriuscita di liquidi molto nocivi per la salute.

Le batterie non devono essere in alcun caso modificate o manipolate.

Le batterie non devono mai essere smontate, schiacciate, riscaldate e/o bruciate.

Non utilizzare o caricare le batterie che hanno ricevuto un colpo o altro tipo di danneggiamento.

Controllare regolarmente che sulle batterie non si riscontrino segni di danneggiamento.

Non utilizzare mai batterie riciclate o riparate.

Non utilizzare mai una batteria o il carica batteria come attrezzo a percussione.

Non esporre mai le batterie ai raggi diretti del sole, a temperature elevate, alla formazione di scintille o a fiamme libere. Questo potrebbe provocare incendi e/o esplosioni.

Non toccare i poli della batteria con le dita, con utensili, braccialetti, anelli o altri oggetti a conduttività elettrica. Ciò potrebbe danneggiare la batteria e provocare danni materiali e lesioni.

Tenere le batterie al riparo da pioggia, umidità e liquidi. La penetrazione di umidità può provocare cortocircuiti, scosse elettriche, ustioni, incendi ed esplosioni.

Non utilizzare o conservare la batteria in ambienti a rischio di esplosione e/o a rischio di incendio così come non effettuare la ricarica in tali ambienti.

Quando la batteria è troppo calda al tatto, è possibile che sia difettosa. Collocare la batteria in un luogo visibile e non infiammabile ad una distanza sufficiente dai materiali infiammabili.

Fare raffreddare la batteria. Se la batteria dopo un'ora è ancora troppo calda al tatto, è possibile che sia difettosa. Rivolgersi al Centro Riparazioni Campagnola.

Osservare le direttive speciali valide per il trasporto, il magazzinaggio e l'utilizzo di batterie al litio.

La chimica della batteria è corrosiva: qualora venisse a contatto con la pelle, sciacquare immediatamente con acqua e seguire le istruzioni fornite con la batteria.

Per il corretto utilizzo delle batterie al litio Campagnola si rimanda alle istruzioni fornite con le stesse.

N.B. Per garantire un corretto ciclo di vita delle batterie, si consiglia di ricaricarle prima di metterle a riposo se non vengono utilizzate per un periodo superiore ai sei mesi. Non mettere a riposo le batterie scariche se non vengono utilizzate per mesi, la non osservanza di questa nota potrebbe comportare la depolarizzazione dell'anodo, con la conseguenza che non sarà possibile effettuare la ricarica.

Collegamento elettrico

Il caricabatterie deve essere collegato ad una presa di corrente che sia dotata a monte di una protezione differenziale del tipo interruttore differenziale (30 mA, 30 ms) coordinato con il sistema di terra che deve essere di tipo TT o TN.

La spina del caricabatterie deve essere inserita nella presa di alimentazione del sito di utilizzo.

Nel caso di utilizzo di prolungherle queste devono avere una sezione dei conduttori di almeno 1,5 mm² e conforme alle disposizioni vigenti per prolungherle e prese.

Non è ammesso l'utilizzo di più di una prolunga.

Si ricorda che il non rispetto delle condizioni di connessione può determinare un rischio elettrico quale shock elettrico, cortocircuito, folgorazione che può essere provocato da uno o più delle seguenti condizioni:

- Il cavo di collegamento o il cavo di prolunga è danneggiato.
- Il connettore del cavo di collegamento o del cavo di prolunga è danneggiato.
- La presa non è installata correttamente.
- Non è presente un coordinamento con il sistema di protezione.
- Non è presente una protezione differenziale a monte della presa di alimentazione.



PERICOLO

Il contatto con componenti conduttori può provocare una scossa elettrica. Ciò potrebbe determinare lesioni personali gravi o mortali all'utente. Prima di qualsiasi utilizzo, accertarsi che il cavo di collegamento, il cavo di prolunga e la relativa spina non siano danneggiati.



PERICOLO

**Nel caso si rilevassero danneggiamenti alle connessioni o al caricabatterie:
Non toccare i punti danneggiati.
Staccare la spina di rete dalla presa.
Far intervenire un elettricista.**

È fatto obbligo di toccare il cavo di collegamento, il cavo di prolunga e la relativa spina di rete con le mani asciutte assicurando che non ci siano parti umide e/o bagnate del corpo o delle zone circostanti che potrebbero determinare un rischio per la persona.

Innestare la spina di rete del cavo di collegamento o del cavo di prolunga in una presa correttamente installata e metterla in sicurezza.

Collegare il caricabatteria con un interruttore differenziale (30 mA, 30 ms).



ATTENZIONE

Durante il caricamento, una tensione di rete o una frequenza di rete errate possono provocare una sovratensione nel caricabatteria. Il caricabatteria può essere danneggiato. Accertarsi che la tensione di rete e la frequenza della rete elettrica corrispondano a quanto riportato sulla targhetta dati tecnici del caricabatteria.

Predisporre in modo adeguato il cavo di connessione evitando che sia di intralcio e/o che possa determinare un rischio di inciampo per le persone che potrebbero così rimanere ferite e il caricabatterie potrebbe rimanere danneggiato.

Posare il cavo di collegamento piatto su una adeguata superficie di e che sia adeguatamente cablato appoggio così da evitare il rischio di inciampo.

Posare il cavo di collegamento e il cavo di prolunga in modo tale che non sia teso o ingarbugliato.

Posare il cavo di collegamento e il cavo di prolunga in modo tale che non sia danneggiato, piegato, schiacciato o strofinato.

Proteggere il cavo di collegamento e la prolunga da calore, olio e sostanze chimiche.

Posare il cavo di collegamento e il cavo di prolunga su una superficie asciutta.

Se viene usata una prolunga avvolta su un avvolgicavo: Svolgere completamente il cavo dall'avvolgicavo prima dell'utilizzo.

4. SICUREZZA

4.1 INFORMAZIONI GENERALI

Il caricabatteria si può considerare in condizioni di sicurezza quando sono soddisfatte le seguenti condizioni:

- Il caricabatteria non è danneggiato.
- Il caricabatteria è pulito e asciutto.
- Se le batterie sono inserite nel caricabatterie: Le batterie sono completamente inserite nel vano di ricarica.
- Sono rispettate le istruzioni fornite con il caricabatteria.



PERICOLO

In mancanza delle condizioni di sicurezza, i componenti possono non più funzionare correttamente e i dispositivi di sicurezza risultare compromessi. Pericolo di lesioni personali gravi o mortali.



ATTENZIONE

Utilizzare solo un caricabatteria che non sia danneggiato.
Se il caricabatteria è sporco o bagnato: pulirlo e lasciarlo asciugare.
Inserire la batteria come descritto nelle presenti istruzioni per l'uso.
Sostituire le targhette di indicazione usurate o danneggiate.

4.1.1 INFORMAZIONI GENERALI PER I LAVORATORI

Solo personale qualificato ed addestrato, tramite la lettura del presente manuale può utilizzare il prodotto. La perfetta conoscenza delle caratteristiche del prodotto consente di limitare i rischi di infortunio. Il perfetto stato psicofisico dell'utilizzatore è fondamentale per la sicurezza propria e altrui.

È fatto obbligo a tutto il personale conoscere ed applicare correttamente le norme generali di buon comportamento. E seguire le istruzioni del presente manuale.

È responsabilità dell'acquirente e/o del cliente/datore di lavoro provvedere ad istruire il personale sui rischi di infortunio, sui dispositivi di sicurezza e sulle regole generali in tema di antinfortunistica previste dalle direttive comunitarie e dalla legislazione del paese dove il prodotto viene installato e utilizzato.

4.2 DIRETTIVE APPLICATE E NORME TECNICHE DI RIFERIMENTO

Nella dichiarazione di conformità sono riportate le direttive applicate e rispettate dal fabbricante ai fini immissione sul mercato dell'Unione Europea.

Per attestare la conformità del prodotto alle disposizioni vigenti, CAMPAGNOLA S.r.l., prima della immissione sul mercato, ha provveduto a effettuare l'analisi dei rischi al fine di verificare il rispetto dei requisiti essenziali di sicurezza e salute previsti dalle direttive applicate oltre che le prove e le verifiche previste dalle norme di riferimento applicate.

CAMPAGNOLA S.r.l. provvede quindi all'immissione sul mercato del prodotto dotandolo e accompagnandolo con:

- Marcatura CE
- Dichiarazione CE di conformità
- Manuale di istruzioni e avvertenze



NOTA: Inoltre, la conformità è stata accertata, con prove o per estrapolazione mediante calcolo. Il prodotto è stato assemblato con accessori, apparecchiature elettriche di bassa tensione in accordo con le informazioni di montaggio e le caratteristiche elettriche indicate nei cataloghi dei rispettivi fornitori.



NOTA: È a cura dell'acquirente la verifica e il rispetto delle condizioni e circostanze d'installazione e di utilizzo conformemente alle informazioni riportate nel manuale di cui il prodotto è fornito e alle prescrizioni normative e/o leggi valide nel paese di utilizzo del prodotto. È vietato apportare modifiche di qualsiasi natura e/o entità al prodotto fornito.

La targa del prodotto è posizionata sulla parte inferiore del prodotto come indicato al par. 3.1.

4.2.1 DESCRIZIONE DELLA MARCATURA

La targa, applicata sul prodotto riporta in modo indelebile le seguenti informazioni:

- Ragione sociale e indirizzo del costruttore
- Descrizione
- Codice prodotto
- Numero di serie
- Anno di costruzione
- Marcatura CE
- Tensione e frequenza di ingresso
- Tensione e ampere di uscita
- Grado di isolamento
- Grado di protezione

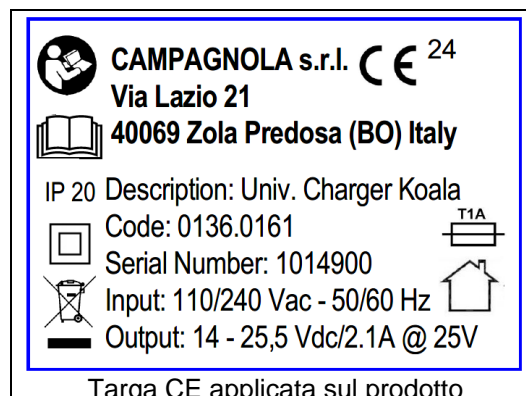



ATTENZIONE

La targhetta non deve essere rimossa per nessun motivo, anche se il prodotto dovesse essere rivenduto. Se per motivi accidentali la targhetta identificativa viene danneggiata o persa, il cliente deve informare obbligatoriamente e tempestivamente CAMPAGNOLA S.R.L. e richiedere una nuova targa che è comunque disponibile entro i termini di legge.

4.2.2 DICHIARAZIONE DI CONFORMITA'

DICHIARAZIONE DI CONFORMITA' UE
(ai sensi dell'allegato IV della Direttiva 2014/35/UE)

La Sottoscritta **Campagnola S.r.l.** con sede in:
Via Lazio, 21 - 40069 Zola Predosa (BO)- ITALIA

DICHIARA
IN QUALITA' DI COSTRUTTORE SOTTO LA PROPRIA RESPONSABILITA'
CHE IL PRODOTTO QUI DESCRITTO

a cui la presente dichiarazione si riferisce è conforme alle prescrizioni delle seguenti direttive comunitarie:

- Direttiva Bassa tensione 2014/35/UE.
- Direttiva Compatibilità elettromagnetica 2014/30/UE
- Direttiva RoHS 2011/65/UE

e con particolare riferimento alle seguenti disposizioni normative applicate utilizzate per la progettazione e costruzione del prodotto oggetto della presente dichiarazione:

- EN 60335-1, A14; EN 60335-2-29, A1 (*)
- EN 61000-3-2, A1; EN 61000-3-3 +A1 +A2; EN 63000 (*)

Con il prodotto viene fornito il manuale di istruzioni per l'installazione, il funzionamento, la manutenzione conformemente alla documentazione di prodotto.

Il modello, il numero di serie, l'anno di costruzione e i dati tecnici richiesti dalle norme applicate sono riportati sulla targa intestata del costruttore e fissata al prodotto.

Amministratore Unico
Graziella Rondani

Zola Predosa (BO), gg mese 20XX

(*) la data di validità delle norme citate nella presente dichiarazione è quella indicata nella gazzetta ufficiale della UE alla data della firma della presente dichiarazione

4.3 LIMITI DI IMPIEGO

Il prodotto è destinato agli impieghi e all'uso descritti al capitolo 2 "SPECIFICHE TECNICHE" del presente manuale. L'utilizzo di materiale non idoneo o non comprensivo nel campo di utilizzo può recare gravi danni e comprometterne il buon funzionamento.

Assicurarsi che l'area attorno al caricabatterie sia adeguatamente ventilata.

Questo prodotto non deve essere utilizzato da persone (compresi i bambini) con limitate capacità fisiche, sensoriali o mentali, o prive di esperienza e conoscenze.

Il caricabatterie non deve essere utilizzato da bambini o da persone che non siano in grado di leggere e comprendere il manuale di istruzioni, a meno che non siano sotto la stretta supervisione di una persona responsabile che possa garantirne l'utilizzo in sicurezza

Conservare e utilizzare il caricabatterie fuori dalla portata dei bambini.

Far funzionare il caricabatteria in un ambiente chiuso e asciutto e nel rispetto dei limiti ambientali permessi e previsti.

Il caricabatterie deve essere utilizzato in posizione stazionaria e non su mezzi o veicoli in movimento.

Se si installa il caricabatteria su una parete, assicurarsi che sia fissato saldamente alla parete utilizzando tutti i sistemi di fissaggio previsti (Nota i Tasselli non sono forniti con il prodotto).

Installare il caricabatteria in modo tale che una batteria inserita non possa cadere.

4.3.1 EMISSIONI ELETTROMAGNETICHE

Il prodotto contiene componenti elettronici soggetti alle normative sulla Compatibilità Elettromagnetica, condizionati da emissioni condotte e irradiate.

I valori delle emissioni sono conformi alle esigenze normative grazie all'impiego di componenti conformi alla direttiva Compatibilità Elettromagnetica, collegamenti idonei e installazione in conformità con le prescrizioni dei fornitori dei componenti.

Il caricabatterie risulta quindi conforme alla direttiva sulla Compatibilità Elettromagnetica (EMC).



ATTENZIONE

Eventuali attività manutentive sull'apparecchiatura elettrica realizzate in modo non conforme o sostituzioni errate di componenti possono compromettere l'efficienza delle soluzioni adottate.

4.4 RISCHI RESIDUI

In fase di progetto sono state valutate le zone o parti a rischio e sono state di conseguenza prese le precauzioni necessarie ad evitare rischi alle persone e danni ai componenti del prodotto come indicato ai paragrafi precedenti.



ATTENZIONE

**Verificare periodicamente il funzionamento di tutti i dispositivi di protezione.
Non smontare le protezioni del caricabatterie.
Non introdurre oggetti o attrezzi estranei nel prodotto.**

Pur essendo il prodotto dotato dei sistemi di protezione, permangono alcuni rischi non eliminabili ma riducibili mediante azioni correttive da parte del cliente finale e/o da corrette modalità operative obbligatorie per chiunque utilizzi tale prodotto.

Nel seguito è riportato un riepilogo dei rischi che permangono nel prodotto nelle fasi di:

- Funzionamento
- Manutenzione
- Pulizia.

4.4.1 INCENDIO

A fronte di anomalie o guasti il materiale plastico utilizzato (es. guaine, cavi elettrici) è autoestinguente e conforme alle Norme vigenti.

In particolare, si prescrive di:

- ✓ Non usare fiamme libere.
- ✓ Mantenere pulita il caricabatterie da accumuli di polvere o sporcizia in genere.
- ✓ Non accatastare materie prime infiammabili nelle vicinanze del prodotto.
- ✓ Non eseguire lavorazioni di saldatura/molatura e/o con produzione di scintille nelle vicinanze del prodotto.
- ✓ Rispettare le prescrizioni e le indicazioni ivi riportate in merito al rischio elettrico e alle condizioni di connessione e utilizzo.

4.4.2 ELETTROCUZIONE

- Rischio di rottura o danneggiamento, con possibile abbassamento del livello di sicurezza, dei componenti dell'apparecchiatura elettrica in seguito a corto circuito.
- Prima di inserire l'alimentazione assicurarsi che vi siano parti danneggiate e/o interventi manutentivi in corso.



ATTENZIONE

È severamente vietato effettuare qualsiasi tipo di modifica elettrica per non creare pericoli aggiuntivi e rischi conseguenti non previsti.

4.4.3 ATMOSFERA ESPLOSIVA

Il caricabatterie **NON** è adatto a funzionare ed essere utilizzato in ambienti esplosivi o classificati.

- È fatto divieto assoluto di utilizzare lo stesso in atmosfera esplosiva o parzialmente tale.

Il caricabatterie **non** è adatto quindi ad essere utilizzato in ambienti:

- **esplosivi o parzialmente tali**
 - **classificati**
 - **in cui siano presenti atmosfere corrosive**
 - **in cui siano presenti gas e/o polveri classificate**
 - **in cui siano presenti in sospensione alte concentrazioni oleose.**
 - **con rischio d'incendio derivante da qualunque materiale o sorgente d'innesco**
- È fatto divieto assoluto di utilizzare lo stesso in tutti gli ambienti sopra elencati.

4.4.4 RISCHI DOVUTI ALL'ENERGIA ELETTRICA

Le operazioni effettuate in violazione di quanto ivi riportato espongono il personale al rischio elettrico.

Gli interventi sulle apparecchiature sotto tensione devono essere effettuati esclusivamente da personale esperto e qualificato.

Rischi elettrici quali shock elettrico, folgorazione, cortocircuito si possono avere nel caso di non rispetto delle condizioni ivi riportate in merito sia al collegamento elettrico del prodotto che alla sua gestione che nel caso di violazione delle condizioni riportate nel presente manuale comprese quelle indicate nella sezione uso scorretto e vietato.

Si raccomandano le seguenti misure di sicurezza:

- ✓ Prestare la massima attenzione alle etichette di sicurezza relative al rischio elettrico.
- ✓ Non effettuare interventi di manutenzione se non si è una persona abilitata e dotata dei requisiti e qualifiche richieste dalle disposizioni legislative vigenti.
- ✓ Ispezionare periodicamente il circuito di protezione equipotenziale, verificando che non ci siano discontinuità e serrando le viti di giunzione dei collegamenti.
- ✓ Rispettare sempre le indicazioni e prescrizioni riportate nel presente manuale.

5. INSTALLAZIONE DEL CARICABATTERIE

5.1 CONTROLLI ALLA RICEZIONE



NOTA

È precisa responsabilità dell'acquirente, e/o dell'utilizzatore/datore di lavoro effettuare un controllo del prodotto al suo ricevimento ed assicurarsi che la fornitura corrisponda alle specifiche dell'ordine.

Sull'imballo del prodotto sono stampate informazioni e pittogrammi necessari per la spedizione.

Al ricevimento del prodotto, è necessario controllare sia l'integrità dell'imballo che il contenuto al fine di verificare che non si siano verificati danni durante la spedizione.

Verificare, inoltre, che eventuali parti opzionali ordinate e tutti i componenti forniti di serie siano contenuti nell'imballo.

Controllare attentamente che il contenuto corrisponda esattamente ai documenti di spedizione.

Se si notassero danni dovuti alla spedizione, al fine di non far decadere la garanzia contrattuale, ci raccomandiamo di sospendere immediatamente attività di installazione/utilizzo del prodotto e inviare un reclamo scritto, documentato da fotografie delle parti danneggiate, alla CAMPAGNOLA S.r.l. entro e non oltre otto giorni dalla data di consegna del prodotto.

Contenuto della confezione:

- Caricabatteria Koala
- Cavo di alimentazione
- Guida rapida
- Dichiarazione di conformità CE



In caso di non conformità informare immediatamente la CAMPAGNOLA S.r.l.

Per lo smaltimento dell'imballo l'utilizzatore deve attenersi alle norme vigenti nel proprio Paese.

Lo smaltimento dell'imballo è a carico dell'utilizzatore/Cliente.



ATTENZIONE

L'imballo (di legno, cartone e plastica) deve essere consegnato a consorzi addetti allo smaltimento e al riciclaggio.

5.2 INSTALLAZIONE E MONTAGGIO

Il prodotto, per essere protetto e non subire danni durante la spedizione, viene solitamente spedito utilizzando un adeguato imballo (scatola di cartone, valigia ecc.).

La massa dell'imballo non supera i 5 kg e quindi risulta facilmente movimentabile senza particolari ausili.



ATTENZIONE

Le operazioni di movimentazione dei carichi devono essere eseguite nel rispetto delle normative vigenti in materia di sicurezza nei luoghi di lavoro. Conservare l'imballo per lo stoccaggio del prodotto per medi o lunghi periodi o per riporlo dopo l'utilizzo o per inviarlo ad un centro di assistenza per eventuali riparazioni.

Posizionare/Montare il caricabatterie in modo che siano soddisfatte le seguenti condizioni:

Usare un sistema di fissaggio adeguato in dipendenza delle condizioni di utilizzo.

5.2.1 POSIZIONAMENTO DEL CARICABATTERIE SU UN TAVOLO/PIANO

In questo caso, il caricabatterie va posizionato su un tavolo e/o in un piano in modo stabile orientando il cavo nella parte posteriore così da non creare intralcio alle diverse attività.

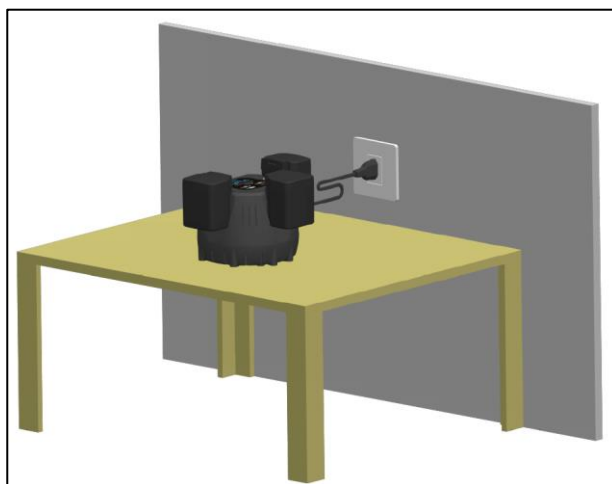

5.2.2 MONTAGGIO DEL CARICABATTERIE AD UNA PARETE

Questo caricabatterie può essere montato a muro con due viti (2) di diametro non superiore a 4,8 mm e utilizzando le asole (1) a ciò predisposte.

Il caricabatterie deve essere fissato ad un'altezza compresa tra 1,2 e 1,8 m dal pavimento.

Praticare due fori ad una distanza di 8,2 cm assicurandosi che siano orizzontalmente livellati.

Utilizzare per il fissaggio su muro tasselli M6.

Orientare il caricabatterie in modo che il cavo di collegamento si trovi sul lato destro come illustrato nelle figure che seguono.

Aprire le due asole (1) sul caricabatteria aiutandosi con un cacciavite.

Dopo aver inserito le due viti (2) alla parete, avvicinare il prodotto, come illustrato in figura. Assicurarsi che le teste delle viti entrino nella parte inferiore delle asole e poi abbassare il prodotto in modo che le teste delle viti facciano tenuta sulla parte superiore delle asole.

Nel caso di fissaggio di più caricabatterie mantenere una distanza di almeno 10 cm l'uno dall'altro.

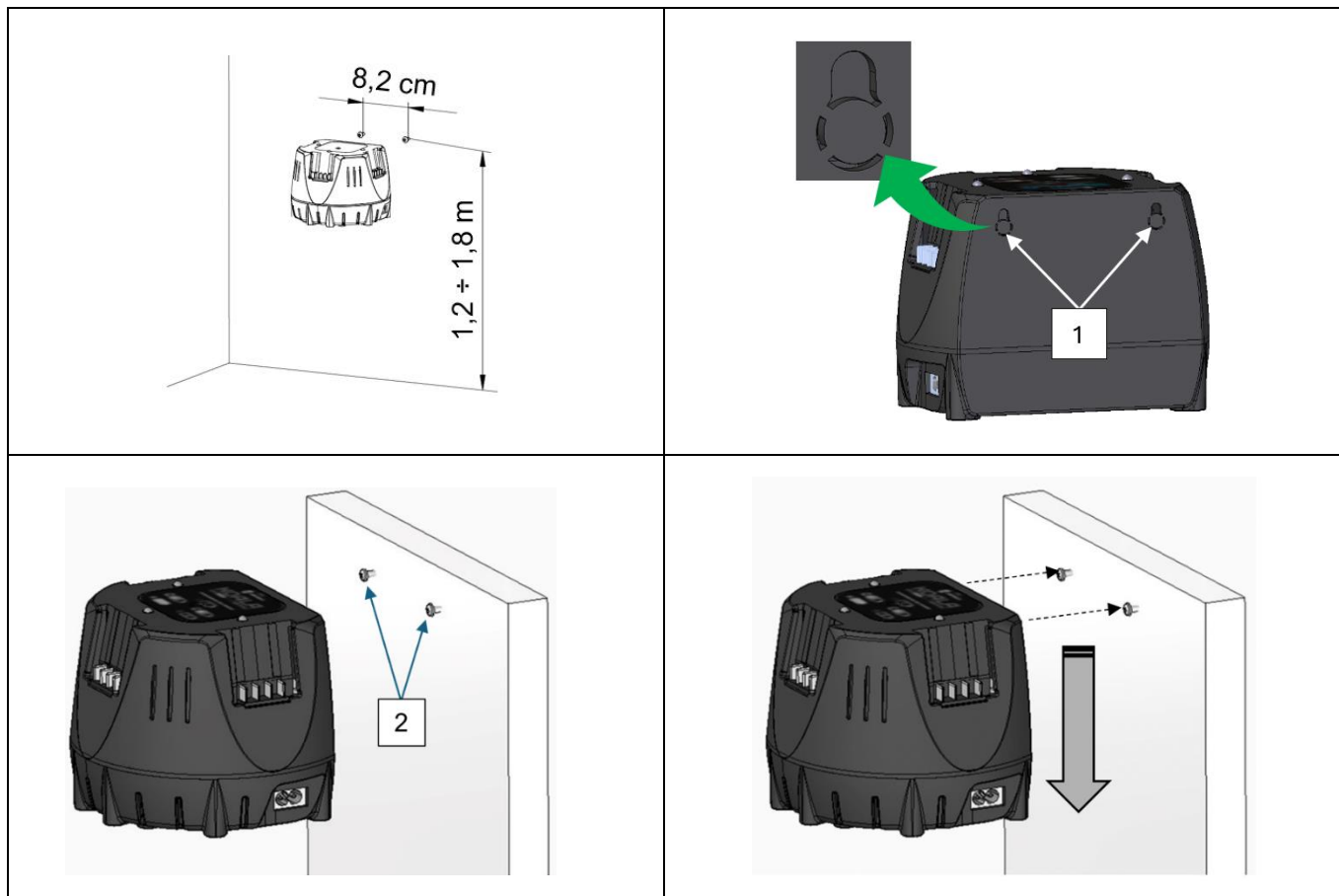

NOTA: Le viti e i tasselli non sono forniti con il prodotto.

5.3 STOCCAGGIO

Il prodotto imballato può essere normalmente tenuto a magazzino in ambiente chiuso purché la temperatura non sia inferiore a 0° o maggiore a +50° C (32-122 °F) e l'umidità relativa non superi l'80% (senza condensa).

Non devono essere posti altri colli sopra gli imballi.

Una speciale attenzione deve essere posta per materiali fragili.

Seguire le indicazioni di posizione marcate sugli imballaggi.

Particolare attenzione deve essere posta durante il carico, scarico, trasporto, in modo da evitare urti e danneggiamenti.

Assicurarsi che gli imballaggi non siano stati danneggiati durante le citate operazioni.

Nessun imballo danneggiato dovrà essere riparato dal cliente.



ATTENZIONE

Si ricorda che, certi effetti risultanti dall'esposizione di un prodotto a condizioni ambientali sono la conseguenza diretta della sua esposizione in sequenza a due o più fattori o parametri, tra i quali rivestono particolare criticità:

- **Lo shock termico, che può risultare dall'esposizione del prodotto a condizioni di temperatura elevata immediatamente dopo un'esposizione a condizioni di bassa temperatura o viceversa, oppure sottoponendo il prodotto all'acqua (pioggia, getti d'acqua, neve, immersione, etc.: tutte condizioni vietate) subito dopo averlo esposto a condizioni di temperatura elevata;**
- **La formazione di ghiaccio, che può risultare dall'esposizione del prodotto a condizioni di temperature al di sotto del punto di congelamento immediatamente prima o dopo averlo esposto all'umidità, pioggia o acqua dovute a cause diverse dalla pioggia.**

Dopo uno stoccaggio del prodotto nei limiti delle condizioni sopra riportate si prescrive che lo stesso sia mantenuto non funzionante per circa 12 ore nelle condizioni di utilizzo al fine di ristabilire le corrette condizioni termiche ambientali permesse così da evitare danni alla parte elettrica/elettronica a seguito di shock termico, formazione di ghiaccio o umidità etc. che possono deteriorare o danneggiare tali circuiti.



NOTA: eventuali condizioni diverse da quelle sopra riportate possono essere indicate nella documentazione specifica dei componenti ove presente e fornita a corredo. In tal caso ci si deve attenere alle indicazioni riportate nella documentazione specifica.

5.4 CONTROLLO PRIMA DELL'UTILIZZO

Prima di utilizzare il prodotto effettuare un controllo di integrità di tutte le sue parti, compresa la batteria.

Prima dell'utilizzo (vedi par. 6), assicurarsi, oltre dell'idoneità della batteria per il prodotto specifico acquistato, che la stessa sia completamente inserita, così da evitare cadute e/o danni a cose o persone.

Assicurarsi del valore della tensione di rete;

Il caricabatterie deve essere posto in modo che la spina di rete sia accessibile;

L'indicazione della tensione sulla targhetta dell'apparecchio deve coincidere con la tensione della rete elettrica;

Il cavo di collegamento e la spina devono essere in perfetto stato.

5.5 MESSA FUORI SERVIZIO, SMALTIMENTO



ATTENZIONE

Per brevi e lunghi periodi di inutilizzo del prodotto, assicurarsi di aver sempre rimosso le batterie e successivamente riporre il prodotto nell'imballo avendo cura della conservazione in ambiente coperto, asciutto, lontano da intemperie per salvaguardarne l'integrità.

Il seguente paragrafo contiene alcuni consigli ed indicazioni per eseguire la messa fuori servizio, lo smantellamento e la rimozione del prodotto al termine della sua vita.

Per la messa fuori servizio vanno prese in considerazione le operazioni di seguito riportate, nonché le indicazioni presenti nei manuali della componentistica utilizzata.

I materiali di cui è costituito il prodotto sono essenzialmente:

- Acciaio ferritico verniciato, plastificato o galvanizzato;
- Materiale plastico in polietilene;
- Cavi elettrici con relative guaine;
- Dispositivi elettronici di controllo e attuazione;



NOTA

Le operazioni di smaltimento devono essere eseguite in accordo con la legislazione della nazione in cui è utilizzato il prodotto. È obbligo dell'utilizzatore operare nel rispetto delle normative vigenti nel proprio Paese.

5.6 INDICAZIONI PER I RIFIUTI SPECIALI

Sono rifiuti speciali i materiali provenienti da demolizioni o smaltimento di apparecchiature deteriorate, danneggiate, non più funzionanti o obsolete.

Riguardo allo smaltimento dei rifiuti speciali, anche tossici e nocivi, sono tenuti a provvedere i produttori dei rifiuti stessi, direttamente o attraverso imprese, enti autorizzati o mediante conferimento dei rifiuti ai soggetti che gestiscono il servizio pubblico con i quali sia stata stipulata apposita convenzione.

Ciascun paese/comune è tenuto a fornire alla regione tutte le informazioni da esso disponibili sullo smaltimento dei rifiuti nel proprio territorio.

INFORMAZIONI IMPORTANTI PER L'UTENTE AI SENSI DELLA DIRETTIVA "RAEE" 2012/19/UE (CHE ABROGA LA DIRETTIVA 2002/96/CE E LA DIRETTIVA 2003/108/CE) SUI RIFIUTI DI APPARECCHIATURE ELETTRICHE ED ELETTRONICHE.

Ai sensi della Direttiva "RAEE" 2012/19/UE se il componente/apparecchiatura acquistata è contrassegnata con il seguente simbolo del contenitore di spazzatura su ruote barrato, significa che il prodotto alla fine della propria vita utile deve essere raccolto separatamente dagli altri rifiuti.

La raccolta differenziata della presente apparecchiatura/componente giunta a fine vita è organizzata e gestita dal produttore. L'utente che vorrà disfarsi della presente apparecchiatura dovrà quindi contattare il produttore e seguire il sistema che questo ha adottato per consentire la raccolta separata dell'apparecchiatura giunta a fine vita.



L'adeguata raccolta differenziata per l'avvio successivo dell'apparecchiatura dimessa al riciclaggio, al trattamento e allo smaltimento ambientale contribuisce ad evitare possibili effetti negativi sull'ambiente e sulla salute e favorisce il reimpiego e/o riciclo dei materiali di cui è composta l'apparecchiatura.



ATTENZIONE

Lo smaltimento abusivo del prodotto da parte del detentore comporta l'applicazione delle sanzioni amministrative previste dalle normative vigenti.



ATTENZIONE

Nel caso in cui non fosse presente sull'apparecchiature il simbolo del cassonetto barrato significa che lo smaltimento del prodotto stesso non è a carico del produttore. In tal caso valgono sempre le norme vigenti sullo smaltimento dei rifiuti.

5.6.1 SMALTIMENTO DEL CARICABATTERIE

Le informazioni sullo smaltimento sono disponibili sul sito della Campagnola o presso i rivenditori Campagnola. Smaltire il caricabatteria, gli accessori e l'imballaggio a norma e in modo ecologico.

6. USO E FUNZIONAMENTO

Il presente capitolo si pone lo scopo di guidare l'operatore nell'utilizzo del prodotto.

6.1 INFORMAZIONI GENERALI

Il dispositivo è in grado di caricare fino a tre batterie del tipo "Extra Performances" in sequenza. Il processo di carica parte dalla batteria inserita per prima e procede in sequenza. Se una delle batterie non può essere caricata, questa viene ignorata e il processo procede con la batteria successiva.

Il tempo di carica dipende da diverse condizioni, ad esempio dalla temperatura della batteria o dalla temperatura ambiente. Il tempo di carica effettivo può differire dal tempo di carica indicato.

Se si inserisce la spina in una presa e la batteria viene impiegata nella stazione di carica, la carica avviene automaticamente. Quando la batteria è completamente carica, il caricabatteria si spegne automaticamente.

Durante il processo di carica la batteria e il caricabatteria si scaldano.

6.2 UTILIZZO E CICLO DI CARICA

Il caricabatteria non è dotato di nessun interruttore di accensione, ma lo stesso si accende appena viene inserita la spina di alimentazione.

Al collegamento del cavo alla linea i led dopo qualche secondo fanno una sequenza di controllo in senso antiorario passando dal rosso al verde per poi spegnersi.

All'atto dell'inserimento della batteria su uno degli slot avviene il riconoscimento della batteria (14 o 21 volt) ed inizia la fase di carica con il led verde che si trova nello stato di dissolvenza.

Se negli altri slot vengono inserite altre batterie, i led rimangono spenti fino alla completa carica della prima batteria.



A carica avvenuta, il led verde si accende in modo fisso e il caricabatteria passa ad effettuare il ciclo di carica sulla batteria successiva che trova nella posizione in senso orario.

La sequenza si ripete così anche per il terzo slot.

Quando le batterie sono tutte cariche (se nessuna è stata prima rimossa) avremo quindi tutti e tre i led verdi.

Nel caso in cui dopo la carica della prima batteria e quando il caricabatteria sta caricando la seconda o la terza batteria inserite, viene sostituita la batteria che risulta carica con una batteria da caricare la sequenza prosegue sempre in senso orario.

Non rimuovere le batterie durante il ciclo di carica e fino a quando la carica non è stata completata.

6.3 SIGNIFICATO DEL COLORE DEI LED

I led passeranno al **colore rosso** se, la batteria introdotta risulta sotto scarica, per cui il led va in **dissolvenza rossa** per indicare la fase di recupero batteria.

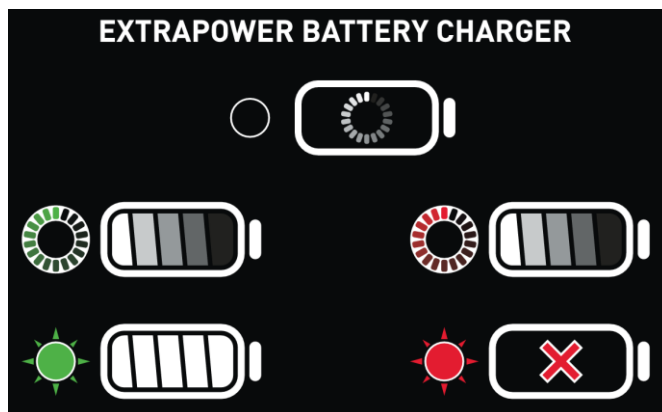

Se efficace poi il led passa al **verde pulsante** significa ciclo di carica in corso mentre se il led diventa **verde fisso** significa ciclo di carica terminato.

Se invece la batteria non risulta recuperabile il led passerà al **rosso fisso** che appunto significa batteria non recuperabile e da sostituire.

Le batterie vengono mantenute negli slot dalla forza di gravità non ci sono blocchi meccanici e per questo devono essere completamente inserite dall'utente.

Il caricabatterie se lasciato sottoalimentazione e con le batterie inserite ogni 24 ore provvederà a riverificare lo stato di carica ripristinando il livello ottimale nel caso sia necessario.

N.B. Per garantire un corretto ciclo di vita delle batterie, si consiglia di ricaricarle prima di metterle a riposo se non vengono utilizzate per un periodo superiore ai 6 mesi. Non mettere a riposo le batterie scariche se non vengono utilizzate per mesi, la non osservanza di questa nota potrebbe comportare la depolarizzazione dell'anodo, con la conseguenza che non sarà possibile effettuare la ricarica.



ATTENZIONE

Se durante la carica si avverte dal caricabatteria un odore anomalo oppure fumo, sospendere immediatamente la carica scollegando l'alimentazione e allontanarsi dal caricabatterie fino a che non si è raffreddato il caricabatterie e/o le batterie. Onde evitare lesioni personali e danni materiali.

6.4 ISTRUZIONI DI IMPIEGO

Volendo riassumere quanto precedentemente detto si deve procedere:
Inserire la spina di alimentazione nella presa di rete.

AVVIO (automatico al collegamento alla rete):

si avrà una sequenza di start, i tre led si accendono con colorazione VERDE in sequenza dopo di che effettuano due lampeggi e poi si spengono.



Se non vengono inserite batterie, in automatico si avvia la funzione "STANDBY".

Tutti Led rimangono spenti in attesa che uno o più slot vengano sollecitati dall'inserimento del pacco batterie da ricaricare.

CARICA (led in colorazione verde)

- 1) All'inserimento del pacco in uno qualsiasi degli slot questo viene identificato come lo slot 1 ed inizia la fase di carica: Led in colore VERDE pulsante con dissolvenza.



- 2) Al raggiungimento della carica il led: passa da pulsante a colore verde fisso.



Se presente un secondo pacco negli altri slot, inizia la fase di carica di questo slot, vedi punto 1.

- 3) Se presente un ulteriore pacco su questo slot si attuerà quanto al punto 2.

Nota: Se a fine carica i pacchi batterie vengono lasciati negli slot, trascorse 24 ore viene attivata una carica definita di "rinfresco". Questa fase sarà sequenziale, su tutte le batterie presenti negli slot.

ALLARME (led in colorazione Rossa)

- 4) Tentativo di rigenerazione pacco rilevato in SCARICA PROFONDA: led dello slot relativo in colore rosso pulsante con dissolvenza.



- 5) Se recuperabile si attiva la fase di carica: Led in colore VERDE pulsante con dissolvenza. Fino alla completa ricarica (punto 2)



- 6) Nel caso la batteria non risulti recuperabile DANNEGGIATA: il led dello slot relativo in colore rosso fisso.



Nel caso di interruzione dell'alimentazione con le batterie negli slot il ciclo di carica ripartirà sempre dallo slot che in quel momento il caricabatterie identificherà come numero uno, procedendo in sequenza sulle altre batterie presenti come da situazione descritta.

6.5 SPOSTAMENTO/MOVIMENTAZIONE DEL CARICABATTERIE

Per lo spostamento o movimentato del caricabatterie non deve essere mai utilizzato il cavo di alimentazione a tale fine onde evitare danneggiamenti.

Per effettuare lo spostamento/movimentazione procedere nel seguente modo:

- Scollegare la spina di rete dalla presa.
- Estrarre tutte le batterie.

Nel caso di caricabatteria fissato al muro procedere alla rimozione sollevandolo leggermente fino a che non sia raggiunta la posizione in bassa delle asole e poi estrarlo dalla testa delle viti.

- Scollegare e avvolgere il cavo di collegamento.
- Riposizionarlo nell'imballo e procedere con la movimentazione nella nuova postazione.

Nel caso di più caricabatterie e vietato impilare i caricabatterie.

6.6 CONSERVAZIONE DEL CARICABATTERIE

Per effettuare la conservazione del caricabatterie procedere nel seguente modo:

- Scollegare la spina di rete dalla presa.
- Estrarre la batteria
- Se il caricabatteria è caldo: lasciarlo raffreddare
- Nel caso di caricabatteria fissato al muro procedere alla rimozione sollevandolo leggermente fino a che non sia raggiunta la posizione in bassa delle asole e poi estrarlo dalla testa delle viti.
- Scollegare e avvolgere il cavo di collegamento.
- Riporlo nell'imballo.

Per la conservazione del caricabatteria devono essere soddisfatte le seguenti condizioni:

- Conservare il caricabatteria fuori dalla portata dei bambini.
- Conservare il caricabatteria pulito e asciutto.
- Conservare il caricabatteria in un luogo/ambiente chiuso.

- Conservare il caricabatteria staccato dalla batteria.
- Conservare il caricabatteria in un intervallo di temperatura compreso tra 0°C e + 50°C.

7. MANUTENZIONE

Questo capitolo, dedicato ai tecnici manutentori e ai **CENTRI DI ASSISTENZA TECNICA** della **CAMPAGNOLA S.r.l.** (nel seguito indicati C.A.T.), descrive le operazioni di manutenzione da eseguire sul prodotto.

Le operazioni di manutenzione nel seguito descritte servono a mantenere efficiente e in buono stato il prodotto, con lo scopo di prevenire eventuali guasti o rotture.

Con il termine manutenzione si comprendono le attività di:

- **Manutenzione preventiva**

l'insieme degli interventi eseguiti ad intervalli predeterminati o in accordo a criteri prescritti e volti a ridurre la probabilità di guasto o la degradazione del funzionamento di un prodotto; la manutenzione preventiva, per questo prodotto, comprende solamente gli interventi di ispezione, controllo e pulizia.

- **Manutenzione specialistica**

Si definisce come manutenzione specialistica l'insieme degli interventi eseguiti ad intervalli predeterminati o in seguito a guasti e rotture volti a ripristinare il funzionamento di un prodotto. La manutenzione specialistica comprende gli interventi di revisione, riparazione, ripristino delle condizioni di funzionamento nominali o la sostituzione di un gruppo guasto, difettoso o usurato e sono di sola pertinenza dei C.A.T. del fabbricante.



NOTA

Le operazioni di manutenzione specialistica sono realizzate solo dai centri di assistenza tecnica (C.A.T.) autorizzati della CAMPAGNOLA S.r.l.

È bene ricordare che gli interventi di manutenzione correttamente effettuati possono ridurre al minimo i tempi di arresto in seguito ad un guasto.

Una riparazione eseguita in tempi opportuni evita ulteriori deterioramenti.

Impiegare parti di ricambio originali ed effettuare in modo accurato le operazioni di manutenzione indicate.

In caso di avarie o malfunzionamenti che non si è in grado di risolvere, contattare il costruttore CAMPAGNOLA S.r.l. che interverranno con il proprio personale specializzato (riferimenti al Capitolo 1 "INFORMAZIONI GENERALI").



NOTA

CAMPAGNOLA S.r.l. non risponderà di guasti o malfunzionamenti durante il periodo di garanzia del prodotto qualora vengano riscontrate carenze manutentive, sostituzioni di parti non originali ed utilizzo del prodotto in modo differente da quanto indicato nel presente manuale istruzioni.

7.1 MANUTENZIONE ORDINARIA

Per effettuare le attività di ispezione e di pulizia del caricabatteria procedere nel seguente modo:

- Scollegare la spina di rete dalla presa.
- Ispezionare il prodotto per assicurarsi che non ci sono danni.
- Pulire il caricabatteria con un panno appena un po' umido.
- Pulire le aperture di aerazione con un pennello.
- Rimuovere i corpi estranei dal vano della batteria e pulire il vano della batteria con un panno appena un po' umido.
- Pulire i contatti elettrici nel vano della batteria con un pennello o con una spazzola morbida assicurandosi di non danneggiarli.

7.2 MANUTENZIONE STRAORDINARIA E/O RIPARAZIONE DEL CARICABATTERIE

L'utente non può effettuare autonomamente la manutenzione né la riparazione del caricabatterie.

Se il caricabatterie deve essere sottoposto a manutenzione straordinaria oppure è danneggiato o difettoso, rivolgersi ad un rivenditore Campagnola.

Se il cavo di collegamento è difettoso o danneggiato: non usare il caricabatteria e fare sostituire il cavo da un rivenditore Campagnola.

8. DESCRIZIONE GENERALE GUASTI E RIMEDI

Le attività di ricerca guasti e risoluzione possono essere effettuate solo dal personale debitamente istruito che abbia ben compreso le istruzioni del presente manuale.

Le situazioni che possono portare a un guasto sono normalmente riconducibili a una mancata o scarsa manutenzione oppure ad un guasto di qualche componente oppure ad una situazione connessa con la batteria.

ANOMALIA	Stato del LED sul caricabatterie	CAUSA	RIMEDIO
Il caricabatterie non esegue l'auto test.	I Led non fanno la rapida sequenza di accensione verde rosso.	Spina di alimentazione non inserita.	Assicurarsi di aver collegato il caricabatterie alla spina di alimentazione.
		Spina di alimentazione che non eroga tensione.	Assicurarsi che la spina di connessione sia alimentata e che non siano intervenuti dispositivi di sezionamento.
		Il collegamento elettrico al caricabatterie è stato brevemente interrotto.	Scollegare la spina di rete dalla presa. Attendere 1 minuto. Immettere la spina nella presa.
La batteria non si carica.	Il LED per il vano batteria specifico si illumina di rosso fisso.	La batteria è troppo calda o troppo fredda o risulta danneggiata.	Batteria danneggiata. NON USARE la BATTERIA rivolgersi all'assistenza autorizzata.
	Il LED per il vano batteria specifico lampeggia con luce rossa.	Il caricabatterie sta verificando lo stato della batteria.	Attendere se il LED passa al verde pulsante il recupero è riuscito
			Se il LED passa a rosso fisso pulire i contatti della batteria, reinserire se risulta ancora rosso fisso batteria non recuperabile. NON USARE la BATTERIA rivolgersi all'assistenza autorizzata.
Il LED del relativo vano batteria non si illumina e/o non lampeggia, né rosso né verde all'inserimento di una batteria.	Guasto nel caricabatterie.	NON USARE la BATTERIA rivolgersi all'assistenza autorizzata.	



Use and maintenance manual

MOD. KOALA



Battery charger

English

TRANSLATED FROM ORIGINAL INSTRUCTIONS

Read the use and maintenance manual carefully before use



All rights reserved in all countries

Any request for further copies of this product, for information or for service intervention at the customer's premises or for clarification of technical aspects of this document should be addressed to the Area Distributor or Dealer or to the Technical Assistance Centre at:

CAMPAGNOLA S.r.l.
Headquarters and Plant
40069 ZOLA PREDOSA (BO) Italy
Via Lazio, 21, 23, 23/A, 23/B e 25 Tel. +39 051 753500
Fax. +39 051 752551
www.campagnola.it star@campagnola.it

The manufacturer shall retain a copy of this manual for ten (10) years from the date of manufacture.

The elaboration of the text and images has been scrutinised with the utmost care. Notwithstanding the foregoing, CAMPAGNOLA S.r.l. reserves the right to modify and/or update the information contained herein to correct typographical errors and/or inaccuracies, without prior notice or any commitment on its part.

The descriptions and illustrations attached to this publication are not binding; CAMPAGNOLA S.r.l. therefore reserves the right to make at any time, without undertaking to update this publication, any changes to parts, details or supply of accessories that it may deem appropriate for the purpose of improving the operation of the product or for any other requirement that does not involve product safety aspects.

It is also the responsibility of the user to ensure that, in the event that this document is modified by the manufacturer, only up-to-date versions of the Manual are actually present at the place of use.

The contents of this manual are strictly technical in nature and are the property of CAMPAGNOLA S.r.l..

No part of this manual may be translated into another language and/or adapted and/or reproduced in any other form and/or by mechanical, electronic means, by photocopying, recording or otherwise, without prior written authorisation from CAMPAGNOLA S.r.l..

The owner company protects its rights to the full extent of the law.

The documentation has been drawn up in accordance with point 1.7.4 of Directive 2006/42/EC

Dear Customer,

CAMPAGNOLA S.r.l. thanks you for purchasing a product from its range and invites you to read and understand this manual.

The vast manufacturing expertise and the ability to meet all specific customer's requirements have made CAMPAGNOLA S.r.l. a market leader of pruning and harvesting equipment, known world-wide for its top quality.

The company employs highly qualified personnel and offers an extended sales network and a wide range of products:

- pneumatic and electromechanical (battery powered) shears and chain pruners for pruning, also with extension;
- pneumatic, motor-driven and electromechanical (battery powered) harvesters for harvesting olives and various types of fruit;
- compressors for application to the three points of the tractor and engine-driven compressors;
- electromechanical tying tool.

The reasons for a choice can be summarised in:

- > handiness and practicality of products;
- > versatile use;
- > made of high quality materials;
- > reliability;
- > design engineering.

Consultation of this manual is facilitated by the inclusion of the general index on the first page that makes it easy to locate the topic of interest.

The documentation supplied with the product consists of this manual and any documentation listed in the annexes chapter, which is an integral part of this manual.

Inside you will find all the necessary information for the correct use of the purchased product, as well as for installation, commissioning, maintenance and decommissioning.

It is a mandatory requirement for the user to read and understand this manual in its entirety and to carefully follow the warnings and provisions in the documentation provided.

We invite you to contact CAMPAGNOLA S.r.l. or your local dealer directly for any spare parts, advice on the choice of any special equipment or simply for information regarding the product you have purchased.

The original manual was written in Italian.

The manufacturer is responsible for the information contained in the original Instructions; translations into different languages cannot be fully verified, so if an inconsistency is detected, the original language text must be followed or our Technical Documentation Department must be contacted.

ENGLISH	32
1. GENERAL PRECAUTIONS	35
1.1 SYMBOLS USED.....	36
1.2 INTRODUCTION.....	36
1.3 GLOSSARY AND TERMINOLOGY USED.....	37
1.4 SAFETY REGULATIONS AND REQUIREMENTS.....	37
1.5 DESCRIPTION OF DANGER, PROHIBITION AND OBLIGATION SIGNS.....	37
1.6 PROHIBITION OF MODIFICATIONS.....	40
1.7 WARRANTY.....	40
2. INTENDED USE AND TECHNICAL SPECIFICATIONS	40
2.1 INTENDED USE.....	40
2.2 FORBIDDEN USE.....	41
2.3 TECHNICAL DATA.....	43
3. PRODUCT DESCRIPTION	43
3.1 GENERAL DESCRIPTION.....	43
3.2 USE AND CARE OF THE CHARGER.....	44
3.3 USE AND CARE OF RECHARGEABLE BATTERIES.....	45
4. SAFETY	46
4.1 GENERAL INFORMATION.....	46
4.1.1 GENERAL INFORMATION FOR WORKERS.....	47
4.2 APPLIED DIRECTIVES AND TECHNICAL STANDARDS.....	47
4.2.1 DESCRIPTION OF MARKING.....	47
4.2.2 DECLARATION OF CONFORMITY.....	48
4.3 LIMITS OF USE.....	49
4.3.1 ELECTROMAGNETIC EMISSIONS.....	49
4.4 RESIDUAL RISKS.....	49
4.4.1 FIRE.....	50
4.4.2 ELECTROCUTION.....	50
4.4.3 EXPLOSIVE ATMOSPHERE.....	50
4.4.4 RISKS DUE TO ELECTRICITY.....	50
5. INSTALLING THE CHARGER	51
5.1 ACCEPTANCE CHECKS.....	51
5.2 INSTALLATION AND ASSEMBLY.....	51
5.2.1 PLACING THE CHARGER ON A TABLE/PLANE.....	51
5.2.2 MOUNTING THE CHARGER ON A WALL.....	52
5.3 STORAGE.....	53
5.4 CHECK BEFORE USE.....	53
5.5 DECOMMISSIONING, DISPOSAL.....	53
5.6 INDICATIONS FOR SPECIAL WASTE.....	54
5.6.1 DISPOSAL OF THE CHARGER.....	54
6. USE AND OPERATION	55
6.1 GENERAL INFORMATION.....	55
6.2 USE AND CHARGING CYCLE.....	55
6.3 MEANING OF LED COLOUR.....	56
6.4 INSTRUCTIONS FOR USE.....	56
6.5 MOVING/HANDLING THE CHARGER.....	57
6.6 STORING THE CHARGER.....	57
7. MAINTENANCE	58
7.1 ROUTINE MAINTENANCE.....	58
7.2 EXTRAORDINARY MAINTENANCE AND/OR REPAIR OF THE CHARGER.....	59
8. TROUBLESHOOTING	59

1. GENERAL PRECAUTIONS

The manual, like the EC Declaration of Conformity, is an integral part of the product and must accompany it at all times when moving or reselling it. It is the user's responsibility to keep this documentation intact for reference throughout the product's lifetime.

This document is supplied in electronic format and can be downloaded from the company's website www.campagnola.it or by scanning the QR-Code on the quick guide in the product packaging.

The manual reflects the state of the art at the time of delivery. The writing company reserves the right to make any changes to its products it deems useful, without having to update manuals and products from previous production batches as long as this does not affect product safety aspects.

This manual describing the KOALA battery charger presents special information necessary for the safe and environmentally friendly use of the product as well as for its maintenance and disposal.

It is the purchaser's obligation to carefully read and understand this manual in its entirety before using the KOALA battery charger and/or servicing it.

In addition to these instructions for use, please also read, understand and keep the safety information document for batteries and/or products with batteries.

The Manufacturer declines all liability for production faults and for damage caused by the product to property, persons and animals in the following cases:

- Improper use of the product or with functions other than those for which it was built.
- Power supply defects.
- Non-compliance with the power supply technical specifications in this manual.
- Use under environmental operating conditions other than those specified in the safety chapter.
- Incorrect installation and/or positioning at the site or location for which it is intended.
- Use of batteries not specifically designed for this product.
- Insufficient or deficient periodic maintenance.
- Modifications or interventions of any kind carried out by the user and/or third parties.
- Use in environments other than those for which the product was intended.
- Use of non-original or non-model-specific spare parts.
- Use by unsuitable, unauthorised, untrained personnel.
- Use by personnel who are under the influence of alcohol, medication or drugs.
- Use by persons under 16 years of age.
- Use by appointed personnel who are not adequately trained and informed as required by Legislative Decree 81/2008 (Directive 89/391/EC or Directive 2009/104/EC) on workplace safety.
- Use that does not comply with the laws on product safety and/or the safety regulations of the specific European and/or national legislation in force.
- Use not in accordance with this manual.
- Total or partial non-compliance with these instructions and the conditions contained herein.
- Exceptional events.

The user/employer's personnel are responsible for the application of the safety requirements set out in this manual and the intended activities, and they must ensure that the personnel authorised to assemble, operate, service:

- are qualified to perform the required activity;
- are trained, informed and instructed in the use of the product and to carry out the maintenance activities foreseen for it;
- know and scrupulously observe the requirements contained in this document;
- know and apply the general and specific safety regulations applicable to the purchased product.

Users who have not received instructions may not recognise or correctly assess the risks of the battery charger. If this happens, the user or other persons risk serious injury or death.

The user must have suitable physical, sensory and intellectual capabilities in order to use the battery charger correctly. If the user has limited physical, sensory or mental capabilities, he/she may only use it under the supervision or guidance of a responsible person.

It is a mandatory requirement that all personnel of the purchaser, as well as the user and/or employer, and in particular the technical maintenance personnel have read and understood this manual.



CAUTION

Please note that the documentation provided by CAMPAGNOLA S.r.l only relates to the product supplied.

Failure to observe the safety regulations and the instructions given therein may result in injury to property and persons as well as damage to the product's components and control unit.

The user may, at any time, contact the manufacturer to request further information in addition to that contained herein, as well as to submit proposals for improvement.

This document assumes that the working environment, where the product is intended to be used, complies with current occupational safety and hygiene regulations and the specific regulations applicable to the type of product purchased.

This manual contains the information necessary to use the product and the instructions needed to keep it efficient over time, and should therefore always be kept at hand.

The manual is an integral part of the product to which it refers and contains the necessary information for:





- Proper safety awareness of personnel;
- The handling, installation, commissioning, use and maintenance of the product under safe conditions;
- In-depth knowledge of its functioning and limitations;
- Carry out maintenance work correctly and safely;
- Dispose of the product safely and in accordance with current regulations to protect the health of workers and the environment.

It is also the responsibility of the user to ensure that, in the event that this document is modified by the manufacturer, only up-to-date versions of the Manual are actually present at the place of use.

1.1 SYMBOLS USED

Certain symbols are used in the manual to draw the reader's attention and highlight some particularly important aspects of the document.

The following table describes the meaning of the different symbols used in the manual.

SYMBOL	MEANING	NOTES
	Danger	Indicates a hazard with risk of accident, disability, or serious injury, even death, to the personnel in charge. Pay the utmost attention to the text blocks indicated by this symbol.
	Caution	Represents a warning with risk of injury or medium injury to the user's personnel or possible damage to the product, equipment or other personal property of the buyer/user Pay attention to the text blocks indicated by this symbol.
	Important Warning	Indicates a warning or note on key functions or useful information. Pay attention to the text blocks indicated by this symbol.
	Instructions	Indicates a compulsory requirement for all personnel (user, maintenance technician, etc.) to read and understand the use and maintenance manual supplied with the product in its entirety.

1.2 INTRODUCTION

In order to ensure maximum operational reliability CAMPAGNOLA S.r.l. has carefully selected the materials and components to be used in the construction of the battery charger, subjecting it to regular testing before delivery.

Its good performance over time depends on correct use and proper preventive maintenance, according to the instructions in this documentation and in any accompanying documentation.

All construction elements, connecting and control elements have been designed and manufactured with a degree of safety such that they can withstand abnormal stresses or stresses exceeding those indicated.

The materials are of the highest quality and their introduction into the company, storage and use in the workshop is constantly monitored to ensure there is no damage, deterioration or malfunctioning.

Despite the design and construction precautions, it is of fundamental importance for the correct use, safety, durability and reliability of the product that the manufacturer's instructions are scrupulously followed and the product is used in accordance with these instructions and the legal requirements in force.

The purpose of this manual is to provide technical information to personnel responsible for the installation, use and maintenance of the battery charger supplied by CAMPAGNOLA S.r.l..

1.3 GLOSSARY AND TERMINOLOGY USED

In accordance with the requirements of the directives and/or technical standards, the terminologies and abbreviations used are indicated and explained here.

Technical terminology or terminology with different meanings is used in the manual.

DANGER: a potential source of injury or damage to health;

DANGER ZONE: any zone within and/or around the product in which a person is subject to a risk to his/her health or safety;

EXPOSED PERSON: Any person wholly or partly in a danger zone;

RISK: combination of the probability and the degree of an injury or damage to health that can arise in a hazardous situation;

GUARD: part of the product used specifically to provide protection by means of a physical barrier;

PROTECTIVE DEVICE: a device (other than a guard) that reduces the risk, either alone or in conjunction with a guard;

INTENDED USE: use of the product in accordance with the information provided in the instructions for use;

IMPROPER USE: use of the product in a manner other than as indicated in the instructions for use, but which may result from readily predictable human behaviour;

RESIDUAL RISK: a hazard that could not be eliminated or reduced by design, against which protections are not (partially or totally) effective;

This manual provides the residual risks and the information, instructions and warnings/requirements for the management of Residual Risks to be taken care of by the purchaser.

In this manual the term product and/or battery charger are used synonymously.

1.4 SAFETY REGULATIONS AND REQUIREMENTS

The requirements, indications, standards and related safety notes, described in the various chapters of the manual, are intended to define a series of behaviours and obligations to be followed when carrying out the various activities, in order to operate in safe conditions for personnel, equipment and the surrounding environment, and for the correct installation, use and maintenance of the battery charger.





These safety regulations are intended for all personnel authorised, instructed and delegated to carry out the various activities and operations that constitute the intended use of the battery charger:

- transport
- installation
- use
- maintenance
- cleaning
- decommissioning and dismantling

1.5 DESCRIPTION OF DANGER, PROHIBITION AND OBLIGATION SIGNS

Below is a list of pictograms that may be present on the product.









Safety signs take on different meanings in relation to colour and shape:





MEANING	SHAPE	COLOUR
Danger		Yellow
Prohibition		Red
Obligation		Blue
Information		Blue

Failure to observe the safety signs may lead to dangerous situations with possible harmful effects such as serious personal injury or death and/or damage to the equipment itself.

Certain symbols are used in the manual to draw the reader's attention and highlight some particularly important aspects of the document.











The following table describes the meaning of the different symbols used.



SYMBOL	MEANING	NOTES
	Voltage hazard.	This indicates a hazard with risk of injury, even fatal, to the purchaser's personnel and/or the personnel in charge/user. Risk of electrocution and/or electric shock.
	Dangerous temperature	This indicates a hazard with risk of injury to the purchaser's personnel and/or the personnel in charge/user. It is compulsory to wait for cooling or use suitable clothing such as temperature gloves etc.
	Danger of corrosive substances	Indicates a hazard with risk of injury to the user. Hazardous chemicals. Please refer to the instructions supplied with the battery.
	Danger of explosion	Indicates a hazard with risk of injury to the user. Do not operate in the presence of explosive atmospheres. Please refer to the instructions supplied with the battery.
	Flammable substance or material hazard	Indicates a hazard with risk of injury to the user. Fire hazard. Do not use combustible or flammable material. Please refer to the instructions supplied with the battery.
	Prohibition of short-circuiting terminals	Do not short-circuit the terminals. This can lead to damage to the battery charger as well as potential damage to property and/or persons and/or the battery.
	Prohibition to approach	It indicates the prohibition for all unauthorised personnel to approach the area or zone where this sign is present.
	It is forbidden to expose to sunlight or temperatures	Indicates a prohibition for the purchaser's personnel and/or the personnel in charge/user to expose the product to sunlight, as well as to other sources of heat or in environments with high temperatures beyond the permitted limits. Indicates the prohibition of exposure of the product to sunlight and/or high temperatures.
	Prohibition of exposure to rain and humidity	Always protect the product from rain, humidity and only use it within the prescribed and permitted environmental limits. It is forbidden to use the product in adverse weather conditions such as rain, lightning, hail, snow, etc.

	No open flames	Indicates a ban on the use of open flames and/or heat sources in the vicinity of the product by the purchaser's personnel and/or the personnel in charge/user. Protect the product and/or battery from heat and flames. Do not throw the battery into fire.
	Specific danger for lithium-ion batteries	Lithium-ion batteries can explode, cause fires or generate undesirable thermal effects such as 'Thermal Runaway' (*) if disassembled, short-circuited, damaged or handled improperly. Do not expose to water, fire or high temperatures.
	Do not throw batteries away	Do not dispose of batteries in water, bury them or generate environmental contamination. Follow the instructions in the manual for proper disposal.
	No contact between batteries and heat sources	Do not throw batteries into fire and do not expose them to heat sources, such as heat generated by heaters, flames, lasers, inductive sources, etc.
	It is mandatory to read the manual and documentation provided	Indicates a mandatory requirement for all personnel of the purchaser and/or user to read and understand the instruction manual provided and the documentation indicated within the manual in its entirety before carrying out any activity.

(*) The term Thermal Runaway refers to an uncontrolled temperature rise of a cell or battery pack, generated by an exothermic reaction.

Additional symbols that may be present in the manual and/or on the product:

SYMBOL	MEANING
	Class II equipment - 417-IEC-5172 Double Insulation
	For indoor use only
	Direct current - 417-IEC-5031
	Alternating current - 417-IEC-5032
	Fuse
	Protective earth connection - 417-IEC-5019
	Plus: positive polarity - 417-IEC-5005
	Minus: negative polarity - 417-IEC-5006
	Obligation to read and understand the instruction manual in its entirety
	Disposal of recyclable materials

SYMBOL	MEANING
	In compliance with the Directive 2012/19/EU on WEEE any bought element/equipment marked with the symbol of the crossed dustbin means that it has to be collected, at the end of its working life, separately from other waste. Do not dispose of electric tools, electronic equipment and batteries in the household waste.
	Campagnola Lithium Battery
	Campagnola Battery Charger

1.6 PROHIBITION OF MODIFICATIONS

It is forbidden to carry out any modification work on the product, and in particular it is forbidden to carry out modifications that may reduce the its safety. In particular, it is forbidden to remove or modify guards and/or signalling and/or control and/or safety systems provided and/or arranged by the Manufacturer. Interventions in the operating logic programme are prohibited (even if carried out by qualified personnel); in fact, even such interventions could have serious consequences for the safety of operators and the integrity of the product.

Failure to comply with the instructions in this instruction and warning manual exempts the manufacturer from any liability.

Please note that the Manufacturer's civil and criminal liability shall lapse in respect of parts of the product that are modified by the purchaser without the Manufacturer's express authorisation.

The manufacturer prohibits any modification of the product.

In this case, the manufacturer shall be held harmless from any direct or indirect liability.

1.7 WARRANTY

Refer to the dedicated area on the Campagnola website for the general warranty conditions, at the following address: <http://www.campagnola.it>; or send a written request by fax to 39 051752551 or an e-mail to: "star@campagnola.it".



CAUTION

For warranty claims, according to the above-mentioned points, the product to be repaired must always be accompanied by the properly filled-in warranty card and the corresponding proof of purchase with date of purchase (invoice or any other document with legal value).

2. INTENDED USE AND TECHNICAL SPECIFICATIONS

2.1 INTENDED USE

The product covered by this manual is to be used only and exclusively for the sequential charging of up to three Campagnola 14-volt type batteries or three 21-volt Extra Performance type batteries.

The "KOALA" Charger is equipped with a microprocessor for automatic battery pack recognition in 14 Volt or 21 Volt types.

This product is only intended for professional use for charging 14 – 21 Volt Extra performance battery packs

This is the only use envisaged and permitted by the manufacturer CAMPAGNOLA S.r.l.



PROHIBITION

Its use for uses or purposes other than those listed in paragraph 2.1 is therefore prohibited. The manufacturer CAMPAGNOLA S.r.l. declines all liability for uses other than those indicated and intended.

The charger is intended for professional use and must only be operated, maintained and repaired by authorised and suitably trained personnel.

Such personnel must be specifically instructed in the dangers that may arise.

The product and its accessories can be a source of danger if handled in an unsuitable manner by untrained personnel or if used in a way that does not comply with regulations.

2.2 FORBIDDEN USE

This product may only be used for the purposes expressly intended by the manufacturer and indicated in paragraph 2.1.

Any other use, or the extension of the use beyond that intended, is prohibited and does not correspond to the intended purpose of the manufacturer, and therefore the manufacturer cannot accept any liability for any resulting damage.

Ways of use specified in the manual as incorrect must never be permitted under any circumstances.



CAUTION

Batteries not approved by Campagnola for use with the KOALA Charger may cause fires and explosions resulting in serious personal injury or death and property damage and are prohibited.

The instructions in this manual do not replace but summarise the obligations for compliance with current product safety legislation.

Use the battery charger as described in these instructions for use, failure to do so may result in danger of electric shock, fire and/or serious injury.

Improper use of the product and lack of maintenance can lead to serious danger to personnel and are prohibited.

The actions described below, which obviously cannot cover the whole range of potential possibilities for “non-permitted use” of the product, are the most “reasonably” foreseeable ones and are to be considered absolutely forbidden.

Unauthorised persons, the elderly, children and animals may not be able to recognise and assess the dangers posed by the charger and electric current. There is a risk of serious injury or death to such persons and their use is therefore prohibited.

Keep strangers, the elderly, children and animals away.

Ensure that children cannot play with the charger or leave it unattended and after each use disconnect it from the power socket, remove all batteries and, if not wall-mounted, store it in the appropriate container.

The charger is not protected against water. For this reason, it is forbidden to use it in wet or rainy environments or outdoors. Failure to comply with this prohibition could lead to the risk of electric shock resulting in injury or damage to the person as well as damage to the charger.

The charger is not protected against all environmental conditions. If the charger is exposed to environmental conditions other than those permitted, it may catch fire or explode. This could result in serious personal injury and property damage, and for this reason it is prohibited to use it in other than the permitted environmental conditions. In particular:

- do not use the product unless it has been correctly installed in accordance with the regulations in force, with the appropriate safety devices for the type of installation;
- do not use the product without guards and/or with safety systems disabled, broken or missing;
- do not use the product in the event of a power supply fault or in the event of serious maintenance deficiencies or after modifications or interventions;
- do not use the product to charge batteries other than those permitted;
- do not attempt to charge non-rechargeable or frozen batteries;
- do not stack multiple chargers or cover the charger during use and charging;
- do not use the product outdoors or in other than permitted environmental conditions;
- do not use the product in the rain or in damp and/or outdoor environments;
- do not get on the charger;
- do not use the charger as a support base;

- do not operate the charger in an environment that is fully or partially classified as a fire or explosion hazard;
- it is forbidden to use the charger as a support for objects of any kind, and it is also forbidden to have containers with liquids near the charger;
- do not cover the charger or place objects on it;
- do not set the charger on the battery;
- do not alter or open the charger;
- do not insert objects into the slots of the charger;
- do not connect the charger's electrical contacts with metal objects or short-circuit them;
- ensure that there are no sparks or sources of ignition near the battery; during charging, batteries can emit explosive gases;
- do not use the product unless you have been adequately trained, informed and authorised for its use and maintenance after reading and understanding this manual;
- do not use the product in environments with an average 24-hour temperature above +35°C;
- do not use the product in violation of regulatory and/or legislative requirements or those set out in this manual.

Unless otherwise specified, the product is intended for indoor use and under the following conditions:

- Below 2000m above sea level.
- Ambient temperature between 0°C and + 45°C. (24-hour average <= at 35°C)
- Relative humidity 30% to 80% without condensation.

Use of the product under conditions other than those listed is not permitted.

In particular, the environment of installation and use must not feature:

- Exposure to corrosive fumes;
- Exposure to excessive humidity (above 85%) and rapid changes in humidity;
- Exposure to oily vapours or salty air;
- Exposure to explosive gas and/or dust mixtures;
- Exposure to vibration, impacts or abnormal shocks;
- Exposure to weather outside permitted limits or dripping;
- Exposure to unusual transport or storage conditions;
- Exposure to high or rapid temperature variations (greater than 5K/h);
- Presence of nuclear radiation;
- Absence of pressure or vacuum.

If the charger is not used properly, there is a risk of serious injury or death to persons and damage to property.

Use the battery charger as described in these instructions for use.

The intended working environment is indoors, enclosed in accordance with the climatic conditions mentioned above. The Charger must be installed and used indoors protected from rain, ice, snow, wind or high humidity.



Note: In the event of conflicting technical data, the more restrictive conditions must be applied.



CAUTION

- **CAMPAGNOLA S.r.l. declines all liability in the event of damage to property or persons in the event of improper use of the product.**
- **Any use other than that provided for in this manual, which alters the functionality by modifying the risks and/or generating consequential risks, shall be the full responsibility of the person making such alterations and shall constitute improper use and is prohibited.**

2.3 TECHNICAL DATA

The main technical data of the product are given below:

TECHNICAL DATA:	
Model	Universal Charger Koala
Product code	0136.0161
Weight	approx. 240 g
Input voltage	110 - 230 Vac +/- 10%
Frequency	50 – 60 Hz +/- 2Hz
Internal temperature sensor for de rating	Yes
Power consumption	59 Watt @25V-230Vac
Output voltage for charging	16.8 – 25.2 Vdc
Type of charge	Constant current - constant voltage
Type of rechargeable batteries	Li-Ion
Output current I out max	2.1 Amp
Max. charging time per slot	2.5 h ±20% @5000mAh
Storage temperature	+0 °C - +50 °C
Ambient temperature during charging	+5°C to 45°C
Temperature of use	+0°C to 45°C
Protection rating	IP 22 (indoor use)
Insulation class	double insulation - Class II Equipment
Protection	output short-circuit, overtemperature
Over charge time out protection	Yes
Protection	1AT Mains fuse
Dimensions	160x125x115mm

3. PRODUCT DESCRIPTION

3.1 GENERAL DESCRIPTION

The product described in this manual is a portable battery charger called “KOALA” for Campagnola lithium batteries with a rated voltage of 14 volts or 21 volts.

Depending on the national version, it is designed for connection to 110 to 230 V AC sockets.

The charger can be placed on flat bottom surfaces or mounted on the wall.

The Campagnola lithium batteries permitted for this product are listed here.

- EP1425 Battery
- EP1450 Battery
- EP2125 Battery
- EP2150 Battery

Not all batteries are available in all countries

The following section shows the composition of the product, while the table shows the names of the constituent elements of the product with their functional description.

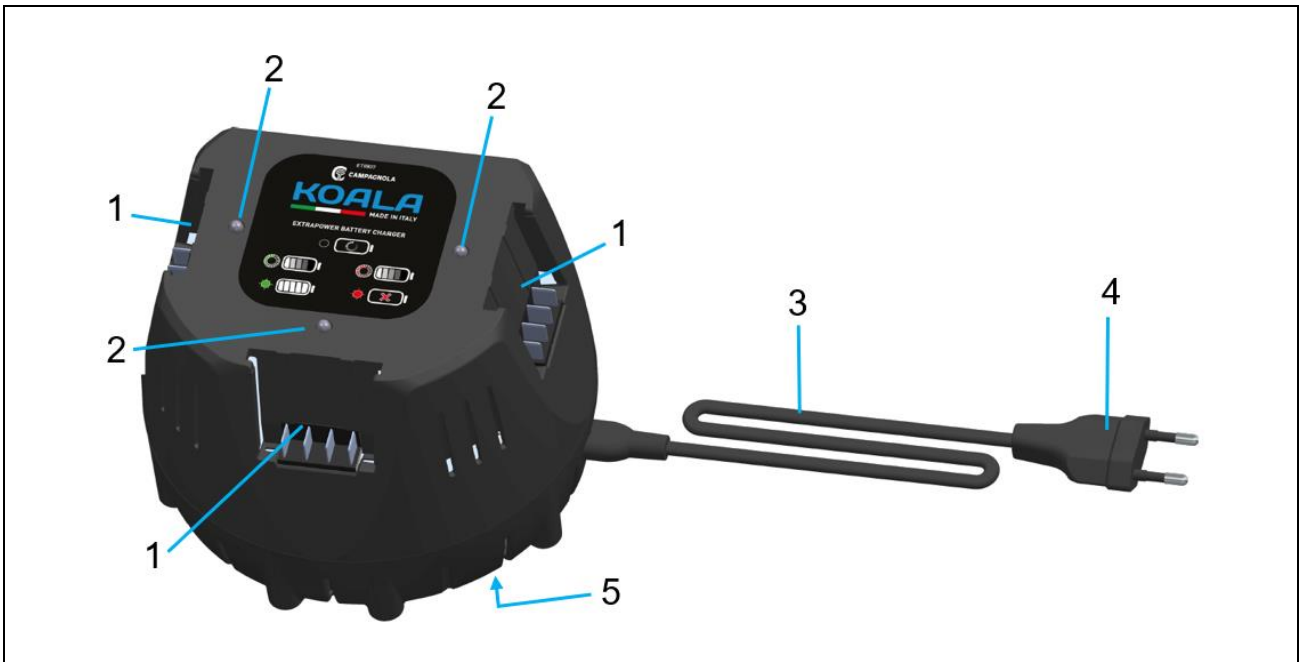

Pos.	Denomination	Function
1	Battery compartment	Compartment for batteries to be recharged (maximum three batteries)
2	Two-colour LED (red-green)	Indicates the operating status
3	Connecting cable	Connects the charger to the mains plug
4	Mains plug	Connects the connecting cable to a socket
5	CE marking plate	Contains performance data and serial number

3.2 USE AND CARE OF THE CHARGER

To avoid injury, only recharge permissible Campagnola lithium-ion batteries (14Volt or 21Volt Extra Performance type) with the charger.

The place of use of the charger must be clean, cool, dry and not subject to frost and/or exposure to direct sunlight or abnormal temperatures beyond those permitted.

During the charging process, the charger must be able to give off heat, so the ventilation slots must be kept clear and unobstructed.

Never recharge in a closed container.

Carefully maintain the product in accordance with the instructions given therein.

Always ensure before each use that there are no broken or damaged parts.

If any damaged or broken components are found, do not use the charger and have the product repaired before using it.

Always use the charger and respective batteries in accordance with these instructions and as intended for this specific product type.

The use of battery chargers for uses other than those permitted can lead to dangerous situations.

If the charger intended for one battery type is used with other battery types, there is a danger of fire and/or explosion with risk of damage to property and/or persons.

Keep unused battery(ies) or charger away from paper clips, coins, keys, nails, screws or other small metal objects (including iron filings and/or metals in general) that could cause a connection between the battery or charger contacts. A short circuit between the battery or charging contacts may result in burns and fires.

Never store the battery on the charger if the charger is not powered.

3.3 USE AND CARE OF RECHARGEABLE BATTERIES

Pay attention to the following safety instructions for the correct handling and use of lithium batteries. Failure to comply may result in skin irritation, severe corrosive injuries, chemical burns, fire and/or explosion.

Only use batteries if they are in perfect technical working order and if they are undamaged, nicked and/or show other signs of damage.

Handle batteries with care to avoid possible damage and the release of liquids that are very harmful to health.

Batteries must not be modified or manipulated under any circumstances.

Batteries must never be disassembled, crushed, heated and/or burnt.

Do not use or charge batteries that have received a blow or other damage.

Check batteries regularly for signs of damage.

Never use recycled or repaired batteries.

Never use a battery or battery charger as an impact tool.

Never expose batteries to direct sunlight, high temperatures, sparks or open flames. This could result in fire and/or explosion.

Do not touch the battery poles with fingers, tools, bracelets, rings or other electrically conductive objects. This could damage the battery and cause property damage and injury.

Keep batteries away from rain, humidity and liquids. Moisture penetration can cause short circuits, electric shocks, burns, fires and explosions.

Do not use or store the battery in environments with explosion and/or fire hazards as well as do not charge in such environments.

When the battery is too hot to the touch, it may be defective. Place the battery in a visible, non-flammable location at a sufficient distance from flammable materials.

Let the battery cool down. If the battery is still too warm to the touch after one hour, it may be defective. Contact the Campagnola Repair Centre.

Observe the special guidelines valid for the transport, storage and use of lithium batteries.

The battery chemistry is corrosive: if it comes into contact with the skin, rinse immediately with water and follow the instructions supplied with the battery.

For the correct use of Campagnola lithium batteries, please refer to the instructions supplied with them.

N.B. In order to ensure a proper life cycle of the batteries, it is recommended that they be recharged before storage if they are not used for more than six months. Do not store discharged batteries if they are not used for months; failure to observe this note may result in depolarisation of the anode, with the consequence that recharging will not be possible.

Electrical connection

The charger must be connected to a socket outlet that is equipped upstream with a differential protection switch type (30 mA, 30 ms) coordinated with the earth system, which must be of the TT or TN type.

The charger plug must be inserted into the power socket at the site of use.

If extension cables are used, they must have a conductor cross-section of at least 1.5 mm² and comply with the regulations in force for extension cables and sockets.

No more than one extension cable may be used.

Please note that failure to comply with the connection conditions may lead to an electrical hazard such as electric shock, short circuit, electrocution, which may be caused by one or more of the following conditions:

- The connection cable or extension cable is damaged.
- The connector of the connecting cable or extension cable is damaged.
- The socket is not installed correctly.
- There is no coordination with the protection system.
- There is no differential protection upstream of the power socket.



DANGER

Contact with conductive components can cause an electric shock.

This could result in serious personal injury or death to the user.

Before any use, ensure that the connecting cable, extension cable and plug are not damaged.



DANGER

**In case of damage to the connections or the charger:
Do not touch the damaged points.
Unplug the mains plug from the socket.
Call in an electrician.**

It is obligatory to touch the connection cable, the extension cable and its mains plug with dry hands, ensuring that there are no wet and/or damp parts of the body or surrounding areas that could pose a risk to the person. Plug the mains plug of the connecting cable or extension cable into a correctly installed socket and secure it. Connect the charger with a differential switch (30 mA, 30 ms).



CAUTION

**During charging, an incorrect mains voltage or mains frequency can cause an overvoltage in the charger. The battery charger may be damaged.
Ensure that the mains voltage and mains frequency correspond to the specifications on the charger's rating plate.**

Properly arrange the connecting cable so that it does not get in the way and/or create a tripping hazard for people who could be injured and the charger damaged.

Lay the connecting cable flat on a suitable support surface and that it is properly wired so as to avoid the risk of tripping.

Lay the connecting cable and the extension cable in such a way that it is not stretched or tangled.

Lay the connecting cable and extension cable in such a way that it is not damaged, kinked, crushed or rubbed.

Protect the connecting cable and extension cable from heat, oil and chemicals.

Lay the connecting cable and the extension cable on a dry surface.

If an extension cable wound on a cable reel is used: Unwind the cable completely from the cable reel before use.

4. SAFETY

4.1 GENERAL INFORMATION

The charger can be considered to be in a safe condition when the following conditions are met:

- The charger is not damaged.
- The charger is clean and dry.
- If batteries are inserted in the charger: The batteries are fully inserted in the charging compartment.
- The instructions supplied with the charger are followed.



DANGER

If safety conditions are not met, components may no longer function properly and safety devices may be compromised. Risk of serious or fatal injury.



CAUTION

**Only use a charger that is not damaged.
If the charger is dirty or wet: clean it and let it dry.
Insert the battery as described in these instructions for use.
Replace worn or damaged indication plates.**

4.1.1 GENERAL INFORMATION FOR WORKERS

Only qualified and trained personnel who have read this manual may use the product. Perfect knowledge of the product's characteristics makes it possible to limit the risk of injury. The perfect psychophysical state of the user is crucial for their own and others' safety.

It is the obligation of all personnel to know and correctly apply the general rules of good behaviour. And follow the instructions in this manual.

It is the responsibility of the purchaser and/or the customer/employer to instruct personnel on the risks of accidents, safety devices and the general rules on accident prevention laid down by EU directives and the legislation of the country where the product is installed and used.

4.2 APPLIED DIRECTIVES AND TECHNICAL STANDARDS

The declaration of conformity shows the directives applied and complied with by the manufacturer for placing on the EU market.

In order to certify that the product complies with the provisions in force, CAMPAGNOLA S.r.l., prior to placing the product on the market, has carried out a risk analysis in order to verify compliance with the essential health and safety requirements provided for by the applied directives as well as the tests and verifications foreseen by the reference standards applied.

CAMPAGNOLA S.r.l. then places the product on the market, equipping and accompanying it with:

- CE Marking
- EC Declaration of conformity
- Instruction and warning manual



NOTE: In addition, conformity was ascertained, either by testing or by extrapolation by calculation. The product was assembled with accessories, low voltage electrical equipment in accordance with the assembly information and electrical characteristics given in the catalogues of the respective suppliers.



NOTE: It is the purchaser's responsibility to check and comply with the conditions and circumstances of installation and use in accordance with the information in the manual with which the product is supplied and with the regulatory and/or legal requirements valid in the country in which the product is used. It is prohibited to make modifications of any nature and/or extent to the product supplied.

The product plate is placed on the underside of the product as indicated in par. 3.1.

4.2.1 DESCRIPTION OF MARKING

The following information is indelibly marked on the product:

- Company name and address of the manufacturer
- Description
- Product code
- Serial number
- Year of construction
- CE Marking
- Input voltage and frequency
- Output voltage and amperes
- Degree of insulation
- Protection rating

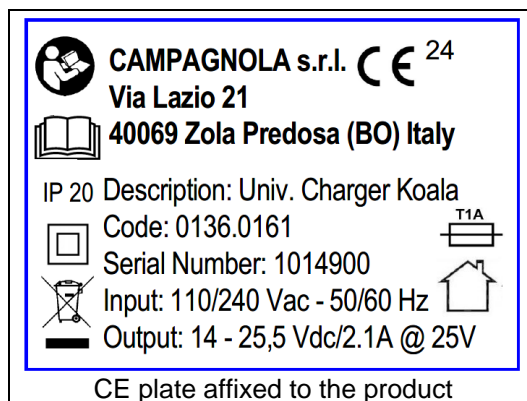

CAUTION

The plate must not be removed for any reason, even if the product is resold. If the plate is damaged or lost for accidental reasons, the customer must obligatorily and promptly inform CAMPAGNOLA S.R.L. and request a new plate, which is in any case available within the legal terms.

4.2.2 DECLARATION OF CONFORMITY

DICHIARAZIONE DI CONFORMITA' UE

(ai sensi dell'allegato IV della Direttiva 2014/35/UE)

La Sottoscritta **Campagnola S.r.l.** con sede in:
Via Lazio, 21 – 40069 Zola Predosa (BO)- ITALIA

**DICHIARA
IN QUALITA' DI COSTRUTTORE SOTTO LA PROPRIA RESPONSABILITA'
CHE IL PRODOTTO QUI DESCRITTO**



a cui la presente dichiarazione si riferisce è conforme alle prescrizioni delle seguenti direttive comunitarie:

- Direttiva Bassa tensione 2014/35/UE.
- Direttiva Compatibilità elettromagnetica 2014/30/UE.
- Direttiva ~~RoHS~~ 2011/65/UE

e con particolare riferimento alle seguenti disposizioni normative applicate utilizzate per la progettazione e costruzione del prodotto oggetto della presente dichiarazione:

- EN 60335-1, A14; EN 60335-2-29, A1 (*)
- EN 61000-3-2, A1; EN 61000-3-3 +A1 +A2; EN 63000 (*)

Con il prodotto viene fornito il manuale di istruzioni per l'installazione, il funzionamento, la manutenzione conformemente alla documentazione di prodotto.

Il modello, il numero di serie, l'anno di costruzione e i dati tecnici richiesti dalle norme applicate sono riportati sulla targa intestata del costruttore e fissata al prodotto.

Amministratore Unico
Graziella Rondani

Zola Predosa (BO), gg mese 20XX

(*) la data di validità delle norme citate nella presente dichiarazione è quella indicata nella gazzetta ufficiale della UE alla data della firma della presente dichiarazione

4.3 LIMITS OF USE

The product is intended for the uses described in Chapter 2 “TECHNICAL SPECIFICATIONS” of this manual. The use of unsuitable material or not within the area of use of the product can cause serious damage and impair its proper functioning.

Ensure that the area around the charger is adequately ventilated.

This product must not be used by persons (including children) with limited physical, sensory or mental capabilities, or lack of experience and knowledge.

The charger must not be used by children or persons who are unable to read and understand the instruction manual, unless they are under the close supervision of a responsible person who can guarantee its safe use.

Store and use the charger out of the reach of children.

Operate the charger in a closed, dry environment and within the permitted and expected environmental limits.

The charger must be used in a stationary position and not on moving vehicles.

If you install the charger on a wall, make sure it is securely fastened to the wall using all the fixing systems provided (Note: Dowels are not supplied with the product).

Install the charger in such a way that an inserted battery cannot fall out.

4.3.1 ELECTROMAGNETIC EMISSIONS

The product contains electronic components subject to Electromagnetic Compatibility regulations, affected by conducted and radiated emissions.

Emission values comply with regulatory requirements through the use of components that comply with the Electromagnetic Compatibility Directive, suitable connections and installation in accordance with the requirements of the component suppliers.

The charger therefore complies with the Electromagnetic Compatibility (EMC) directive.



CAUTION

Any improperly performed maintenance activities on the electrical equipment or incorrect replacement of components may impair the efficiency of the solutions adopted.

4.4 RESIDUAL RISKS

During the design phase, risk zones or parts were assessed and the necessary precautions were taken to avoid risks to persons and damage to product components, as outlined in the previous paragraphs.



CAUTION

**Periodically check that of all protective devices work properly.
Do not dismantle the charger guards.
Do not introduce foreign objects or tools into the product.**

Although the product is equipped with protection systems, some risks remain that cannot be eliminated but can be reduced by corrective actions by the end customer and/or correct operating methods that are mandatory for anyone using the product.

Below is a summary of the risks that remain in the product in the phases of:

- Operation
- Maintenance
- Cleaning.

4.4.1 FIRE

In the event of faults or failures, the plastic material used (e.g. sheaths, electrical cables) is self-extinguishing and complies with current Standards.

In particular, it is prescribed to:

- ✓ Not use open flames.
- ✓ Keep the charger clean from accumulations of dust or dirt in general.
- ✓ Not stack flammable raw materials in the vicinity of the product.
- ✓ Not perform welding/grinding and/or spark-producing work in the vicinity of the product.
- ✓ Comply with the requirements and instructions given therein regarding electrical hazards and conditions of connection and use.

4.4.2 ELECTROCUTION

- Risk of breakage or damage, possibly lowering the safety level, of components of electrical equipment as a result of a short circuit.
- Before switching on the power supply, make sure there are no damaged parts and/or maintenance work in progress.



CAUTION

It is strictly forbidden to carry out any kind of electrical modification in order not to create additional dangers and unforeseen consequential risks.

4.4.3 EXPLOSIVE ATMOSPHERE

The charger is **NOT** suitable for operation and use in explosive or classified environments.

- It is absolutely forbidden to use it in an explosive or partially explosive atmosphere.

The charger is **therefore not suitable for use in the following environments:**

- **explosive or partially such**
- **classified**
- **where corrosive atmospheres are present**
- **where classified gases and/or dust are present**
- **in which high oil concentrations are present in suspension.**
- **with a fire risk from any material or ignition source**

- It is absolutely forbidden to use it in any of the environments listed above.

4.4.4 RISKS DUE TO ELECTRICITY

Operations carried out in violation of this expose personnel to an electrical risk.

Work on live equipment may only be carried out by experienced and qualified personnel.

Electrical hazards such as electric shock, electrocution, short-circuiting can occur in the event of non-compliance with the conditions set out therein regarding both the electrical connection of the product and its handling, as well as in the event of violation of the conditions set out in this manual, including those indicated in the incorrect and prohibited use section.

The following safety measures are recommended:

- ✓ Pay close attention to the safety labels relating to electrical hazards.
- ✓ Do not carry out maintenance work unless you are an authorised person with the requirements and qualifications required by current legislation.
- ✓ Periodically inspect the equipotential protection circuit, checking for discontinuities and tightening the connection screws.
- ✓ Always observe the instructions and prescriptions in this manual.

5. INSTALLING THE CHARGER

5.1 ACCEPTANCE CHECKS



NOTE

It is the purchaser's and/or user's/employer's responsibility to check the product upon receipt and ensure that the delivery corresponds to the order specifications.

The information and pictograms necessary for shipping are printed on the product packaging.

Upon receipt of the product, both the integrity of the packaging and the contents must be checked to ensure that no damage has occurred during shipment.

Also check that any optional parts ordered and all components supplied as standard are contained in the package.

Check carefully that the contents correspond exactly to the shipping documents.

If you notice any damage due to shipment, in order not to invalidate the contractual warranty, we recommend that you immediately suspend installation/use of the product and send a written complaint, documented by photographs of the damaged parts, to CAMPAGNOLA S.r.l. no later than eight days from the date of delivery of the product.

Package contents:

- Koala Battery Charger
- Power cable
- Quick guide
- EC Declaration of conformity



In case of non-compliance immediately inform CAMPAGNOLA S.r.l.

When disposing of the packaging, the user must comply with the regulations in force in his country.

Disposal of the packaging is the responsibility of the user/customer.



CAUTION

The packaging (of wood, cardboard and plastic) must be delivered to disposal and recycling consortia.

5.2 INSTALLATION AND ASSEMBLY

The product, in order to be protected and not to be damaged during shipment, is usually shipped in suitable packaging (cardboard box, suitcase, etc.).

The packaged unit weight does not exceed 5 kg, so it can be easily handled without any special help.



CAUTION

The handling of loads must be carried out in compliance with the current safety rules in the workplace. Keep the packaging to store the product for medium or long periods or to store it after use or to send it to a service centre for repair.

Position/mount the charger so that the following conditions are met:

Use a suitable fastening system depending on the conditions of use.

5.2.1 PLACING THE CHARGER ON A TABLE/PLANE

In this case, the charger should be placed on a table and/or on a plane in a stable manner by orienting the cable at the rear so as not to get in the way of the various activities.

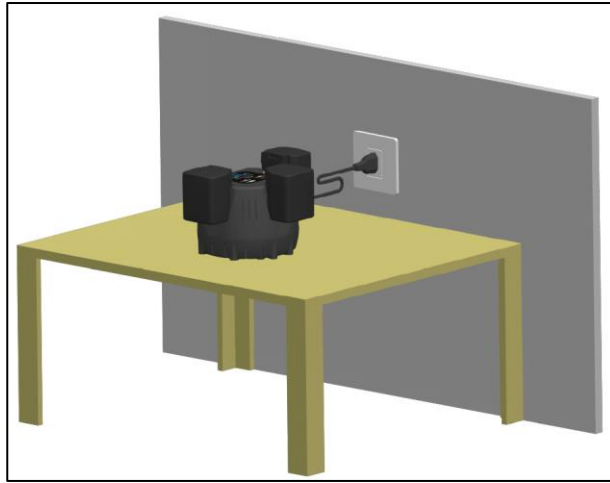

5.2.2 MOUNTING THE CHARGER ON A WALL

This charger can be mounted on the wall with two screws (2) not exceeding 4.8 mm in diameter and using the slots (1) provided for this purpose.

The charger must be fixed between 1.2 and 1.8 m above the floor.

Drill two holes at a distance of 8.2 cm making sure they are horizontally levelled.

Use M6 wall dowels for wall mounting.

Orient the charger so that the connecting cable is on the right side as shown in the following figures.

Open the two slots (1) on the charger with the help of a screwdriver.

After inserting the two screws (2) into the wall, bring the product closer, as shown in the figure. Ensure that the screw heads fit into the bottom of the slots and then lower the product so that the screw heads seal against the top of the slots.

If several chargers are attached, maintain a distance of at least 10 cm from each other.

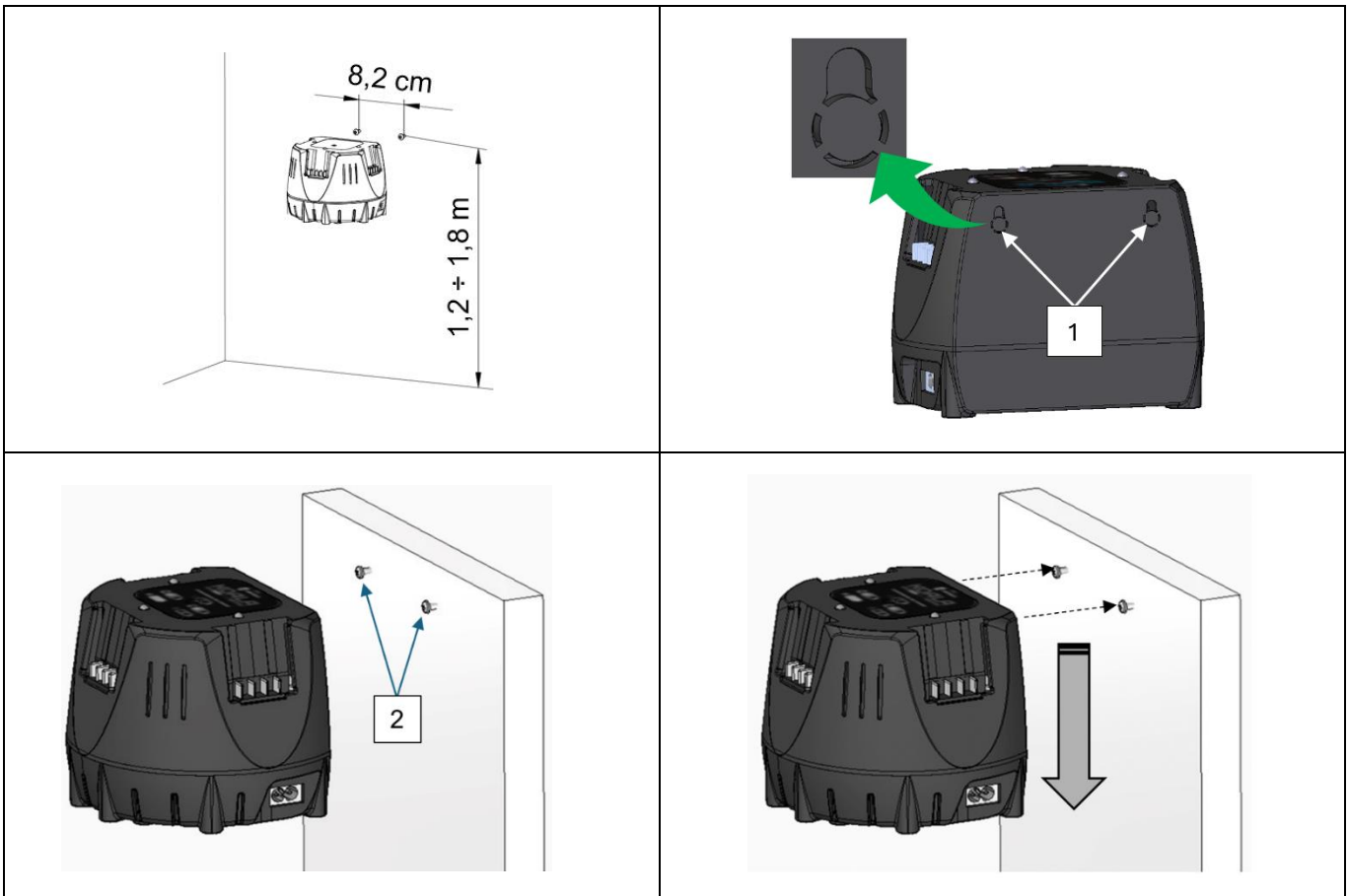

NOTE: Screws and dowels are not supplied with the product.

5.3 STORAGE

The packaged product can normally be stored in a closed environment as long as the temperature is not lower than -0 °C or higher than +50 °C (32-122 °F) and the humidity does not exceed 80%.

No other packages must be placed on top of the packaging.

Special care must be taken for fragile materials.

Follow the position indications marked on the packaging.

Special care must be taken during loading, unloading, transport, so as to avoid shocks and damage.

Make sure that the packaging has not been damaged during these operations.

No damaged packaging shall be repaired by the customer.



CAUTION

It should be remembered that certain effects resulting from the exposure of a product to environmental conditions are the direct consequence of its exposure in sequence to two or more factors or parameters, among which are particularly critical:

- **The thermal shock, which may result from exposing the product to high temperature conditions immediately after exposure to low temperature conditions or vice versa, or subjecting the product to water (rain, water jets, snow, immersion, etc. all forbidden conditions) immediately after exposure to high temperature conditions;**
- **The formation of ice, which may result from exposing the product to below-freezing temperatures immediately before or after exposure to moisture, rain or water due to causes other than rain.**

After storing the product within the limits of the above-mentioned conditions, it is required that it be kept in non-operative condition for approximately 12 hours in order to re-establish the correct ambient temperature conditions permitted so as to avoid damage to the electrical/electronic part as a result of thermal shock, ice formation or humidity, etc., which may deteriorate or damage these circuits.



NOTE: any conditions other than the above may be indicated in the specific documentation of the components, where present and supplied. In this case, the instructions in the specific documentation must be followed.

5.4 CHECK BEFORE USE

Before using the product, carry out an integrity check of all its parts, including the battery.

Before use (see par. 6), make sure, in addition to the suitability of the battery for the specific product purchased, that the battery is fully inserted, in order to avoid falls and/or damage to property or persons.

Check the mains voltage value;

The charger must be positioned so that the mains plug is accessible;

The voltage indication on the plate of the device must match the mains voltage;

The connecting cable and plug must be in perfect condition.

5.5 DECOMMISSIONING, DISPOSAL



CAUTION

For short and long periods of non-use of the product, always make sure to remove the batteries and then store the product in its packaging, taking care to store it in a covered, dry place, away from the weather to safeguard its integrity.

The following paragraph contains some tips and indications for the decommissioning, dismantling and removal of the product at the end of its life.

The following steps, as well as the instructions in the manuals of the components used, must be taken into account when decommissioning.

The materials of which the product is made are essentially:

- Painted, plastic-coated or galvanised ferritic steel;
- Polyethylene plastic material;
- Electrical cables with associated conduits;
- Electronic control and actuation devices;



NOTE

Disposal must be carried out in accordance with the legislation of the country in which the product is used. It is the user's obligation to comply with the regulations in force in his country.

5.6 INDICATIONS FOR SPECIAL WASTE

Special waste is material from demolition or disposal of deteriorated, damaged, no longer functioning or obsolete equipment.

The special (also toxic and harmful) waste producers shall provide for its disposal directly or through qualified, authorised companies or bodies, or shall deliver them to public service after having made an agreement.

Each country/municipality is obliged to provide the region with all available information on waste disposal in its territory.

IMPORTANT USER INFORMATION ACCORDING TO THE "WEEE" DIRECTIVE 2012/19/EU (REPEALING DIRECTIVE 2002/96/EC AND DIRECTIVE 2003/108/EC) ON WASTE ELECTRICAL AND ELECTRONIC EQUIPMENT.

In compliance with the Directive 2012/19/EU on WEEE any bought element/equipment marked with the symbol of the crossed dustbin means that it has to be collected, at the end of its working life, separately from other waste.

The separate collection of the element/equipment, at the end of its working life, shall be managed by the Manufacturer. Users who wish to dispose of this equipment will have to contact the manufacturer and follow the system put in place in order to collect the device at the end of its service life.



The adequate separate collection and the following processing and eco-friendly disposal avoid negative effects on health and the environment and allow recycling and/or reuse of the materials the equipment is made of.



CAUTION

Any unauthorised disposal by the owner of a product is followed by the application of the sanctions due to the regulations in force.



CAUTION

If there is no symbol of the crossed dustbin on the machine, it means that its Manufacturer is not in charge of its disposal. In this case, the regulations in force about waste disposal always apply.

5.6.1 DISPOSAL OF THE CHARGER

Information on disposal is available on the Campagnola website or from Campagnola dealers. Dispose of the charger, accessories and packaging in an environmentally friendly manner.

6. USE AND OPERATION

The purpose of this chapter is to guide the operator in the use of the product.

6.1 GENERAL INFORMATION

The device is capable of charging up to three “Extra Performances” batteries in sequence. The charging process starts with the battery inserted first and proceeds in sequence. If one of the batteries cannot be charged, it is ignored and the process proceeds with the next battery.

The charging time depends on various conditions, e.g. battery temperature or ambient temperature. The actual charging time may differ from the indicated charging time.

If the plug is inserted into a socket and the battery is used in the charging station, charging takes place automatically. When the battery is fully charged, the charger automatically switches off.

During the charging process, the battery and charger get hot.

6.2 USE AND CHARGING CYCLE

The charger has no power switch, but the charger switches on as soon as the power plug is inserted.

When connecting the cable to the line, after a few seconds the LEDs run a counterclockwise control sequence from red to green and then switch off.

When the battery is inserted into one of the slots, the battery (14 or 21 volts) is recognised and the charging phase begins with the green LED in the fading state.

If other batteries are inserted in the other slots, the LEDs remain off until the first battery is fully charged.



When charging is complete, the green LED lights up steadily and the charger switches to the next battery in the clockwise direction.

The sequence is repeated in this way for the third slot.

When all batteries are charged (if none have been removed first) we will then have all three LEDs green.

If, after charging the first battery and when the charger is charging the second or third battery inserted, the battery that is charged is replaced with a battery to be charged, the sequence always continues clockwise.

Do not remove batteries during the charging cycle and until charging is complete.

6.3 MEANING OF LED COLOUR

The LEDs will change to **red** if the battery introduced is under discharged, so the LED will **fade to red** to indicate the battery recovery phase.

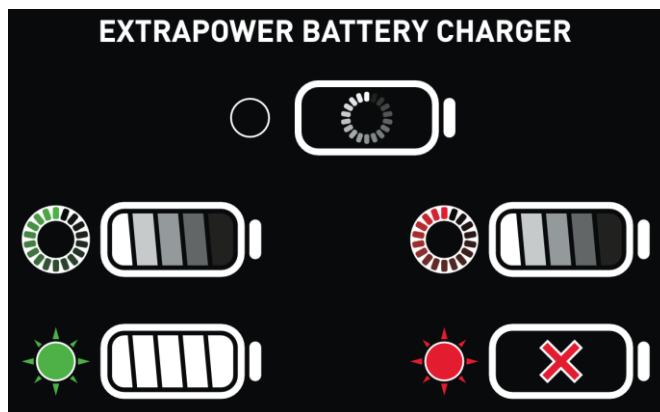

If effective then the LED changes to **pulsating green**, this means the charging cycle is in progress, while if the LED turns **steady green**, this means the charging cycle is complete.

If, on the other hand, the battery is not recoverable, the LED will turn **steady red**, which means that the battery is not recoverable and must be replaced.

The batteries are held in the slots by gravity, there are no mechanical blocks and they must be fully inserted by the user.

If left under-power and with the batteries inserted, the charger will recheck the state of charge every 24 hours and restore the optimum level if necessary.

N.B. In order to ensure a proper life cycle of the batteries, it is recommended that they be recharged before storage if they are not used for more than 6 months. Do not store discharged batteries if they are not used for months; failure to observe this note may result in depolarisation of the anode, with the consequence that recharging will not be possible.



CAUTION

If an abnormal smell or smoke is detected from the charger during charging, stop charging immediately by disconnecting the power supply and move away from the charger until the charger and/or batteries have cooled down.
In order to avoid personal injury and material damage.

6.4 INSTRUCTIONS FOR USE

To summarise what has been said above, one must proceed to:
Insert the power plug into the mains socket.

START (automatic upon connection to the mains):

there will be a start sequence, the three LEDs will light up GREEN in sequence after which they will make two flashes and then go out.



If no batteries are inserted, the "STANDBY" function starts automatically.

All LEDs remain off while waiting for one or more slots to be prompted by the insertion of the battery pack to be recharged.

CHARGE (green LED)

- 1) When the pack is inserted into any of the slots, this is identified as slot 1 and the charging phase begins: LED in pulsating GREEN colour with fading.



- 2) When charging is reached, the LED: changes from pulsating to steady green.



If a second pack is present in the other slots, the charging phase of this slot begins, see point 1.

- 3) If there is an additional pack on this slot, point 2 will be implemented.

Note: If the battery packs are left in the slots at the end of the charge, a so-called “refresh” charge is activated after 24 hours. This phase will be sequential, on all batteries in the slots.

ALARM (Red LED)

- 4) Attempt to regenerate pack detected in DEEP DISCHARGE: relative slot LED in pulsating red colour with fading.



- 5) If recoverable, the charging phase is activated: LED in pulsating GREEN colour with fading. Until fully recharged (point 2)



- 6) In the event that the battery is not recoverable DAMAGED: the LED in the relevant slot is steady red.



In the event of a power failure with the batteries in the slots, the charging cycle will always restart from the slot which the charger will then identify as number one, proceeding in sequence on the other batteries present as described.

6.5 MOVING/HANDLING THE CHARGER

The power cable must never be used to move or handle the charger in order to avoid damage.

To move/handle proceed as follows:

- Disconnect the mains plug from the socket.
- Remove all batteries.

In the case of a wall-mounted charger, remove it by lifting it slightly until it reaches the bottom of the slots and then remove it from the screw head.

- Disconnect and coil the connecting cable.
- Reposition it in its packaging and proceed with moving it to the new location.

In the case of several chargers, stacking the chargers is prohibited.

6.6 STORING THE CHARGER

To store the charger, proceed as follows:

- Disconnect the mains plug from the socket.
- Remove the battery
- If the charger is hot: let it cool down
- In the case of a wall-mounted charger, remove it by lifting it slightly until it reaches the bottom of the slots and then remove it from the screw head.
- Disconnect and coil the connecting cable.
- Put it back in the packaging.

The following conditions must be met for the battery charger to be stored:

- Keep the charger out of the reach of children.
- Keep the charger clean and dry.
- Store the charger in a closed place/environment.

- Keep the charger disconnected from the battery.
- Store the charger in a temperature range of 0°C to + 50°C.

7. MAINTENANCE

This chapter, dedicated to maintenance technicians and to the **TECHNICAL ASSISTANCE CENTRES** of **CAMPAGNOLA S.r.l.** (hereinafter referred to as T.A.C.), describes the maintenance operations to be performed on the product.

The maintenance operations described below serve to keep the product efficient and in good condition, with the aim of preventing breakdowns or failures.

The term maintenance includes the following activities:

- **Preventive maintenance**
the set of interventions carried out at predetermined intervals or in accordance with prescribed criteria and aimed at reducing the probability of failure or degradation in the functioning of a product; preventive maintenance, for this product, includes only inspection, control and cleaning interventions.
- **Specialist maintenance**
Specialist maintenance is defined as all work carried out at predetermined intervals or following faults and breakdowns, aimed at restoring operation of a product. Specialist maintenance includes the overhaul, repair, restoration of nominal operating conditions or replacement of a faulty, defective or worn-out unit and is the sole responsibility of the manufacturer's T.A.C.



NOTE

Specialist maintenance operations are only carried out by authorised CAMPAGNOLA S.r.l. technical assistance centres (T.A.C.).

It is worth remembering that correctly performed maintenance work can minimise downtime following a fault.

A timely repair prevents further deterioration.

Use original spare parts and carry out the specified maintenance work carefully.

In the event of breakdowns or malfunctions which you are unable to resolve, contact the manufacturer CAMPAGNOLA S.r.l. who will intervene with its specialised personnel (see Chapter 1 "GENERAL INFORMATION").



NOTE

CAMPAGNOLA S.R.L. will not be liable for failures or malfunctions during the warranty period of the product in the event of lack of maintenance, replacement with non-original parts and use of the product in a manner different from that indicated in this instruction manual.

7.1 ROUTINE MAINTENANCE

To inspect and clean the charger, proceed as follows:

- Disconnect the mains plug from the socket.
- Inspect the product to ensure there is no damage.
- Clean the charger with a slightly damp cloth.
- Clean the ventilation openings with a brush.
- Remove foreign bodies from the battery compartment and clean the battery compartment with a slightly damp cloth.
- Clean the electrical contacts in the battery compartment with a brush or soft brush, making sure not to damage them.

7.2 EXTRAORDINARY MAINTENANCE AND/OR REPAIR OF THE CHARGER

The user may not service or repair the charger him/herself.

If the charger needs extraordinary maintenance or is damaged or defective, contact a Campagnola dealer.

If the connecting cable is defective or damaged: do not use the charger and have the cable replaced by a Campagnola dealer.

8. TROUBLESHOOTING

Troubleshooting can only be carried out by trained personnel who have understood the instructions in this manual.

Situations that can lead to a failure are normally attributable to a lack of or poor maintenance or a failure of some component or a battery-related situation.

ANOMALY	Status of the LED on the charger	CAUSE	SOLUTION
The charger does not perform the self-test.	The LEDs do not do the rapid green-red lighting sequence.	Power plug not inserted.	Make sure the charger is connected to the power plug.
		The power plug is not supplying voltage.	Ensure that the connection plug is powered and that no breaker devices have tripped.
		The electrical connection to the charger was briefly interrupted.	Disconnect the mains plug from the socket. Wait 1 minute. Insert the plug into the socket.
The battery does not charge.	The LED for the specific battery compartment lights up steady red.	The battery is too hot or too cold or is damaged.	Damaged battery. DO NOT USE the BATTERY , seek authorised assistance.
	The LED for the specific battery compartment flashes red.	The charger is checking the status of the battery.	Wait, if the LED changes to pulsating green the recovery is successful
			If the LED changes to steady red, clean the battery contacts and reinsert, if it is still steady red, the battery is non-recoverable. DO NOT USE the BATTERY , seek authorised assistance.
The LED in the battery compartment does not light up and/or flash red or green when a battery is inserted.	Fault in the charger.	DO NOT USE the BATTERY , seek authorised assistance.	



Manuel d'utilisation et d'entretien

MOD. KOALA



Chargeur de batterie

Français

TRADUCTION DES INSTRUCTIONS ORIGINALES

Lire attentivement le manuel d'utilisation et d'entretien avant utilisation



Tous droits réservés dans tous les pays

Toute demande d'exemplaires supplémentaires de ce produit, d'informations ou d'intervention du service d'assistance dans les locaux du Client, ou toute demande de clarification des aspects techniques de ce document doit être adressée au Distributeur ou au Revendeur local ou au Centre d'assistance technique de :

CAMPAGNOLA S.r.l.
Siège et usine
40069 ZOLA PREDOSA (BO) Italie
Via Lazio, 21, 23, 23/A, 23/B e 25 Tél. +39 051 753500
Fax. +39 051 752551
www.campagnola.it star@campagnola.it

Le fabricant conserve une copie de ce manuel pendant dix (10) ans à compter de la date de fabrication.

L'élaboration du texte et des images a été examinée avec le plus grand soin. Nonobstant ce qui précède, CAMPAGNOLA S.r.l. se réserve le droit de modifier et/ou de mettre à jour les informations contenues dans le présent document pour corriger des erreurs typographiques et/ou des inexactitudes, sans préavis ni engagement de sa part.

Les descriptions et les illustrations jointes à cette publication ne sont pas contractuelles ; CAMPAGNOLA S.r.l. se réserve donc le droit d'apporter à tout moment, sans s'engager à mettre à jour cette publication, les modifications d'organes, de détails ou de fourniture d'accessoires qu'elle jugera opportunes dans le but d'améliorer le fonctionnement du produit ou pour toute autre exigence n'impliquant pas les aspects de la sécurité du produit.

Il incombe également à l'utilisateur de s'assurer que, en cas de modification du présent document par le fabricant, seules les versions mises à jour du manuel sont effectivement présentes sur le lieu d'utilisation.

Le contenu de ce manuel est de nature strictement technique et est la propriété de CAMPAGNOLA S.r.l.

Aucune partie de ce manuel ne peut être traduite dans une autre langue et/ou adaptée et/ou reproduite sous une autre forme et/ou par des moyens mécaniques, électroniques, par photocopie, enregistrement ou autre, sans l'autorisation écrite préalable de CAMPAGNOLA S.r.l.

L'entreprise propriétaire protège ses droits avec toute la rigueur de la loi.

La documentation a été rédigée conformément à ce qui est défini au point 1.7.4 de la directive 2006/42/CE

Cher Client,

CAMPAGNOLA S.r.l. vous remercie d'avoir acheté un produit de sa gamme et vous invite à lire et à comprendre ce manuel.

La capacité d'interpréter les besoins du marché en fournissant des réponses spécifiques et dynamiques globales ainsi que la garantie de la société CAMPAGNOLA S.r.l. de posséder de grandes connaissances dans le secteur en ont fait le leader mondial en matière de conception, construction et réalisation d'équipements pour la taille et la récolte.

Grâce à l'efficacité de son réseau de vente et d'assistance qui fait appel à un personnel hautement qualifié, CAMPAGNOLA S.r.l. est en mesure de proposer une vaste gamme de produits :

- sécateurs et tronçonneuses à chaîne pneumatiques et électromécaniques (à batterie) pour la taille, sur rallonge aussi ;
- peignes pneumatiques, à moteur et électromécaniques (à batterie) pour la récolte des olives et d'autres types de fruits ;
- compresseurs pour l'attelage à trois points du tracteur et des motocompresseurs ;
- attacheur électromécanique.

Les raisons de choisir les équipements Campagnola peuvent être résumées comme suit :

- > maniabilité et praticité des produits ;
- > utilisation polyvalente ;
- > qualité des matériaux de fabrication ;
- > fiabilité ;
- > ingénierie de conception.

La consultation de ce manuel est facilitée par l'inclusion de l'index général sur la première page et qui permet de trouver facilement le sujet qui nous intéresse.

La documentation fournie avec le produit se compose du présent Manuel et de toute documentation éventuellement répertoriée dans le chapitre des annexes, qui fait partie intégrante du présent manuel.

Vous y trouverez toutes les informations nécessaires à l'utilisation correcte du produit acheté, ainsi qu'à son installation, sa mise en service, son entretien et sa mise hors service.

L'utilisateur doit impérativement lire et comprendre le présent manuel dans son intégralité et suivre attentivement les mises en garde et les prescriptions figurant dans la documentation fournie.

Nous vous invitons à contacter directement CAMPAGNOLA S.r.l. ou votre revendeur local pour obtenir des pièces de rechange, des conseils sur le choix d'un équipement spécial ou simplement des informations sur le produit que vous avez acheté.

Le manuel original a été rédigé en italien.

Le fabricant est responsable des informations contenues dans les instructions originales ; les traductions en différentes langues ne peuvent pas être entièrement vérifiées ; ainsi, en cas d'incohérence, il faut suivre le texte de la langue originale ou contacter notre service de documentation technique.

FRANÇAIS	61
1. MISES EN GARDE GÉNÉRALES	64
1.1 SYMBOLES UTILISÉS	65
1.2 INTRODUCTION	65
1.3 GLOSSAIRE ET TERMINOLOGIE UTILISÉE	66
1.4 PRESCRIPTIONS ET NORMES DE SÉCURITÉ	66
1.5 DESCRIPTION DES PANNEAUX DE DANGER, D'INTERDICTION ET D'OBLIGATION	67
1.6 INTERDICTION D'APPORTER DES MODIFICATIONS	69
1.7 GARANTIE	69
2. UTILISATION PRÉVUE ET SPÉCIFICATIONS TECHNIQUES	69
2.1 UTILISATION PRÉVUE	69
2.2 UTILISATION NON AUTORISÉE	70
2.3 DONNÉES TECHNIQUES	72
3. DESCRIPTION DU PRODUIT	72
3.1 DESCRIPTION GÉNÉRALE	72
3.2 UTILISATION ET ENTRETIEN DU CHARGEUR DE BATTERIE	73
3.3 UTILISATION ET ENTRETIEN DES BATTERIES RECHARGEABLES	74
4. SÉCURITÉ	75
4.1 INFORMATIONS GÉNÉRALES	75
4.1.1 INFORMATIONS GÉNÉRALES POUR LES TRAVAILLEURS	76
4.2 DIRECTIVES APPLIQUÉES ET NORMES TECHNIQUES DE RÉFÉRENCE	76
4.2.1 DESCRIPTION DU MARQUAGE	76
4.2.2 DÉCLARATION DE CONFORMITÉ	77
4.3 LIMITES D'UTILISATION	78
4.3.1 ÉMISSIONS ÉLECTROMAGNÉTIQUES	78
4.4 RISQUES RÉSIDUELS	78
4.4.1 INCENDIE	79
4.4.2 ÉLECTROCUTION	79
4.4.3 ATMOSPHÈRE EXPLOSIVE	79
4.4.4 RISQUES LIÉS À L'ÉNERGIE ÉLECTRIQUE	79
5. INSTALLATION DU CHARGEUR DE BATTERIE	80
5.1 CONTRÔLES À LA RÉCEPTION	80
5.2 INSTALLATION ET MONTAGE	80
5.2.1 POSITIONNEMENT DU CHARGEUR DE BATTERIE SUR UNE TABLE/UN PLAN	80
5.2.2 MONTAGE DU CHARGEUR DE BATTERIE SUR UN MUR	81
5.3 STOCKAGE	82
5.4 VÉRIFIER AVANT L'UTILISATION	82
5.5 MISE HORS SERVICE, ÉLIMINATION	82
5.6 INDICATIONS POUR LES DÉCHETS SPÉCIAUX	83
5.6.1 ÉLIMINATION DU CHARGEUR DE BATTERIE	84
6. UTILISATION ET FONCTIONNEMENT	84
6.1 INFORMATIONS GÉNÉRALES	84
6.2 UTILISATION ET CYCLE DE CHARGE	84
6.3 SIGNIFICATION DE LA COULEUR DES LED	85
6.4 MODE D'EMPLOI	85
6.5 DÉPLACEMENT/MANUTENTION DU CHARGEUR DE BATTERIE	86
6.6 CONSERVATION DU CHARGEUR DE BATTERIE	86
7. ENTRETIEN	87
7.1 ENTRETIEN ORDINAIRE	87
7.2 ENTRETIEN EXTRAORDINAIRE ET/OU RÉPARATION DU CHARGEUR DE BATTERIE	88
8. DESCRIPTION GÉNÉRALE DES PANNES ET SOLUTIONS	88

1. MISES EN GARDE GÉNÉRALES

Le manuel, comme la Déclaration de conformité CE, fait partie intégrante du produit et doit toujours l'accompagner lorsqu'il est déplacé ou revendu. Il incombe à l'utilisateur de conserver cette documentation intacte pour s'y référer pendant toute la durée de vie du produit.

Ce document est fourni en format électronique et peut être téléchargé à partir du site de l'entreprise www.campagnola.it ou en scannant le QR-Code sur le guide rapide inséré dans l'emballage du produit.

Le manuel reflète l'état de la technique au moment de la fourniture, la société rédactrice se réservant le droit d'apporter à ses produits toutes les modifications qu'elle juge utiles, sans devoir mettre à jour les manuels et les produits des lots de production antérieurs, pour autant que cela n'affecte pas les aspects liés à la sécurité du produit.

Ce manuel décrivant le chargeur de batterie KOALA présente les informations spéciales nécessaires à une utilisation sûre et respectueuse de l'environnement du produit, ainsi qu'à son entretien et à son élimination.

L'acheteur a l'obligation de lire attentivement et de comprendre ce manuel dans son intégralité avant d'utiliser le chargeur de batterie KOALA et/ou d'effectuer son entretien.

En plus de ce mode d'emploi, lire, comprendre et conserver également le document d'information sur la sécurité des batteries / ou des produits contenant des batteries.

Le fabricant décline toute responsabilité concernant les anomalies de production et les dommages causés par le produit aux biens, aux personnes et aux animaux dans les cas suivants :

- Utilisation impropre du produit ou avec des fonctionnalités autres que celles pour lesquelles il a été conçu.
- Défauts d'alimentation électrique.
- Le non-respect des spécifications techniques d'alimentation électrique figurant dans le présent manuel.
- Utilisation dans des conditions environnementales autres que celles spécifiées au chap. sécurité.
- Installation et/ou positionnement incorrects sur le site ou l'emplacement pour lequel il est destiné.
- Utilisation de batteries non spécifiquement conçues pour ce produit.
- Entretien périodique insuffisant ou déficient.
- Modifications ou interventions de toute nature effectuées par l'utilisateur et/ou des tiers.
- Utilisation dans des environnements autres que ceux pour lesquels le produit a été conçu.
- Utilisation de pièces de rechange non originales ou non spécifiques au modèle.
- Utilisation par du personnel non qualifié, non autorisé et non formé.
- Utilisation par du personnel sous l'influence de l'alcool, de médicaments ou de drogues.
- Utilisation par des personnes de moins de 16 ans.
- Utilisation par du personnel préposé qui n'est pas formé et informé de manière adéquate comme l'exige le Décret législatif 81/2008 (Directive 89/391/CE ou Directive 2009/104/CE) sur la sécurité au travail.
- Utilisation non conforme aux lois sur la sécurité des produits et/ou aux règles de sécurité de la législation européenne et/ou nationale spécifique en vigueur sur le lieu de travail.
- Utilisation non conforme au présent manuel.
- Non-respect total ou partiel de ces instructions et des conditions qu'elles contiennent.
- Événements exceptionnels.

La responsabilité de l'application des prescriptions de sécurité énumérées dans ce manuel incombe au personnel de l'utilisateur/employeur qui est responsable des activités prévues, qui doit s'assurer que le personnel autorisé pour l'assemblage, l'utilisation et l'entretien :

- soit qualifié pour exercer l'activité requise ;
- soit formé, informé et instruit quant à l'utilisation du produit et sur les activités d'entretien prévues par celui-ci ;
- connaisse et observe scrupuleusement les exigences contenues dans ce document ;
- connaisse et applique les règles de sécurité générales et spécifiques applicables au produit acheté.

Les utilisateurs qui n'ont pas reçu d'instructions peuvent ne pas reconnaître ou évaluer correctement les risques liés au chargeur. Si cela se produit, l'utilisateur ou d'autres personnes risquent des blessures graves, voire la mort.

L'utilisateur doit disposer de capacités physiques, sensorielles et intellectuelles adaptées pour utiliser correctement le chargeur. Si l'utilisateur a des capacités physiques, sensorielles ou mentales limitées, il ne peut l'utiliser que sous la surveillance ou l'accompagnement d'une personne responsable.

Il est obligatoire que tout le personnel de l'acheteur, ainsi que l'utilisateur et/ou l'employeur, et en particulier le personnel chargé de l'entretien technique, aient lu et compris ce manuel.



ATTENTION

On rappelle que la documentation fournie par CAMPAGNOLA S.r.l. ne concerne que le produit fourni.

Le non-respect des règles de sécurité et des instructions qui y sont données peut entraîner des blessures corporelles et matérielles ainsi que des dommages aux composants et à l'unité de contrôle du produit.

L'utilisateur peut, à tout moment, contacter le fabricant pour demander des informations complémentaires à celles contenues dans le présent document, ainsi que pour faire des suggestions d'amélioration.

Ce document suppose que l'environnement de travail, où le produit est destiné à être utilisé, est conforme aux réglementations en vigueur en matière de sécurité et d'hygiène au travail et aux réglementations spécifiques applicables au type de produit acheté.

Ce manuel contient les connaissances nécessaires à l'utilisation du produit et les instructions nécessaires au maintien de son efficacité dans le temps, et doit donc toujours être conservé à portée de main.

Le manuel fait partie intégrante du produit auquel il se réfère et contient les informations nécessaires pour :

- Sensibilisation adéquate du personnel à la sécurité ;
- La manutention, l'installation, la mise en service, l'utilisation et l'entretien du produit en conditions de sécurité ;
- La connaissance approfondie de son fonctionnement et de ses limites ;
- Effectuer les travaux d'entretien correctement et en toute sécurité ;
- Éliminer le produit en toute sécurité et conformément aux réglementations en vigueur afin de protéger la santé des travailleurs et l'environnement.

Il incombe également à l'Utilisateur de s'assurer que, en cas de modification du présent document par le fabricant, seules les versions mises à jour du manuel sont effectivement présentes sur le lieu d'utilisation

1.1 SYMBOLES UTILISÉS

Un certain nombre de symboles sont utilisés dans le manuel pour attirer l'attention du lecteur et souligner certains aspects particulièrement importants du document.

Le tableau suivant décrit la signification des différents symboles utilisés dans le manuel.

SYMBOLE	SIGNIFICATION	REMARQUES
 Danger	Danger	Indique un danger avec risque d'accident, d'invalidité ou de blessure grave, voire mortelle, pour le personnel préposé. Prêter une très grande attention aux blocs de texte indiqués par ce symbole.
 Attention	Attention	Représente un avertissement avec risque d'accident ou de blessure moyenne pour le personnel de l'utilisateur ou de dommage possible au produit, à l'équipement ou à d'autres biens personnels de l'acheteur/utilisateur Faire attention aux blocs de texte indiqués par ce symbole.
	Important Mise en garde	Indique une mise en garde ou une remarque sur des fonctions clés ou des informations utiles. Faire attention aux blocs de texte indiqués par ce symbole.
	Instructions	Indique l'obligation pour tout le personnel (utilisateur, technicien d'entretien, etc.) de lire et de comprendre le manuel d'utilisation et d'entretien fourni avec le produit dans son intégralité.

1.2 INTRODUCTION

Afin de garantir une fiabilité opérationnelle maximale, CAMPAGNOLA S.r.l a soigneusement sélectionné les matériaux et les composants utilisés dans la construction du chargeur de batterie, e le soumettant à un essai régulier avant la livraison.

Son bon fonctionnement dans le temps dépend d'une utilisation correcte et d'un entretien préventif adéquat, conformément aux instructions de la présente documentation et de l'éventuelle documentation qui accompagne le produit.

Tous les éléments de construction, les organes de raccordement et de commande ont été conçus et fabriqués avec un degré de sécurité tel qu'ils peuvent résister à des contraintes anormales ou supérieures à celles indiquées.

Les matériaux sont de la plus haute qualité et leur introduction dans l'entreprise, leur stockage et leur utilisation dans l'atelier font l'objet d'une surveillance constante afin de s'assurer qu'il n'y ait pas de dommages, de détérioration ou de dysfonctionnement.

Malgré les précautions prises au niveau de la conception et de la construction, il est fondamental pour l'utilisation correcte, la sécurité, la durabilité et la fiabilité du produit de suivre scrupuleusement les indications du fabricant et l'utiliser conformément aux présentes indications et aux prescriptions de loi en vigueur.

Le présent manuel a pour but de fournir des informations techniques au personnel chargé de l'installation, de l'utilisation, de l'entretien du chargeur de batterie fourni par CAMPAGNOLA S.r.l.

1.3 GLOSSAIRE ET TERMINOLOGIE UTILISÉE

Conformément aux exigences des directives et/ou des normes techniques, les terminologies et abréviations utilisées sont indiquées et expliquées ici.

Le manuel utilise une terminologie technique ou une terminologie ayant des significations différentes.

DANGER : source potentielle de blessures ou d'atteintes à la santé ;

ZONE DANGEREUSE : toute zone à l'intérieur et/ou à proximité du produit où la présence d'une personne exposée présente un risque pour la santé et la sécurité de cette personne ;

PERSONNE EXPOSÉE : Toute personne qui se trouve entièrement ou partiellement dans une zone dangereuse ;

RISQUE : combinaison de la probabilité et de la gravité d'une blessure ou d'une atteinte à la santé pouvant survenir dans une situation dangereuse ;

PROTECTEUR : élément du produit spécifiquement utilisé pour fournir une protection par le biais d'une barrière matérielle ;

DISPOSITIF DE PROTECTION : dispositif (autre qu'un protecteur) qui réduit le risque, seul ou en combinaison avec un protecteur ;

UTILISATION PRÉVUE : l'utilisation du produit conformément aux informations fournies dans les instructions d'utilisation ;

MAUVAISE UTILISATION : utilisation du produit d'une manière autre que celle indiquée dans le mode d'emploi, mais qui peut résulter d'un comportement humain facilement prévisible ;

DANGER RÉSIDUEL : danger qui n'a pas pu être éliminé ou réduit par la conception, contre lequel les protections ne sont pas (partiellement ou totalement) efficaces ;

Ce manuel contient les risques résiduels et les informations, instructions et avertissements/prescriptions pour la gestion des Risques résiduels à prendre en charge par l'acheteur.

Dans ce manuel, les termes produit et/ou chargeur de batterie sont utilisés de manière synonyme.

1.4 PRESCRIPTIONS ET NORMES DE SÉCURITÉ

Les prescriptions, indications, règles et remarques correspondantes relatives à la sécurité, décrites dans les différents chapitres du manuel, visent à définir une série de comportements et d'obligations à respecter lors de l'exécution des différentes activités, afin d'opérer dans des conditions sûres pour le personnel, les équipements et le milieu environnant et pour l'installation correcte, l'utilisation et l'entretien du chargeur de batterie.





Ces règles de sécurité sont destinées à tout le personnel autorisé, instruit et délégué à effectuer les différentes activités et opérations qui constituent les modalités d'utilisation prévues pour le chargeur de batterie de :

- transport
- installation
- utilisation
- entretien
- nettoyage
- mise hors service et démantèlement

1.5 DESCRIPTION DES PANNEAUX DE DANGER, D'INTERDICTION ET D'OBLIGATION

Ci-dessous une liste de pictogrammes pouvant être présents sur le produit.









Les panneaux de sécurité prennent des significations différentes en fonction de la couleur et de la forme géométrique :







SIGNIFICATION	FORME	COULEUR
Danger		Jaune
Interdiction		Rouge
Obligation		Bleu
Informations		Bleu

Le non-respect des panneaux de sécurité peut entraîner des situations dangereuses pouvant avoir des effets néfastes tels que des blessures graves, voire mortelles, et/ou des dommages à l'équipement lui-même.

Un certain nombre de symboles sont utilisés dans le manuel pour attirer l'attention du lecteur et souligner certains aspects particulièrement importants du document.









Le tableau suivant décrit la signification des différents symboles utilisés.





SYMBOLE	SIGNIFICATION	REMARQUES
	Danger lié à la présence de tension.	Indique un danger avec risque de blessure, même mortelle, pour le personnel de l'acheteur et/ou pour le personnel préposé/l'utilisateur. Risque d'électrocution et/ou de choc électrique.
	Température dangereuse	Indique un danger avec risque de blessure, pour le personnel de l'acheteur et/ou pour le personnel préposé/l'utilisateur. Il est obligatoire d'attendre le refroidissement ou d'utiliser des vêtements appropriés tels que des gants de protection contre la température, etc.
	Danger de substances corrosives	Indique un danger avec risque de blessure pour l'utilisateur. Substances chimiques dangereuses localisées. Consulter les instructions fournies avec la batterie.
	Risque d'explosion	Indique un danger avec risque de blessure pour l'utilisateur. Ne pas utiliser en présence d'atmosphères explosives. Consulter les instructions fournies avec la batterie.
	Risque lié à une substance ou à un matériau inflammable	Indique un danger avec risque de blessure pour l'utilisateur. Risque d'incendie. Ne pas utiliser de combustibles ou de matériaux inflammables. Consulter les instructions fournies avec la batterie.
	Interdiction de court-circuiter les bornes	Ne pas court-circuiter les bornes. Cela peut endommager le chargeur de batterie et provoquer des dégâts matériels et/ou corporels et/ou la batterie.
	Interdiction de s'approcher	Indique l'interdiction pour toute personne non autorisée de s'approcher de l'aire ou de la zone où ce panneau est présent.
	Il est interdit d'exposer au soleil ou aux températures	Indique l'interdiction pour le personnel de l'acheteur et/ou pour le personnel préposé/l'utilisateur d'exposer le produit à la lumière du soleil, ainsi qu'à d'autres sources de chaleur ou dans des environnements présentant des températures élevées au-delà des limites autorisées. Indique l'interdiction d'exposer le produit à la lumière du soleil et/ou à des températures élevées.

	Interdiction d'exposition à la pluie et à l'humidité	Protéger toujours le produit de la pluie et de l'humidité et ne l'utiliser que dans les limites environnementales prescrites et autorisées. Il est interdit d'utiliser le produit dans des conditions météorologiques défavorables telles que la pluie, les éclairs, la grêle, la neige, etc.
	Interdiction d'utiliser des flammes nues	Indique l'interdiction d'utiliser des flammes nues et/ou des sources de chaleur à proximité du produit par le personnel de l'acheteur et/ou par le personnel responsable/utilisateur. Protéger le produit et/ou la batterie de la chaleur et des flammes. Ne pas jeter la batterie dans le feu.
	Danger spécifique pour les batteries lithium-ion	Les batteries au lithium-ion peuvent exploser, provoquer des incendies ou générer des effets thermiques indésirables tels qu'un « Thermal Runaway » (Emballement thermique) (*) » si elles sont démontées, court-circuitées, endommagées ou manipulées de manière inappropriée. Ne pas exposer à l'eau, au feu ou à des températures élevées.
	Interdiction de jeter les batteries	Ne pas jeter les batteries dans l'eau, ne pas les enterrer et ne pas provoquer de contamination de l'environnement. Suivre les instructions du manuel pour une élimination correcte.
	Contact interdit des batteries avec des sources de chaleur	Ne pas jeter les batteries au feu et ne pas les exposer à des sources de chaleur, telles que la chaleur générée par des appareils de chauffage, des flammes, des lasers, des sources inductives, etc.
	Il est impératif de lire le manuel et la documentation fournie	Indique que tout le personnel de l'acheteur et/ou de l'utilisateur doit obligatoirement lire et comprendre le manuel d'instructions fourni et la documentation indiquée dans le manuel dans son intégralité avant d'effectuer toute activité.

(*) Le terme « Thermal Runaway » (Emballement thermique) fait référence à une augmentation incontrôlée de la température d'une cellule ou d'un bloc-batterie, générée par une réaction exothermique.

Symboles supplémentaires pouvant figurer dans le manuel et/ou sur le produit :

SYMBOLE	SIGNIFICATION
	Équipement de Classe II - 417-IEC-5172 Double isolation
	Utilisation à l'intérieur uniquement
	Courant continu - 417-IEC-5031
	Courant alternatif - 417-IEC-5032
	Fusible
	Connexion à la terre de protection - 417-IEC-5019
	Plus : polarité positive - 417-IEC-5005
	Moins : polarité négative - 417-IEC-5006
	Obligation de lire et de comprendre le manuel d'instructions fourni dans son intégralité

SYMBOLE	SIGNIFICATION
	Élimination des matériaux recyclables
	Conformément à la Directive « DEEE » 2012/19/UE, si le composant/l'équipement acheté est marqué du symbole de la poubelle sur roues barrée d'une croix, cela signifie que le produit, à la fin de sa vie utile, doit être collecté séparément des autres déchets. Ne pas jeter les outils électriques, les équipements électroniques et les batteries dans les ordures ménagères.
	Campagnola Batterie au lithium
	Campagnola Chargeur de batterie

1.6 INTERDICTION D'APPORTER DES MODIFICATIONS

Il est interdit d'effectuer des interventions de modification sur le produit, et en particulier d'effectuer des modifications susceptibles de réduire la sécurité de ce dernier. Il est notamment interdit d'enlever ou de modifier les protections et/ou les systèmes de sécurité et/ou de signalisation et/ou de contrôle prévus et/ou fournis par le fabricant. Les interventions dans le programme logique de fonctionnement (même si elles sont effectuées par du personnel qualifié) sont interdites ; en effet, même de telles interventions pourraient avoir des conséquences graves pour la sécurité des opérateurs et l'intégrité du produit.

Le non-respect des instructions contenues dans ce manuel d'instructions et de mises en garde exonère le fabricant de toute responsabilité.

On rappelle que la responsabilité civile et pénale du fabricant déchoit pour les parties du produit modifiées par l'acheteur sans l'autorisation expresse du fabricant.

Le fabricant interdit toute modification du produit.

Dans ce cas, le fabricant est dégagé de toute responsabilité directe ou indirecte.

1.7 GARANTIE

Pour les conditions générales de garantie, consulter l'espace dédié du site Campagnola, à l'adresse : <http://www.campagnola.it> ; ou faire une demande par écrit au numéro de fax +39 051752551, ou envoyer un e-mail à : « star@campagnola.it ».



ATTENTION

Au moment de la demande de réparation sous garantie, conformément aux dispositions mentionnées ci-dessus, le produit à réparer doit toujours être accompagné du certificat de garantie correctement rempli avec la preuve d'achat correspondante (facture ou autre document ayant une valeur légale).

2. UTILISATION PRÉVUE ET SPÉCIFICATIONS TECHNIQUES

2.1 UTILISATION PRÉVUE

Le produit couvert par ce manuel doit être utilisé uniquement et exclusivement pour la charge séquentielle d'un maximum de trois batteries Campagnola de type 14 volts ou de trois batteries 21 volts de type Extra Performances.

Le chargeur de batterie « KOALA » est équipé d'un microprocesseur pour la reconnaissance automatique des batteries de 14 ou 21 volts.

Ce produit est uniquement destiné à un usage professionnel pour la recharge des batteries 14 – 21 Volts Extra Performances. Il s'agit de la seule utilisation prévue et autorisée par le fabricant CAMPAGNOLA S.r.l.



INTERDICTION

**Il est donc interdit de l'utiliser à d'autres fins que celles énumérées au paragraphe 2.1.
Le fabricant CAMPAGNOLA S.r.l. décline toute responsabilité en cas d'utilisation autre que celle indiquée et prévue.**

Le chargeur de batterie est destiné à un usage professionnel et ne doit être utilisé, entretenu et réparé que par un personnel agréé et dûment formé.

Ce personnel doit être spécifiquement instruit des dangers qui peuvent survenir.

Le produit et ses accessoires peuvent être une source de danger s'ils sont manipulés de manière inadéquate par du personnel non formé ou s'il est utilisé d'une manière non conforme à la réglementation.

2.2 UTILISATION NON AUTORISÉE

Ce produit ne doit être utilisé qu'aux fins expressément prévues par le fabricant et indiquées au paragraphe 2.1.

Tout autre type d'utilisation, ou l'extension de l'utilisation au-delà de celle prévue, est interdite et ne correspond pas aux destinations attribuées par le fabricant, et par conséquent celui-ci ne peut assumer aucune responsabilité pour les dommages en résultant.

Les modes d'utilisation spécifiés dans le manuel comme étant incorrects ne doivent en aucun cas être autorisés.



ATTENTION

Les batteries non approuvées par Campagnola pour l'utilisation avec le chargeur de batterie KOALA peuvent provoquer des incendies et des explosions entraînant des blessures graves, voire mortelles, et des dommages matériels, et sont interdites.

Les instructions contenues dans ce manuel ne remplacent pas mais résument les obligations relatives au respect de la législation en vigueur en matière de sécurité des produits.

Utiliser le chargeur de batterie comme décrit dans ce manuel d'instructions, le non-respect crée un risque de choc électrique, d'incendie et/ou de blessures graves

Une utilisation incorrecte du produit et un manque d'entretien peuvent entraîner de graves dangers pour le personnel et sont interdits.

Les actions décrites ci-dessous, qui ne peuvent évidemment pas couvrir l'ensemble des possibilités potentielles d'« utilisation non autorisée » du produit, sont celles les plus « raisonnablement » prévisibles et doivent être considérées comme absolument interdites.

Les personnes non autorisées, les personnes âgées, les enfants et les animaux peuvent ne pas être en mesure de reconnaître et d'évaluer les dangers du chargeur et du courant électrique. Ces personnes risquent de subir des blessures graves, voire mortelles, et leur utilisation est donc interdite.

Éloigner les étrangers, les personnes âgées, les enfants et les animaux.

Veiller à ce que les enfants ne puissent pas jouer avec le chargeur de batterie ou le laisser sans surveillance et, après chaque utilisation, le débrancher de la prise de courant, retirer toutes les batteries et, s'il n'est pas fixé au mur, le ranger dans le boîtier prévu à cet effet.

Le chargeur n'est pas protégé contre l'eau. Pour cette raison, il est interdit de l'utiliser dans des environnements humides ou pluvieux ou à l'extérieur. Le non-respect de cette interdiction peut entraîner un risque de choc électrique entraînant des blessures ou des dommages pour la personne ainsi que des dommages pour le chargeur

Le chargeur n'est pas protégé contre toutes les conditions environnementales. Si le chargeur est exposé à des conditions environnementales autres que celles autorisées, il peut prendre feu ou exploser. Pour cette raison, il est interdit de l'utiliser dans des conditions environnementales autres que celles autorisées.

En particulier :

- ne pas utiliser le produit s'il n'a pas été correctement installé, conformément à la réglementation en vigueur, avec les dispositifs de sécurité appropriés au type d'installation ;
- ne pas utiliser le produit sans protections et/ou avec des systèmes de sécurité désactivés, en panne ou manquants ;
- ne pas utiliser le produit en cas de défauts d'alimentation ou en cas de graves défauts d'entretien ou après des modifications ou des interventions ;
- ne pas utiliser le produit pour charger des batteries autres que celles autorisées ;
- ne pas essayer de charger des batteries non rechargeables ou gelées ;
- ne pas superposer plusieurs chargeurs et ne pas couvrir le chargeur pendant l'utilisation et la charge ;
- ne pas utiliser le produit à l'extérieur ou dans des conditions environnementales autres que celles autorisées ;
- ne pas utiliser le produit sous la pluie ou dans des environnements humides et/ou à l'extérieur ;
- ne pas monter sur le chargeur de batterie ;
- ne pas utiliser le chargeur de batterie comme base ;

- ne pas utiliser le chargeur de batterie dans des environnements classés totalement ou partiellement comme présentant un risque d'incendie ou d'explosion ;
- il est interdit d'utiliser le chargeur de batterie comme appui pour des objets de quelque nature que ce soit, et il est également interdit d'avoir des récipients contenant des liquides à proximité du chargeur ;
- ne pas couvrir le chargeur de batterie ni placer d'objets dessus ;
- ne pas placer le chargeur sur la batterie ;
- ne pas altérer, modifier ou ouvrir le chargeur de batterie ;
- ne pas insérer d'objets dans les fentes du chargeur de batterie ;
- ne pas connecter les contacts électriques du chargeur de batterie avec des objets métalliques ou les court-circuiter.
- s'assurer qu'il n'y ait pas d'étincelles ou de sources d'inflammation à proximité de la batterie ; pendant la charge, les batteries peuvent émettre des gaz explosifs ;
- ne pas utiliser le produit si l'on n'a pas été correctement formé, informé et autorisé à l'utiliser et à l'entretenir après avoir lu et compris le présent manuel ;
- ne pas utiliser le produit dans des environnements où la température moyenne sur 24 heures est supérieure à +35 °C.
- ne pas utiliser le produit en violation des exigences réglementaires et/ou législatives ou de celles énoncées dans le présent manuel.

Sauf indication contraire, le produit est conçu pour être utilisé à l'intérieur et dans les conditions environnementales suivantes :

- En dessous de 2000 m au-dessus du niveau de la mer.
- Température ambiante comprise entre 0 °C et + 45 °C. (Moyenne sur 24 heures <= à 35 °C)
- Humidité relative de 30 % à 80 % sans condensation.

L'utilisation du produit dans des conditions autres que celles indiquées n'est pas autorisée.

En particulier, l'environnement d'installation et d'utilisation ne doit pas présenter les conditions suivantes :

- Exposition à des fumées corrosives ;
- Exposition à une humidité excessive (supérieure à 85 %) et à des variations rapides de l'humidité ;
- Exposition à des vapeurs huileuses ou à l'air salin ;
- Exposition à des mélanges explosifs de gaz et/ou de poussières ;
- Exposition à des vibrations, chocs ou secousses anormaux ;
- Exposition à des intempéries en dehors des limites autorisées ou égouttement ;
- Exposition à des conditions de transport ou de stockage inhabituelles ;
- Exposition à des variations de température élevées ou rapides (supérieures à 5 K/h) ;
- Présence de radiations nucléaires ;
- Absence de pression ou de vide.

Si le chargeur de batterie n'est pas utilisé correctement, il existe un risque de blessures graves ou mortelles pour les personnes et de dommages matériels.

Utiliser le chargeur de batterie comme décrit dans ce mode d'emploi.

L'environnement de travail prévu est l'intérieur, fermé conformément aux conditions climatiques mentionnées ci-dessus. Le chargeur de batterie doit être installé et utilisé à l'intérieur, à l'abri de la pluie, de la glace, de la neige, du vent ou d'une forte humidité.



Remarque : En cas de données techniques contradictoires, les conditions les plus restrictives doivent être appliquées.



ATTENTION

- **CAMPAGNOLA S.r.l. décline toute responsabilité en cas de dommages aux biens ou aux personnes en cas d'utilisation incorrecte du produit.**
- **Toute utilisation autre que celle prévue dans le présent manuel, qui altère la fonctionnalité en modifiant les risques et/ou en générant des risques consécutifs, relève de l'entière responsabilité de l'auteur de l'altération et constitue une utilisation impropre et interdite.**

2.3 DONNÉES TECHNIQUES

Les principales caractéristiques techniques du produit sont indiquées ci-dessous :

DONNÉES TECHNIQUES :	
Modèle	Chargeur universel Koala
Code du produit	0136.0161
Poids	Environ 240 g
Tension d'entrée	110 - 230 Vac +/- 10 %
Fréquence	50 – 60 Hz +/- 2Hz
Capteur de température interne pour déclassement	Oui
Puissance absorbée	59 Watt @25V-230Vac
Tension de sortie pour la charge	16.8 – 25,2 Vdc
Type de recharge	Courant constant - tension constante
Type de batteries rechargeables	Li-Ion
Courant de sortie I out max	2,1 Amp
Temps de charge maximal par emplacement	2,5 h ±20% @5000mAh
Température de stockage	+0 °C - +50 °C
Température ambiante pendant la recharge	+5 °C À +45 °C
Température d'utilisation	+0 °C À +45 °C
Degré de protection	IP 22 (utilisation à l'intérieur)
Classe d'isolation	double isolation - Équipement de Classe II
Protection	court-circuit de sortie, surchauffe
Protection contre les surcharges	Oui
Protection	Fusible secteur 1AT
Dimensions	160x125x115mm

3. DESCRIPTION DU PRODUIT

3.1 DESCRIPTION GÉNÉRALE

Le produit décrit dans ce manuel est un chargeur de batterie portable appelé « KOALA » pour les batteries au lithium Campagnola d'une tension nominale de 14 volts ou 21 volts.

Selon la version nationale, il est prévu pour le raccordement sur des prises à tension alternative de 110 à 230 V.

Le chargeur de batterie peut être placé sur des surfaces planes ou fixé au mur.

Les batteries au lithium Campagnola autorisées pour ce produit sont listées ici.

- Batterie EP1425
- Batterie EP1450
- Batterie EP2125
- Batterie EP2150

Toutes les batteries ne sont pas disponibles dans tous les pays

La section suivante présente la composition du produit, tandis que le tableau indique la dénomination des éléments constitutifs du produit avec leur description fonctionnelle.

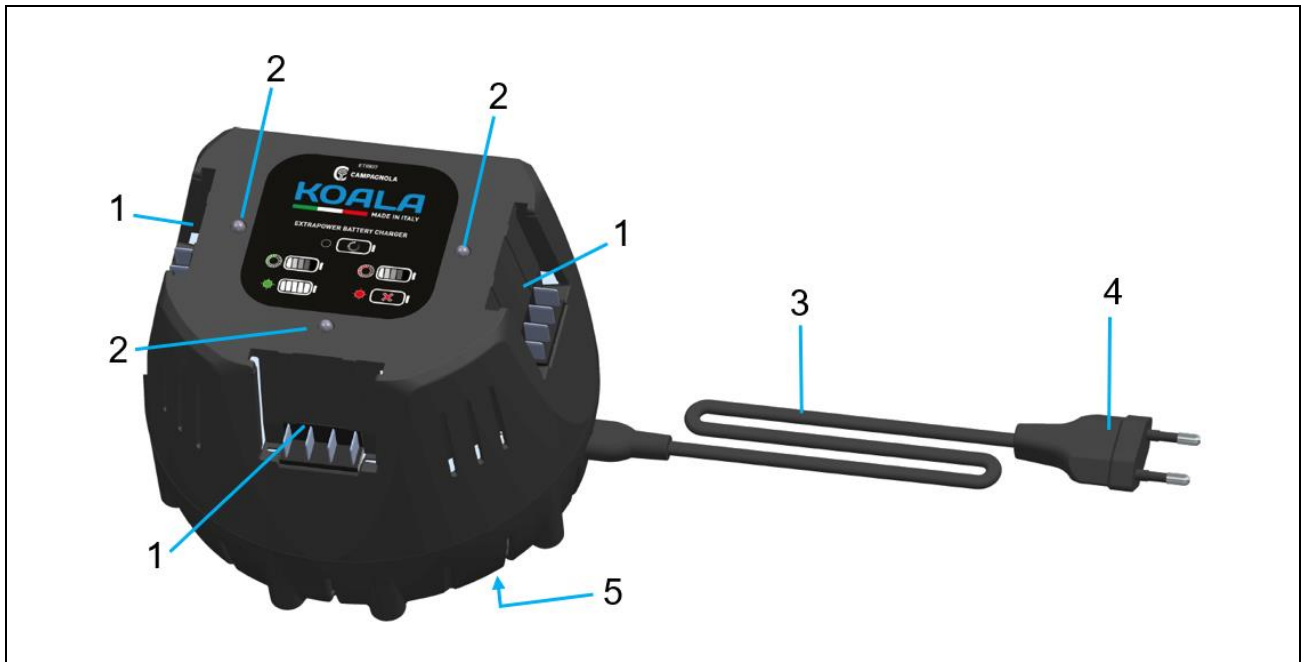

Pos.	Nom	Fonction
1	Compartiment des batteries	Compartiment pour les batteries à recharger (maximum trois batteries)
2	LED bicolore (rouge-vert)	Indique l'état de fonctionnement
3	Câble de branchement	Connecte le chargeur de batterie à la prise de courant
4	Prise de courant	Unit le câble de raccordement à une prise
5	Plaque de marquage CE	Contient des données sur les performances et le numéro de série

3.2 UTILISATION ET ENTRETIEN DU CHARGEUR DE BATTERIE

Pour éviter les blessures, recharger uniquement les batteries au lithium-ion Campagnola autorisées (type Extra Performances de 14 Volts ou à 21 Volts).

Le lieu d'utilisation du chargeur de batterie doit être propre, frais, sec et ne pas être soumis au gel et/ou à une exposition directe au soleil ou à des températures anormales au-delà de celles autorisées.

Pendant le processus de charge, le chargeur doit pouvoir dégager de la chaleur, les fentes d'aération doivent donc être libres et dégagées.

Ne jamais recharger dans un conteneur fermé.

Entretenir soigneusement le produit conformément aux instructions qui y sont données.

Avant chaque utilisation, vérifier toujours qu'il n'y ait pas de pièces cassées ou endommagées.

Si des composants endommagés ou cassés sont découverts, ne pas utiliser le chargeur de batterie et faire réparer le produit avant de l'utiliser.

Utiliser toujours le chargeur et les batteries correspondantes conformément à ces instructions et à ce qui est prévu pour ce type de produit spécifique.

L'utilisation de chargeurs à des fins autres que celles autorisées peut conduire à des situations dangereuses.

Si le chargeur prévu pour un type de batterie est utilisé avec d'autres types de batteries, il y a un risque d'incendie et/ou d'explosion avec des risques de dommages matériels et/ou corporels.

Tenir la/les batterie/s non utilisée/s ou le chargeur de batterie éloigné des trombones, pièces de monnaie, clés, clous, vis ou autres petits objets métalliques (y compris la limaille de fer et/ou les métaux en général) qui pourraient provoquer un raccordement entre les contacts de la batterie ou du chargeur. Un court-circuit entre les contacts de la batterie ou de charge peut provoquer des brûlures et des incendies.

Ne jamais conserver la batterie sur le chargeur si celui-ci n'est pas alimenté.

3.3 UTILISATION ET ENTRETIEN DES BATTERIES RECHARGEABLES

Respecter les mises en garde de sécurité suivantes pour traiter et utiliser correctement les batteries au lithium. Le non-respect de cette consigne peut entraîner une irritation de la peau, des lésions corrosives graves, des brûlures chimiques, un incendie et/ou une explosion.

N'utiliser que des batteries en parfait état de fonctionnement technique et qui ne sont pas endommagées, entaillées et/ou présentant d'autres signes de détérioration.

Manipuler les batteries avec précaution pour éviter qu'elles ne soient endommagées et qu'elles ne libèrent des liquides très nocifs pour la santé.

Les batteries ne doivent en aucun cas être modifiées ou manipulées.

Les batteries ne doivent jamais être démontées, écrasées, chauffées et/ou brûlées.

Ne pas utiliser ou ne pas charger des batteries qui ont reçu un coup ou d'autres dommages.

Vérifier régulièrement que les batteries ne présentent pas de signes d'endommagement.

Ne jamais utiliser les batteries recyclées ou réparées.

Ne jamais utiliser une batterie ou le chargeur de batterie comme outil à percussion.

Ne jamais exposer les batteries à la lumière directe du soleil, à des températures élevées, à des étincelles ou à des flammes nues. Cela pourrait entraîner un incendie et/ou une explosion.

Ne pas toucher les pôles de la batterie avec les doigts, des outils, des bracelets, des bagues ou d'autres objets conducteurs d'électricité. Cela pourrait endommager la batterie et provoquer des dégâts matériels et des blessures.

Conserver les batteries à l'abri de la pluie, de l'humidité et des liquides. La pénétration d'humidité peut provoquer des courts-circuits, des chocs électriques, des brûlures, des incendies et des explosions.

Ne pas utiliser ou conserver la batterie dans des environnements présentant des risques d'explosion et/ou d'incendie, et ne pas la charger dans de tels environnements.

Si la batterie est trop chaude au toucher, elle peut être défectueuse. Placer la batterie dans un endroit visible et ininflammable, à une distance suffisante des matériaux inflammables.

Laisser la batterie refroidir. Si la batterie est encore trop chaude au toucher après une heure, elle peut être défectueuse. Contacter le Centre de réparations Campagnola.

Respecter les directives spéciales en vigueur pour le transport, le stockage et l'utilisation de batteries au lithium.

La chimie de la batterie est corrosive : en cas de contact avec la peau, rincer immédiatement à l'eau et suivre les instructions fournies avec la batterie.

Pour une utilisation correcte des batteries au lithium, se référer aux instructions fournies avec celui-ci.

N.B. Afin de garantir un cycle de vie correct des batteries, il est recommandé de les recharger avant de les stocker si elles ne sont pas utilisées pendant plus de six mois. Ne pas effectuer le remisage des batteries déchargées si elles n'ont pas été utilisées pendant des mois ; le non-respect de cette consigne peut entraîner une dépolarisation de l'anode, avec pour conséquence l'impossibilité de les recharger.

Raccordement électrique

Le chargeur doit être raccordé à une prise de courant équipée en amont d'un interrupteur de protection différentielle de type (30 mA, 30 ms) coordonné avec le système de mise à la terre, qui doit être de type TT ou TN.

La fiche du chargeur de batterie doit être insérée dans la prise d'alimentation du site d'utilisation.

Si des rallonges sont utilisées, celles-ci doivent avoir une section de conducteur d'au moins 1,5 mm² et être conformes aux dispositions en vigueur concernant les rallonges et les prises.

Une seule rallonge peut être utilisée.

On rappelle que le non-respect des conditions de raccordement peut entraîner un risque électrique tel qu'un choc électrique, un court-circuit ou une électrocution, qui peut être causé par une ou plusieurs des conditions suivantes :

- Le câble de raccordement ou le câble de rallonge est endommagé.
- Le connecteur du câble de raccordement ou du câble de rallonge est endommagé.
- La prise n'est pas installée correctement.
- Il n'y a pas de coordination avec le système de protection.
- Il n'y a pas de protection différentielle en amont de la prise d'alimentation.



DANGER

Le contact avec des composants conducteurs peut provoquer un choc électrique. Cela pourrait entraîner des blessures graves, voire mortelles, pour l'utilisateur. Avant toute utilisation, s'assurer que le câble de raccordement, le câble de rallonge et la fiche ne soient pas endommagés.



DANGER

En cas d'endommagement des connexions ou du chargeur de batterie : Ne pas toucher les points endommagés. Débrancher la fiche de la prise. Faire appel à un électricien.

Il est obligatoire de toucher le câble de raccordement, le câble de rallonge et sa fiche secteur avec des mains sèches, en veillant à ce qu'il n'y ait pas de parties mouillées et/ou humides du corps et de zones environnantes qui pourraient présenter un risque pour la personne.

Brancher la fiche de réseau du câble de raccordement ou de la rallonge dans une prise de courant correctement installée et la fixer.

Connecter le chargeur de batterie avec un interrupteur différentiel (30 mA, 30 ms).



ATTENTION

Pendant la charge, une tension ou une fréquence de réseau incorrecte peut provoquer une surtension dans le chargeur de batterie. Le chargeur de batterie peut être endommagé. S'assurer que la tension et la fréquence du réseau correspondent aux spécifications de la plaque signalétique du chargeur de batterie.

Disposer correctement le câble de connexion afin qu'il ne gêne pas et/ou ne crée pas de risque de trébuchement pour les personnes qui pourraient se blesser et pour le chargeur qui pourrait être endommagé.

Poser le câble de raccordement plat sur une surface appropriée et veiller à ce qu'il soit correctement câblé afin d'éviter tout risque de trébuchement.

Poser le câble de raccordement et le câble de rallonge de manière à ce qu'ils ne soient pas étirés ou emmêlés.

Poser le câble de raccordement et le câble de rallonge de manière à ce qu'il ne soit pas endommagé, plié, écrasé ou frotté.

Protéger le câble de raccordement et le câble d'extension de la chaleur, de l'huile et des substances chimiques.

Poser le câble de raccordement et le câble de rallonge sur une surface sèche.

En cas d'utilisation d'une rallonge enroulée sur un enrouleur : Dérouler complètement le câble de l'enrouleur avant de l'utiliser.

4. SÉCURITÉ

4.1 INFORMATIONS GÉNÉRALES

Le chargeur de batterie peut être considéré comme sûr lorsque les conditions suivantes sont remplies :

- Le chargeur de batterie n'est pas endommagé.
- Le chargeur est propre et sec.
- Si les batteries sont insérées dans le chargeur de batterie : Les piles sont entièrement insérées dans le compartiment de recharge.
- Les instructions fournies avec le chargeur de batterie sont respectées.



DANGER

Si les conditions de sécurité ne sont pas remplies, les composants peuvent ne plus fonctionner correctement et les dispositifs de sécurité peuvent être compromis. Risque de blessures graves ou mortelles.



ATTENTION

**N'utiliser qu'un chargeur qui ne soit pas endommagé.
Si le chargeur est sale ou humide : le nettoyer et le laisser sécher.
Insérer la batterie comme indiqué dans le présent mode d'emploi.
Remplacer les plaques d'indication usées ou endommagées.**

4.1.1 INFORMATIONS GÉNÉRALES POUR LES TRAVAILLEURS

Seul le personnel qualifié et formé qui a lu ce manuel peut utiliser le produit.
La parfaite connaissance des caractéristiques du produit permet de limiter les risques de blessure. L'état psychophysique parfait de l'utilisateur est crucial pour sa propre sécurité et celle des autres.

Tout le personnel a l'obligation de connaître et d'appliquer correctement les règles générales de bonne conduite. Et suivre les instructions de ce manuel.

Il incombe à l'acheteur et/ou du client/employeur de former le personnel sur les risques d'accident, les dispositifs de sécurité et les règles générales de prévention des accidents prévues par les directives communautaires et la législation du Pays où le produit est installé et utilisé.

4.2 DIRECTIVES APPLIQUÉES ET NORMES TECHNIQUES DE RÉFÉRENCE

La déclaration de conformité indique les directives appliquées et respectées par le fabricant pour la mise sur le marché de l'UE.

Afin de certifier que le produit est conforme aux dispositions en vigueur, CAMPAGNOLA S.r.l., avant de mettre le produit sur le marché, a effectué une analyse des risques afin de vérifier la conformité aux exigences essentielles de santé et de sécurité prévues par les directives appliquées ainsi que les tests et vérifications prévus par les normes de référence appliquées.

CAMPAGNOLA S.r.l. met ensuite le produit sur le marché, en l'équipant et en l'accompagnant :

- Marquage CE
- Déclaration CE de conformité
- Manuel d'instructions et mises en garde



REMARQUE : En outre, la conformité a été vérifiée, soit par des essais, soit par extrapolation par calcul. Le produit a été assemblé avec des accessoires, des équipements électriques à basse tension conformément aux informations d'assemblage et aux caractéristiques électriques indiquées dans les catalogues des fournisseurs respectifs.



REMARQUE : Il incombe à l'acheteur de vérifier et de respecter les conditions et circonstances d'installation et d'utilisation conformément aux informations contenues dans le manuel avec lequel le produit est fourni et aux exigences réglementaires et/ou légales en vigueur dans le pays où le produit est utilisé. Il est interdit d'apporter des modifications de quelque nature et/ou ampleur que ce soit au produit fourni.

La plaque du produit est placée sur le dessous du produit comme indiqué au par. 3.1.

4.2.1 DESCRIPTION DU MARQUAGE

Les informations suivantes sont marquées de manière indélébile sur le produit :

- Nom et adresse du fabricant
- Description
- Code produit
- Numéro de série
- Année de construction
- Marquage CE
- Tension et fréquence d'entrée
- Tension et ampères de sortie
- Degré d'isolation
- Degré de protection

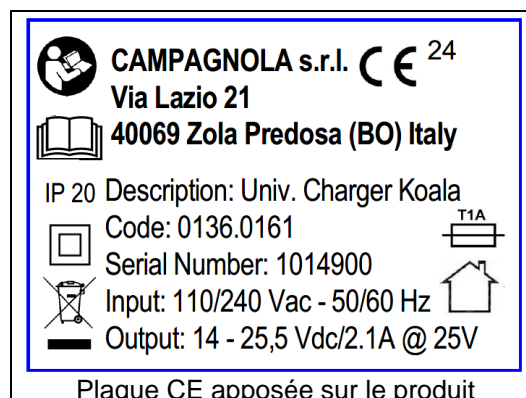



ATTENTION

La plaque ne doit pas être enlevée pour quelque raison que ce soit, même si le produit est revendu. Si la plaque est endommagée ou perdue pour des raisons accidentelles, le client doit obligatoirement et rapidement en informer **CAMPAGNOLA S.R.L.** et demander une nouvelle plaque, qui est de toute façon disponible dans les conditions légales.

4.2.2 DÉCLARATION DE CONFORMITÉ

DICHIARAZIONE DI CONFORMITA' UE
(ai sensi dell'allegato IV della Direttiva 2014/35/UE)

La Sottoscritta **Campagnola S.r.l.** con sede in:
Via Lazio, 21 - 40069 Zola Predosa (BO)- ITALIA

DICHIARA
IN QUALITA' DI COSTRUTTORE SOTTO LA PROPRIA RESPONSABILITA'
CHE IL PRODOTTO QUI DESCRITTO

a cui la presente dichiarazione si riferisce è conforme alle prescrizioni delle seguenti direttive comunitarie:

- Direttiva Bassa tensione 2014/35/UE.
- Direttiva Compatibilità elettromagnetica 2014/30/UE.
- Direttiva ~~RoHS~~ RoHS 2011/65/UE

e con particolare riferimento alle seguenti disposizioni normative applicate utilizzate per la progettazione e costruzione del prodotto oggetto della presente dichiarazione:

- EN 60335-1, A14; EN 60335-2-29, A1 (*)
- EN 61000-3-2, A1; EN 61000-3-3 +A1 +A2; EN 63000 (*)

Con il prodotto viene fornito il manuale d'istruzione per l'installazione, il funzionamento, la manutenzione conformemente alla documentazione di prodotto.

Il modello, il numero di matricola, l'anno di costruzione e i dati tecnici richiesti dalle norme applicate sono riportati sulla targa intestata del costruttore e fissata al prodotto.

Amministratore Unico
Graziella Rondani

Zola Predosa (BO), gg mese 20XX

(*) la data di validità delle norme citate nella presente dichiarazione è quella indicata nella gazzetta ufficiale della UE alla data della firma della presente dichiarazione

4.3 LIMITES D'UTILISATION

Le produit est destiné aux usages décrits dans le chapitre 2 « CARACTÉRISTIQUES TECHNIQUES » du présent manuel.

L'utilisation de matériel inadapté ou non compris dans le champ d'utilisation peut causer de graves dommages et nuire à son bon fonctionnement.

Veiller à ce que la zone autour du chargeur de batterie soit suffisamment ventilée.

Ce produit ne doit pas être utilisé par des personnes (y compris des enfants) dont les capacités physiques, sensorielles ou mentales sont limitées, ou qui manquent d'expérience et de connaissances.

Le chargeur de batterie ne doit pas être utilisé par des enfants ou des personnes incapables de lire et de comprendre le manuel d'instructions, sauf s'ils sont sous la surveillance étroite d'une personne responsable qui peut garantir une utilisation sûre

Conserver et utiliser le chargeur de batterie hors de portée des enfants.

Utiliser le chargeur de batterie dans un environnement fermé et sec et dans les limites environnementales autorisées et attendues.

Le chargeur de batterie doit être utilisé en position stationnaire et non sur des véhicules en mouvement.

Si l'on installe le chargeur de batterie sur un mur, s'assurer qu'il soit solidement fixé au mur à l'aide de tous les systèmes de fixation fournis (Remarque : les chevilles ne sont pas fournies avec le produit).

Installer le chargeur de batterie de manière à ce qu'une batterie insérée ne puisse pas tomber.

4.3.1 ÉMISSIONS ÉLECTROMAGNÉTIQUES

Le produit contient des composants électroniques soumis aux réglementations en matière de compatibilité électromagnétique, affectés par des émissions conduites et rayonnées.

Les valeurs d'émission sont conformes aux exigences réglementaires grâce à l'utilisation de composants conformes à la Directive sur la compatibilité électromagnétique, à des connexions appropriées et à une installation conforme aux exigences des fournisseurs de composants.

Le chargeur de batterie est conforme à la Directive sur la compatibilité électromagnétique (EMC).



ATTENTION

Toute activité d'entretien mal effectuée sur l'équipement électrique ou tout remplacement incorrect de composants peut nuire à l'efficacité des solutions adoptées.

4.4 RISQUES RÉSIDUELS

Pendant la phase de conception, les zones ou parties à risque ont été évaluées et les précautions nécessaires ont été prises pour éviter les risques pour les personnes et les dommages aux composants du produit, comme indiqué dans les paragraphes précédents.



ATTENTION

**Vérifier périodiquement le fonctionnement de tous les dispositifs de protection.
Ne pas démonter les protections du chargeur de batterie.
Ne pas introduire d'objets ou d'outils étrangers dans le produit.**

Bien que le produit soit équipé des systèmes de protection, il subsiste certains risques qui ne peuvent être éliminés, mais qui peuvent être réduits par des actions correctives de la part du client final et/ou par des méthodes d'utilisation correctes qui sont obligatoires pour toute personne utilisant ce produit.

Vous trouverez ci-dessous un résumé des risques qui subsistent dans le produit dans les phases suivantes :

- Fonctionnement
- Entretien
- Nettoyage.

4.4.1 INCENDIE

En cas d'anomalies ou de pannes, la matière plastique utilisée (par exemple les gaines, les câbles électriques) est auto-extinguible et conforme aux Normes en vigueur.

En particulier, il est prescrit de :

- ✓ Ne pas utiliser des flammes nues
- ✓ Veiller à ce que le chargeur de batterie soit exempt de toute accumulation de poussière ou de saleté en général.
- ✓ Ne pas empiler de matières premières inflammables à proximité du produit.
- ✓ Ne pas effectuer de travaux de soudage, de meulage et/ou de production d'étincelles à proximité du produit.
- ✓ Respecter les exigences et les instructions qui y sont données concernant les risques électriques et les conditions de raccordement et d'utilisation.

4.4.2 ÉLECTROCUTION

- Risque de rupture ou d'endommagement, voire d'abaissement du niveau de sécurité, de composants de l'équipement électrique à la suite d'un court-circuit.
- Avant de mettre sous tension, s'assurer que des pièces endommagées et/ou des travaux d'entretien sont en cours.



ATTENTION

Il est strictement interdit d'effectuer toute modification électrique afin de ne pas créer de dangers supplémentaires et de risques consécutifs imprévus.

4.4.3 ATMOSPHÈRE EXPLOSIVE

Le chargeur de batterie **N'est PAS adapté au fonctionnement et à l'utilisation dans des environnements explosifs ou classifiés.**

- Il est absolument interdit de l'utiliser dans une atmosphère explosive ou partiellement explosive.

Le chargeur de batterie **n'est donc pas adapté à une utilisation dans des environnements :**

- **explosifs ou partiellement explosifs**
- **classés**
- **en présence d'atmosphères corrosives**
- **en présence de gaz et/ou de poussières classés**
- **dans lequel de fortes concentrations d'huile sont présentes en suspension.**
- **en présence d'un risque d'incendie dû à toute matière ou source d'inflammation**

- Il est absolument interdit de l'utiliser dans l'un des environnements énumérés ci-dessus.

4.4.4 RISQUES LIÉS À L'ÉNERGIE ÉLECTRIQUE

Les opérations effectuées en violation de cette disposition exposent le personnel à un risque électrique.

Les travaux sur des équipements sous tension ne peuvent être effectués que par du personnel expérimenté et qualifié.

Des risques électriques tels que l'électrocution, le choc électrique, le court-circuit peuvent survenir en cas de non-respect des conditions énoncées dans le présent manuel en ce qui concerne le raccordement électrique du produit et sa manipulation, ainsi qu'en cas de violation des conditions énoncées dans le présent manuel, y compris celles indiquées dans la section relative à l'utilisation incorrecte et interdite.

Les mesures de sécurité suivantes sont recommandées :

- ✓ Faire attention aux étiquettes de sécurité relatives au risque électrique.
- ✓ Ne pas effectuer d'opérations d'entretien si l'on n'est pas une personne autorisée possédant les exigences et les qualifications requises par les dispositions législatives en vigueur.
- ✓ Contrôler périodiquement le circuit de protection équipotentielle, en vérifiant qu'il n'y ait pas de discontinuité et en resserrant les vis de jonction des raccordements.
- ✓ Respecter toujours les instructions et les prescriptions de ce manuel.

5. INSTALLATION DU CHARGEUR DE BATTERIE

5.1 CONTRÔLES À LA RÉCEPTION



REMARQUE

Il incombe à l'acheteur et/ou à l'utilisateur/employeur de vérifier le produit à la réception et de s'assurer que la fourniture corresponde aux spécifications de la commande.

Les informations et les pictogrammes nécessaires à l'expédition sont imprimés sur l'emballage du produit.

À la réception du produit, l'intégrité de l'emballage et du contenu doit être vérifiée pour s'assurer qu'aucun dommage n'est survenu pendant l'expédition.

Vérifier également que toutes les pièces en option commandées et tous les composants fournis en standard soient contenus dans l'emballage.

Vérifier soigneusement que le contenu correspond exactement aux documents d'expédition.

Si l'on constate des dommages dus au transport, afin de ne pas annuler la garantie contractuelle, nous vous recommandons de suspendre immédiatement l'installation/l'utilisation du produit et d'envoyer une réclamation écrite, documentée par des photographies des parties endommagées, à CAMPAGNOLA S.r.l. au plus tard dans les huit jours suivant la date de livraison du produit.

Contenu de l'emballage :

- Chargeur de batterie Koala
- Câble d'alimentation
- Guide rapide
- Déclaration de conformité CE



En cas de non-respect, informer immédiatement CAMPAGNOLA S.r.l.

Lors de l'élimination de l'emballage, l'utilisateur doit se conformer aux réglementations en vigueur dans son Pays. L'élimination de l'emballage relève de la responsabilité de l'utilisateur/du Client.



ATTENTION

Les emballages (en bois, carton et plastique) doivent être remis à des consortiums d'élimination et de recyclage.

5.2 INSTALLATION ET MONTAGE

Le produit, afin d'être protégé et de ne pas être endommagé pendant le transport, est généralement expédié dans un emballage approprié (boîte en carton, valise, etc.).

L'emballage pèse 5 kg, il peut donc être facilement déplacé sans outils.



ATTENTION

Les opérations de manutention des charges doivent être effectuées conformément aux réglementations en matière de sécurité sur les lieux de travail. Conserver l'emballage pour le stockage du produit pour de moyennes ou longues périodes ou pour le remettre après l'utilisation ou pour l'envoyer emballé à un centre d'assistance pour toute réparation.

Positionner/Monter le chargeur de batterie de manière à ce que les conditions suivantes soient remplies :

Utiliser un système de fixation approprié en fonction des conditions d'utilisation.

5.2.1 POSITIONNEMENT DU CHARGEUR DE BATTERIE SUR UNE TABLE/UN PLAN

Dans ce cas, le chargeur doit être placé sur une table et/ou sur un plan de manière stable en orientant le câble à l'arrière afin de ne pas gêner les différentes activités.

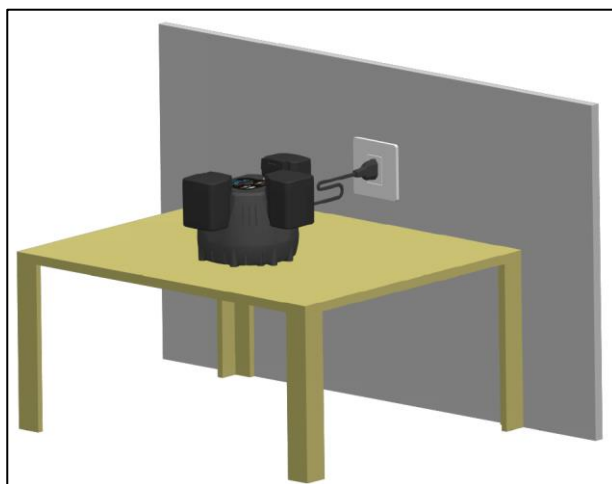

5.2.2 MONTAGE DU CHARGEUR DE BATTERIE SUR UN MUR

Ce chargeur de batterie peut être fixé au mur à l'aide de deux vis (2) d'un diamètre maximal de 4,8 mm et en utilisant les fentes (1) prévues à cet effet.

Le chargeur doit être fixé entre 1,2 et 1,8 m au-dessus du sol.

Percer deux trous à une distance de 8,2 cm en veillant à ce qu'ils soient horizontalement nivelés.

Utiliser des chevilles M6 pour le montage mural.

Orienter le chargeur de manière à ce que le câble de connexion se trouve sur le côté droit, comme indiqué dans les figures suivantes.

Ouvrir les deux fentes (1) du chargeur à l'aide d'un tournevis.

Après avoir inséré les deux vis (2) dans le mur, rapprocher le produit, comme indiqué sur l'illustration. Veiller à ce que les têtes de vis s'insèrent dans la partie inférieure des fentes, puis abaisser le produit de manière à ce que les têtes de vis s'appuient sur la partie supérieure des fentes.

Si plusieurs chargeurs sont branchés, ils doivent être distants d'au moins 10 cm les uns des autres.

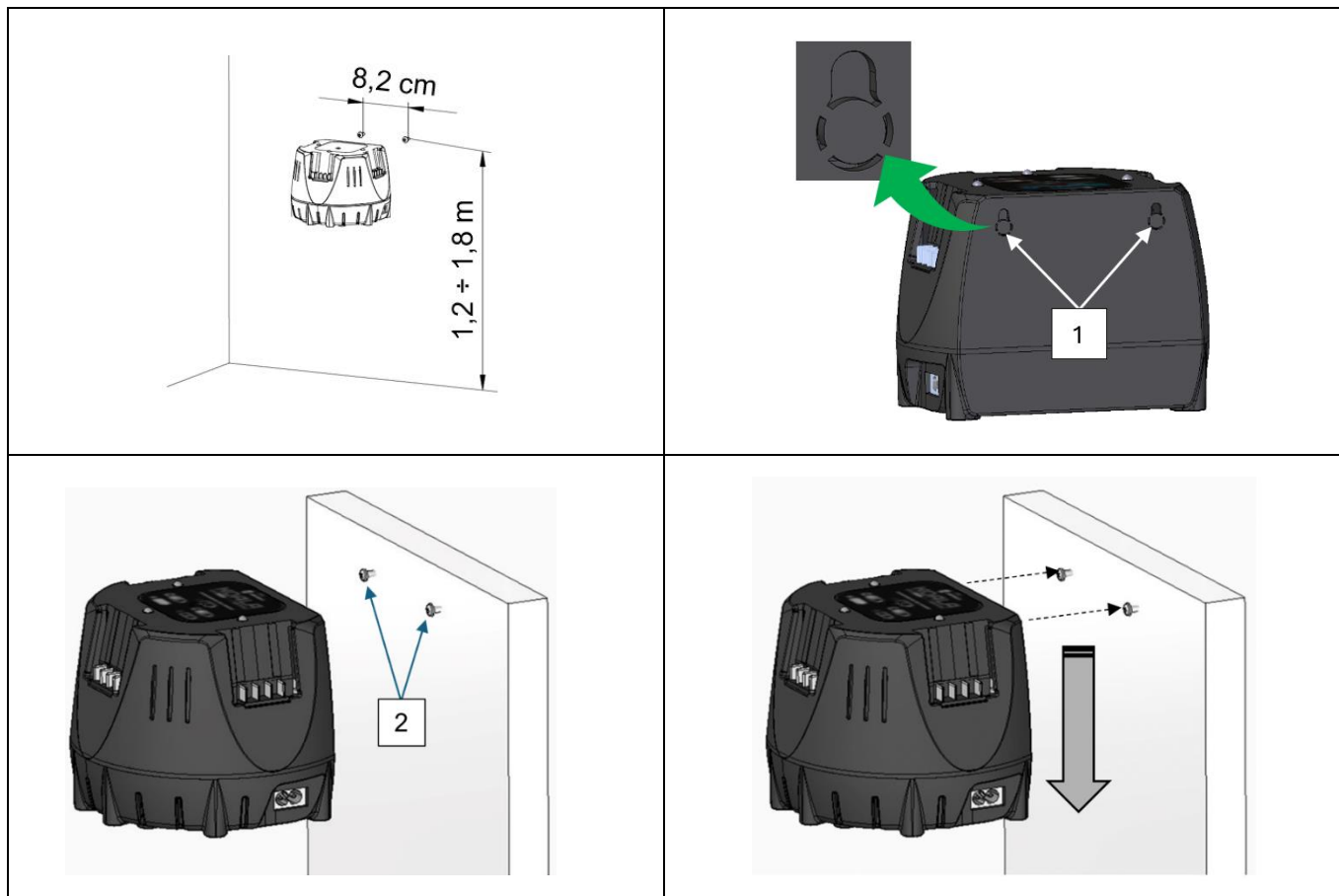

REMARQUE : Les vis et les chevilles ne sont pas fournies avec le produit.

5.3 STOCKAGE

Le produit emballé peut normalement être stocké dans un environnement fermé tant que la température n'est pas inférieure à 0 °C ou supérieure à +50 °C (32-122 °F) et que l'humidité relative ne dépasse pas 80 % (sans condensation).

Aucun autre colis ne doit être placé sur l'emballage.

Une attention particulière doit être portée aux matériaux fragiles.

Respecter les indications de position figurant sur les emballages.

Des précautions particulières doivent être prises lors du chargement, du déchargement et du transport, afin d'éviter tout choc et tout dommage.

S'assurer que les emballages n'aient pas été endommagés au cours de ces opérations.

Aucun emballage endommagé ne sera réparé par le client.



ATTENTION

Il convient de rappeler que certains effets résultant de l'exposition d'un produit aux conditions environnementales sont la conséquence directe de son exposition successive à deux ou plusieurs facteurs ou paramètres, dont certains sont particulièrement critiques :

- **Le choc thermique**, qui peut résulter de l'exposition du produit à des températures élevées immédiatement après une exposition à des températures basses ou vice versa, ou de l'exposition du produit à l'eau (pluie, jets d'eau, neige, immersion, etc. : toutes conditions interdites) immédiatement après une exposition à des températures élevées ;
- **La formation de glace**, qui peut résulter de l'exposition du produit à des températures inférieures au point de congélation immédiatement avant ou après une exposition à l'humidité, à la pluie ou à l'eau due à des causes autres que la pluie.

Après avoir stocké le produit dans les limites des conditions susmentionnées, il est prescrit de le maintenir hors service pendant environ 12 heures dans les conditions d'utilisation afin de rétablir les conditions thermiques ambiantes correctes autorisées de manière à éviter que la partie électrique/électronique ne soit endommagée par des chocs thermiques, la formation de glace ou l'humidité, etc., qui peuvent détériorer ou endommager ces circuits.



REMARQUE : toute condition autre que celles mentionnées ci-dessus peut être indiquée dans la documentation spécifique au composant et dans la documentation qui l'accompagne. Dans ce cas, les instructions de la documentation spécifique doivent être suivies.

5.4 VÉRIFIER AVANT L'UTILISATION

Avant d'utiliser le produit en marche, vérifier l'intégrité de toutes ses pièces, y compris la batterie

Avant utilisation (voir par. 6), s'assurer, en plus de l'adéquation de la batterie au produit spécifique acheté, que la batterie soit complètement insérée, afin d'éviter les chutes et/ou les dommages aux biens ou aux personnes.

S'assurer de la valeur de la tension du réseau ;

Le chargeur doit être placé de manière à ce que la prise de courant soit accessible ;

La tension indiquée sur la plaque de l'appareil doit correspondre à la tension du réseau ;

Le câble de raccordement et la fiche doivent être en parfait état.

5.5 MISE HORS SERVICE, ÉLIMINATION



ATTENTION

Pour les périodes courtes et longues pendant lesquelles le produit n'est pas utilisé, vérifier d'avoir toujours enlevé les batteries et mettre ensuite le produit dans l'emballage en prenant soin de les stocker dans un endroit couvert et sec, à l'abri des intempéries, afin de préserver leur intégrité.

Le paragraphe suivant contient quelques conseils et indications pour la mise hors service, le démantèlement et l'enlèvement du produit à la fin de sa vie.

Les étapes suivantes, ainsi que les instructions figurant dans les manuels des composants utilisés, doivent être prises en compte lors de la mise hors service.

Les matériaux qui composent le produit sont essentiellement :

- Acier ferritique peint, plastifié ou galvanisé ;
- Matière plastique en polyéthylène ;
- Câbles électriques et gaines associées ;
- Dispositifs électroniques de contrôle et de mise en œuvre ;



REMARQUE

L'élimination doit être effectuée conformément à la législation du pays dans lequel le produit est utilisé. L'utilisateur a l'obligation de se conformer à la réglementation en vigueur dans son Pays.

5.6 INDICATIONS POUR LES DÉCHETS SPÉCIAUX

Les déchets spéciaux sont des matériaux provenant de la démolition ou de l'élimination d'équipements détériorés, endommagés, hors d'usage ou obsolètes.

Les producteurs de déchets sont tenus de pourvoir à l'élimination des déchets spéciaux, même toxiques et nocifs, directement ou par le biais d'entreprises ou d'organismes autorisés ou en les remettant aux sujets qui gèrent le service public et avec lesquels une convention spécifique a été stipulée.

Chaque pays/commune sont tenus de fournir à la région toutes les informations disponibles sur l'élimination des déchets sur son territoire.

INFORMATIONS IMPORTANTES POUR L'UTILISATEUR EN VERTU DE LA DIRECTIVE « DEEE » 2012/19/EU (ABROGEANT LA DIRECTIVE 2002/96/CE ET LA DIRECTIVE 2003/108/CE) RELATIVE AUX DÉCHETS D'ÉQUIPEMENTS ÉLECTRIQUES ET ÉLECTRONIQUES.

Conformément à la Directive « DEEE » 2012/19/UE, si le composant/l'équipement acheté est marqué du symbole de la poubelle sur roues barrée d'une croix, cela signifie que le produit, à la fin de sa vie utile, doit être collecté séparément des autres déchets.

La collecte séparée de cet équipement/ce composant en fin de vie est organisée et gérée par le fabricant. L'utilisateur qui voudra se débarrasser de cet équipement devra donc contacter le fabricant et suivre le système que ce dernier a adopté afin de permettre la collecte séparée de l'équipement à la fin de sa vie utile.

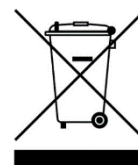

Le tri sélectif approprié visant à destiner l'équipement hors d'usage au recyclage, au traitement et à l'élimination dans le respect de l'environnement contribue à éviter les effets nocifs pour l'environnement et la santé et facilite le réemploi et/ou le recyclage des matériaux dont il est composé.



ATTENTION

L'élimination abusive du produit de la part du détenteur comporte l'application des sanctions administratives prévues par les réglementations en vigueur.



ATTENTION

Si le symbole de la poubelle barrée ne se trouve pas sur l'équipement, cela signifie que l'élimination du produit n'est pas à la charge du producteur. Dans ce cas, ce sont les normes en vigueur sur l'élimination des déchets qui valent toujours.

5.6.1 ÉLIMINATION DU CHARGEUR DE BATTERIE

Des informations sur l'élimination sont disponibles sur le site de la société Campagnola ou auprès des revendeurs Campagnola.

Éliminer le chargeur de batterie, les accessoires et l'emballage dans le respect de l'environnement.

6. UTILISATION ET FONCTIONNEMENT

L'objectif de ce chapitre est de guider l'opérateur dans l'utilisation du produit.

6.1 INFORMATIONS GÉNÉRALES

Le dispositif est en mesure de charger jusqu'à trois batteries du type « Extra Performances » en séquence. Le processus de charge commence avec la batterie insérée en premier et se déroule en séquence. Si l'une des batteries ne peut être chargée, elle est ignorée et le processus se poursuit avec la batterie suivante.

Le temps de charge dépend de diverses conditions, par exemple de la température de la batterie ou de la température ambiante. Le temps de charge réel peut différer du temps de charge indiqué.

Si la fiche est insérée dans une prise et que la batterie est utilisée dans la station de charge, la charge s'effectue automatiquement. Lorsque la batterie est complètement chargée, le chargeur de batterie s'éteint automatiquement.

Pendant le processus de charge, la batterie et le chargeur de batterie chauffent.

6.2 UTILISATION ET CYCLE DE CHARGE

Le chargeur de batterie n'a pas d'interrupteur, mais il s'allume dès que la fiche d'alimentation est insérée.

Lors de la connexion du câble à la ligne, les LED effectuent après quelques secondes une séquence de contrôle dans le sens antihoraire, du rouge au vert, puis s'éteignent.

Lorsque la batterie est insérée dans l'un des emplacements, la batterie (14 ou 21 volts) est reconnue et la phase de charge commence avec la LED verte en état de dissipation.

Si d'autres batteries sont insérées dans les autres emplacements, les LED restent éteintes jusqu'à ce que la première batterie soit complètement chargée.



Lorsque la charge est terminée, la LED vert s'allume en continu et le chargeur passe à la batterie suivante dans le sens horaire.

La séquence est répétée de cette manière pour le troisième emplacement.

Lorsque les batteries sont toutes chargées (si aucune n'a été retirée au préalable), les trois LED sont vertes.

Si, après avoir chargé la première batterie et lorsque le chargeur est en train de charger la deuxième ou la troisième batterie insérée, la batterie chargée est remplacée par une batterie à charger, la séquence se poursuit toujours dans le sens horaire.

Ne pas retirer les batteries pendant le cycle de charge et jusqu'à ce que la charge soit terminée.

6.3 SIGNIFICATION DE LA COULEUR DES LED

Les LED passent au **rouge** si la batterie introduite est sous-déchargée, la LED passe alors **au rouge** pour indiquer la phase de récupération de la batterie.

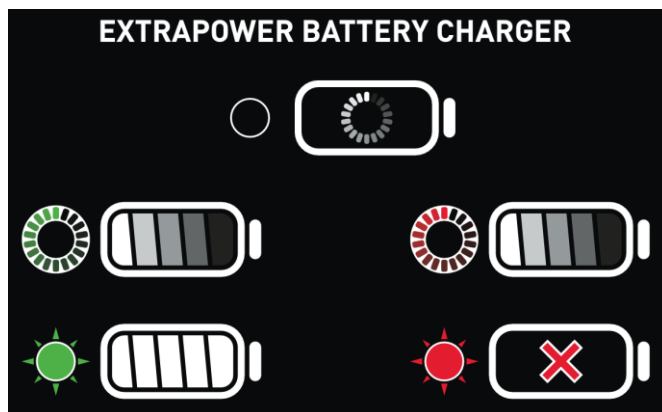

Si c'est le cas, la LED passe au **vert pulsé**, ce qui signifie que le cycle de charge est en cours, tandis que si la LED devient **vert fixe**, cela signifie que le cycle de charge est terminé

Si, en revanche, la batterie n'est pas récupérable, la LED devient **rouge fixe**, ce qui signifie que la batterie n'est pas récupérable et qu'elle doit être remplacée.

Les batteries sont maintenues dans les fentes par gravité, il n'y a pas de blocages mécaniques et elles doivent être entièrement insérées par l'utilisateur.

Le chargeur, s'il est laissé sous tension et avec les batteries insérées toutes les 24 heures, vérifiera à nouveau l'état de charge et rétablira le niveau optimal si nécessaire.

N.B. Afin de garantir un cycle de vie correct des batteries, il est recommandé de les recharger avant de les stocker si elles ne sont pas utilisées pendant plus de 6 mois. Ne pas effectuer le remisage des batteries déchargées si elles n'ont pas été utilisées pendant des mois ; le non-respect de cette consigne peut entraîner une dépoliarisation de l'anode, avec pour conséquence l'impossibilité de les recharger.



ATTENTION

Si une odeur anormale ou de la fumée est détectée dans le chargeur pendant la charge, arrêter immédiatement la charge en débranchant l'alimentation électrique et s'éloigner du chargeur jusqu'à ce que le chargeur et/ou les batteries aient refroidi. Afin d'éviter les blessures corporelles et les dégâts matériels.

6.4 MODE D'EMPLOI

Pour résumer ce qui a été dit ci-dessus, il faut procéder :
Insérer la fiche d'alimentation dans la prise de courant.

DÉMARRAGE (automatique au raccordement du réseau):

il y aura une séquence de démarrage, les trois LED s'allumeront en VERT dans l'ordre, puis elles feront deux clignotements et s'éteindront.



Si aucune batterie n'est insérée, la fonction « STANDBY » démarre automatiquement. Toutes les LED restent éteintes en attendant qu'un ou plusieurs emplacements soient sollicités par l'insertion de la batterie à recharger.

CHARGE (LED verte)

- 1) Lorsque le paquet batterie est inséré dans l'un des emplacements, celui-ci est identifié comme étant l'emplacement 1 et la phase de chargement commence : LED de couleur VERTE bouton avec dissipation.



- 2) Lorsque la charge est atteinte, la LED : passe d'un bouton à une couleur verte fixe.



Si un deuxième paquet batterie est présent dans les autres emplacements, la phase de chargement de cet emplacement commence, voir point 1.

- 3) S'il y a un paquet batterie supplémentaire sur ce créneau, le point 2 sera mis en œuvre.

Remarque : Si les paquets batteries sont laissés dans les emplacements à la fin de la charge, une charge dite de « rafraîchissement » est activée après 24 heures. Cette phase sera séquentielle, sur toutes les batteries des emplacements.

ALARME (LED de couleur rouge)

- 4) Tentative de régénération du paquet détectée en DÉCHARGE PROFONDE : LED de l'emplacement relatif en rouge pulsé avec dissipation.



- 5) Si elle est récupérable, la phase de charge est activée : LED de couleur VERTE bouton avec dissipation. Jusqu'à charge complète (point 2)



- 6) Si la batterie n'est pas récupérable ENDOMMAGÉE : la LED de l'emplacement correspondant est rouge fixe.



En cas de panne de courant alors que les batteries sont dans les emplacements, le cycle de charge redémarre toujours à partir de l'emplacement que le chargeur identifie alors comme numéro un, en procédant en séquence sur les autres batteries présentes, comme décrit.

6.5 DÉPLACEMENT/MANUTENTION DU CHARGEUR DE BATTERIE

Lors du déplacement ou de la manipulation du chargeur de batterie, le câble d'alimentation ne doit jamais être utilisé à cette fin afin d'éviter tout dommage.

Pour effectuer le déplacement/la maintenance, procéder comme suit :

- Débrancher la fiche de la prise.
- Extraire toutes les batteries.

Dans le cas d'un chargeur de batterie mural, le retirer en le soulevant légèrement jusqu'à ce qu'il atteigne la position basse des fentes, puis l'extraire de la tête de vis.

- Débrancher et enrouler le câble de raccordement.
- Le replacer dans l'emballage et procéder à la maintenance au nouvel endroit.

Dans le cas de plusieurs chargeurs de batterie, il est interdit de les empiler.

6.6 CONSERVATION DU CHARGEUR DE BATTERIE

Pour ranger le chargeur, procéder comme suit :

- Débrancher la fiche de la prise.
- Extraire la batterie
- Si le chargeur est chaud : le laisser refroidir.
- Dans le cas d'un chargeur de batterie mural, le retirer en le soulevant légèrement jusqu'à ce qu'il atteigne la position basse des fentes, puis l'extraire de la tête de vis.
- Débrancher et enrouler le câble de raccordement.
- Le remettre dans son emballage.

Les conditions suivantes doivent être remplies pour que le chargeur de batterie puisse être stocké :

- Conserver le chargeur de batterie hors de portée des enfants.
- Conserver le chargeur de batterie propre et sec.

- Conserver le chargeur de batterie dans un endroit/environnement fermé.
- Conserver le chargeur de batterie déconnecté de la batterie.
- Conserver le chargeur de batterie à une température comprise entre 0 °C et + 50 °C.

7. ENTRETIEN

Ce chapitre, destiné aux techniciens d'entretien et aux **CENTRES D'ASSISTANCE TECHNIQUE** de la société **CAMPAGNOLA S.r.l.** (ci-après dénommés C.A.T.), décrit les opérations d'entretien à effectuer sur le produit.

Les opérations d'entretien décrites ci-dessous servent à maintenir le produit efficace et en bon état, dans le but de prévenir les pannes ou les ruptures éventuelles.

Le terme entretien comprend les activités suivantes :

- **Entretien préventif**

L'ensemble des interventions effectuées à des intervalles prédéterminés ou selon des critères prescrits et visant à réduire la probabilité de panne ou de dégradation du fonctionnement d'un produit ; l'entretien préventif, pour ce produit, comprend uniquement les interventions d'inspection, de contrôle et de nettoyage.

- **Entretien spécialisé**

L'entretien spécialisé est défini comme l'ensemble des interventions effectuées à des intervalles prédéterminés ou à la suite de pannes et de ruptures, visant à rétablir le fonctionnement d'un produit. L'entretien spécialisé comprend la révision, la réparation, le rétablissement des conditions nominales de fonctionnement ou le remplacement d'un groupe en panne, défectueux ou usé et sont de la seule pertinence des C.A.T. du fabricant.



REMARQUE

Les opérations d'entretien spécialisé sont effectuées uniquement par les Centres d'Assistance Technique (C.A.T.) de la société CAMPAGNOLA S.r.l.

Il convient de rappeler que les interventions d'entretien correctement effectuées peuvent minimiser les temps d'arrêt suite à une panne.

Une réparation rapide permet d'éviter une détérioration plus importante.

Utiliser des pièces de rechange d'origine et effectuer soigneusement les opérations d'entretien spécifiées.

En cas de pannes ou de dysfonctionnements que l'on ne parvient pas à résoudre, contacter le fabricant CAMPAGNOLA S.r.l. qui interviendra avec son personnel spécialisé (voir chapitre 1 « INFORMATIONS GÉNÉRALES »).



REMARQUE

CAMPAGNOLA S.r.l. n'est pas responsable des pannes ou des dysfonctionnements survenus pendant la période de garantie du produit en cas de manque d'entretien, de remplacement de pièces non originales et d'utilisation du produit d'une manière différente de celle indiquée dans le présent manuel d'instructions.

7.1 ENTRETIEN ORDINAIRE

Pour inspecter et nettoyer le chargeur de batterie, procéder comme suit :

- Débrancher la fiche de la prise.
- Inspecter le produit pour s'assurer qu'il ne soit pas endommagé.
- Nettoyer le chargeur de batterie avec un chiffon légèrement humide.
- Nettoyer les ouvertures d'aération avec un pinceau.
- Retirer les corps étrangers du compartiment de la batterie et nettoyer le compartiment de la batterie avec un chiffon légèrement humide.
- Nettoyer les contacts électriques dans le compartiment de la batterie à l'aide d'un pinceau ou d'une brosse souple, en veillant à ne pas les endommager.

7.2 ENTRETIEN EXTRAORDINAIRE ET/OU RÉPARATION DU CHARGEUR DE BATTERIE

L'utilisateur ne peut pas entretenir ou réparer lui-même le chargeur de batterie.

Si le chargeur de batterie a besoin d'un entretien extraordinaire ou s'il est endommagé ou défectueux, contacter un revendeur Campagnola.

Si le câble de raccordement est défectueux ou endommagé : ne pas utiliser le chargeur de batterie et faire remplacer le câble par un revendeur Campagnola.

8. DESCRIPTION GÉNÉRALE DES PANNES ET SOLUTIONS

Le dépannage ne peut être effectué que par du personnel formé qui a compris les instructions de ce manuel.

Les situations susceptibles d'entraîner une panne sont normalement imputables à un manque ou à un mauvais entretien, à une panne d'un composant ou à une situation liée à la batterie.

ANOMALIE	État de la LED sur le chargeur de batterie	CAUSE	SOLUTION
Le chargeur de batterie n'effectue pas l'autotest.	Les LED n'effectuent pas la séquence d'allumage rapide vert-rouge.	La fiche d'alimentation n'est pas insérée.	S'assurer que le chargeur de batterie soit connecté à la prise d'alimentation.
		La fiche d'alimentation ne fournit pas de tension.	S'assurer que la fiche de connexion soit alimentée et qu'aucun dispositif de sectionnement n'ait été déclenché.
		Le raccordement électrique avec le chargeur de batterie a été brièvement interrompu.	Débrancher la fiche de la prise. Attendre 1 minute. Insérer la fiche dans la prise.
La batterie ne se charge pas.	La LED du compartiment batterie spécifique s'allume en rouge fixe.	La batterie est trop chaude ou trop froide ou est endommagée.	Batterie endommagée. NE PAS UTILISER LA BATTERIE , contacter l'assistance autorisée.
	La LED du compartiment batterie spécifique clignote en rouge fixe.	Le chargeur de batterie vérifie l'état de la batterie.	Attendre si la LED passe au vert, la récupération est réussie
			Si la LED devient rouge fixe, nettoyer les contacts de la batterie, réinsérer la batterie non récupérable si elle est toujours rouge fixe. NE PAS UTILISER LA BATTERIE , contacter l'assistance autorisée.
La LED du compartiment batterie ne s'allume pas et/ou ne clignote pas en rouge ou en vert lorsqu'une batterie est insérée.	Panne dans le chargeur de batterie.	NE PAS UTILISER LA BATTERIE , contacter l'assistance autorisée.	

Bedienungs- und Wartungshandbuch

MOD. KOALA



Batterieladegerät

Deutsch

ÜBERSETZUNG DER ITALIENISCHEN ORIGINALANLEITUNG

**Das vorliegende Handbuch muss vor dem ersten Gebrauch sorgfältig
gelesen werden**



Alle Rechte in allen Ländern vorbehalten

Alle Anfragen nach weiteren Exemplaren dieses Produkts, nach Informationen oder Serviceeinsätzen beim Kunden oder nach Klärung technischer Aspekte dieses Dokuments sind an den Vertrieb oder Händler vor Ort oder an das Technische Servicezentrum zu richten:

CAMPAGNOLA s.r.l.
Hauptsitz und Werk
40069 ZOLA PREDOSA (BO) Italien
Via Lazio, 21, 23, 23/A, 23/B und 25 Tel. +39 051 753500
Fax +39 051 752551
www.campagnola.it star@campagnola.it

Der Hersteller bewahrt ein Exemplar dieses Handbuchs für einen Zeitraum von zehn (10) Jahren ab dem Datum der Herstellung auf.

Die Ausarbeitung der Texte und Bilder wurde mit äußerster Sorgfalt geprüft. Ungeachtet dessen behält sich CAMPAGNOLA S.r.l. das Recht vor, die hierin enthaltenen Informationen zu ändern und/oder zu aktualisieren, um typografische Fehler und/oder Ungenauigkeiten zu korrigieren, ohne vorherige Ankündigung oder irgendeine Verpflichtung seinerseits.

Die dieser Publikation beigefügten Beschreibungen und Abbildungen sind nicht verbindlich; CAMPAGNOLA S.r.l. behält sich daher das Recht vor, jederzeit und ohne Verpflichtung zur Aktualisierung dieser Publikation Änderungen an Organen, Details oder der Lieferung von Zubehör vorzunehmen, die sie zur Verbesserung der Funktionsweise des Produkts oder aus anderen Gründen, die nicht Aspekte der Produktsicherheit betreffen, für angebracht hält.

Es liegt auch in der Verantwortung des Anwenders sicherzustellen, dass im Falle von Änderungen dieses Dokuments durch den Hersteller nur aktualisierte Versionen des Handbuchs am Einsatzort vorhanden sind.

Der Inhalt dieses Handbuchs ist rein technischer Natur und ist Eigentum der Firma CAMPAGNOLA S.r.l.

Kein Teil dieses Handbuchs darf ohne vorherige schriftliche Genehmigung von CAMPAGNOLA S.r.l. in eine andere Sprache übersetzt und/oder angepasst und/oder in einer anderen Form und/oder mit mechanischen oder elektronischen Mitteln, durch Fotokopieren, Aufzeichnen oder auf andere Weise reproduziert werden.

Die Eigentümergesellschaft schützt ihre Rechte im vollen Umfang des Gesetzes.

Die Dokumentation wurde in Übereinstimmung mit Punkt 1.7.4 der Richtlinie 2006/42/EG erstellt

Sehr geehrte Kundin, sehr geehrter Kunde,

CAMPAGNOLA S.r.l. Wir danken Ihnen für den Kauf eines Produkts aus unserem Sortiment und bitten Sie, dieses Handbuch zu lesen und zu beachten.

Die Fähigkeit, den Marktanforderungen mit gleichzeitig spezifischen und dynamischen Antworten entgegenzukommen, sowie die Gewährleistung einer umfassenden Fachkenntnis haben aus der Herstellerfirma den weltweiten Führer für Entwurf, Erzeugung und Realisierung von pneumatischen Geräten für Baumschnitt, Oliven- und Kaffee-Ernte gemacht.

Durch ein effizientes Vertriebs- und Kundendienstnetz, das hochqualifiziertes Personal beschäftigt, bietet CAMPAGNOLA S.r.l. eine breitgefächerte Produktpalette an:

- Pneumatische oder elektromechanische (batteriebetriebene) Scheren und Kettensägen zur Baumpflege, auch mit Teleskopstange;
- pneumatische, motorisierte und elektromechanische (batteriebetriebene) Erntemaschinen für die Ernte von Oliven und verschiedenen Obstsorten;
- Kompressoren für den Dreipunktanbau am Traktor und Motorkompressoren;
- elektromechanische Bündelmaschine.

Die Gründe, sich für uns zu entscheiden, können wie folgt zusammengefasst werden:

- > Praktische Handhabung der Produkte;
- > Vielseitige Einsatzmöglichkeiten;
- > Höchste Qualität der verwendeten Materialien;
- > Zuverlässigkeit;
- > Konstruktionstechnik.

Die Konsultation dieses Handbuchs wird durch den allgemeinen Index auf der ersten Seite erleichtert, der das Auffinden des gewünschten Themas erleichtert.

Die mit dem Produkt gelieferte Dokumentation besteht aus diesem Handbuch und den im Kapitel Anhänge aufgeführten Unterlagen, die integraler Bestandteil dieses Handbuchs sind.

Sie finden darin alle notwendigen Informationen für die richtige Verwendung des erworbenen Produkts sowie für die Installation, Inbetriebnahme, Wartung und Stilllegung.

Der Benutzer ist verpflichtet, dieses Handbuch vollständig zu lesen und zu verstehen sowie die Warnhinweise und Vorschriften in den mitgelieferten Unterlagen sorgfältig zu beachten.

Wir laden Sie ein, sich direkt an CAMPAGNOLA S.r.l. oder an Ihren Händler zu wenden, wenn Sie Ersatzteile benötigen, Ratschläge für die Auswahl von Sonderausstattungen oder einfach nur Hinweise zum gekauften Produkt.

Das Originalhandbuch war in italienischer Sprache verfasst.

Der Hersteller ist für die in den Originalanleitungen enthaltenen Informationen verantwortlich; Übersetzungen in verschiedene Sprachen können nicht vollständig überprüft werden. Wird also eine Unstimmigkeit festgestellt, muss der Text in der Originalsprache befolgt oder unsere Abteilung für technische Dokumentation kontaktiert werden.

DEUTSCH	90
1. ALLGEMEINE HINWEISE	93
1.1 VERWENDETE SYMBOLE	94
1.2 EINLEITUNG	95
1.3 GLOSSAR UND VERWENDETE TERMINOLOGIE.....	95
1.4 SICHERHEITSRELEVANTE VORSCHRIFTEN UND NORMEN	95
1.5 BESCHREIBUNG VON GEFAHREN-, VERBOTS- UND GEBOTSZEICHEN	96
1.6 VERBOT VON ÄNDERUNGEN	98
1.7 GARANTIE	98
2. VERWENDUNGSZWECK UND TECHNISCHE SPEZIFIKATIONEN	98
2.1 BESTIMMUNGSGEMÄSSE VERWENDUNG.....	98
2.2 NICHT ERLAUBTE VERWENDUNG	99
2.3 TECHNISCHE DATEN.....	101
3. BESCHREIBUNG DES PRODUKTS	102
3.1 ALLGEMEINE BESCHREIBUNG.....	102
3.2 BENUTZUNG UND PFLEGE DES LADEGERÄTES	102
3.3 VERWENDUNG UND PFLEGE VON WIEDERAUFLADBAREN BATTERIEN	103
4. SICHERHEIT	105
4.1 ALLGEMEINE INFORMATIONEN	105
4.1.1 ALLGEMEINE INFORMATIONEN FÜR ARBEITNEHMER	105
4.2 ANGEWANDTE RICHTLINIEN UND TECHNISCHE BEZUGSNORMEN	105
4.2.1 BESCHREIBUNG DER KENNZEICHNUNG	105
4.2.2 KONFORMITÄTSERKLÄRUNG	106
4.3 EINSATZEINSCHRÄNKUNGEN	107
4.3.1 ELEKTROMAGNETISCHE EMISSIONEN.....	107
4.4 RESTRISIKEN	107
4.4.1 BRANDGEFAHR.....	108
4.4.2 STROMSCHLAG.....	108
4.4.3 EXPLOSIVE ATMOSPHERE:	108
4.4.4 RISIKEN AUFGRUND VON ELEKTRIZITÄT	108
5. INSTALLATION DES LADEGERÄTS	109
5.1 KONTROLLEN BEI EMPFANG.....	109
5.2 INSTALLATION UND MONTAGE.....	109
5.2.1 AUFSTELLEN DES LADEGERÄTS AUF EINEM TISCH/EINER FLÄCHE	109
5.2.2 MONTAGE DES LADEGERÄTS AN EINER WAND	110
5.3 LAGERUNG.....	111
5.4 ÜBERPRÜFUNG VOR GEBRAUCH.....	111
5.5 STILLLEGUNG, ENTSORGUNG	111
5.6 INDIKATIONEN FÜR SONDERMÜLL.....	112
5.6.1 ENTSORGUNG DES LADEGERÄTES	113
6. VERWENDUNG UND BETRIEB	113
6.1 ALLGEMEINE INFORMATIONEN	113
6.2 NUTZUNG UND LADEZYKLUS.....	113
6.3 BEDEUTUNG DER FARBE DER LEDS	114
6.4 GEBRAUCHSANWEISUNG	114
6.5 BEWEGEN/VERSCHIEBEN DES LADEGERÄTS	115
6.6 AUFBEWAHRUNG DES LADEGERÄTES	115
7. WARTUNG	116
7.1 ORDENTLICHE WARTUNG.....	116
7.2 AUSSERORDENTLICHE WARTUNG UND/ODER REPARATUR DES LADEGERÄTS	117
8. ALLGEMEINE BESCHREIBUNG VON STÖRUNGEN UND ABHILFEMASSNAHMEN	117

1. ALLGEMEINE HINWEISE

Das Handbuch ist ebenso wie die Konformitätserklärung fester Bestandteil des Produkts und muss es immer begleiten, wenn es bewegt oder weiterverkauft wird. Es liegt in der Verantwortung des Anwenders, diese Dokumentation während der gesamten Lebensdauer des Produkts als Referenz aufzubewahren.

Dieses Dokument wird in elektronischer Form geliefert und kann von der Website des Unternehmens www.campagnola.it heruntergeladen werden oder durch Scannen des QR-Codes auf der Kurzanleitung in der Produktverpackung.

Das Handbuch spiegelt den Stand der Technik zum Zeitpunkt der Auslieferung wider. Die schreibende Firma behält sich das Recht vor, Änderungen an ihren Produkten vorzunehmen, die sie für sinnvoll hält, ohne dass Handbücher und Produkte aus früheren Produktionschargen aktualisiert werden müssen, sofern dies die Produktsicherheit nicht beeinträchtigt.

Diese Anleitung zum KOALA-Ladegerät enthält spezielle Informationen, die für den sicheren und umweltfreundlichen Gebrauch des Produkts sowie für seine Wartung und Entsorgung notwendig sind.

Es ist die Pflicht des Käufers, dieses Handbuch sorgfältig zu lesen und vollständig zu verstehen, bevor er das KOALA-Ladegerät benutzt und/oder es wartet.

Bitte lesen, verstehen und bewahren Sie neben dieser Bedienungsanleitung auch die Sicherheitshinweise für Batterien / bzw. Produkte mit Batterien auf.

Der Hersteller lehnt jede Haftung für Produktionsfehler und für durch das Produkt verursachte Sach-, Personen- und Tierschäden in den folgenden Fällen ab:

- Unsachgemäße Verwendung des Produkts oder mit anderen Funktionen als denen, für die es gebaut wurde.
- Defekte in der Stromversorgung.
- Nichteinhaltung der Spezifikationen für die Stromversorgung in diesem Handbuch.
- Verwendung unter anderen als den im Sicherheitskapitel aufgeführten Umgebungsbedingungen.
- Unsachgemäße Installation und/oder Positionierung am vorgesehenen Standort oder in der vorgesehenen Umgebung.
- Verwendung von Batterien, die nicht speziell für dieses Produkt entwickelt wurden.
- Unzureichende oder mangelhafte planmäßige Wartung.
- Änderungen oder Eingriffe jeglicher Art, die durch den Nutzer und/oder Dritte vorgenommen werden.
- Verwendung in anderen Umgebungen als denen, für die das Produkt bestimmt ist.
- Verwendung von nicht-originalen oder nicht-modellspezifischen Ersatzteilen.
- Verwendung durch ungeeignetes, unbefugtes, nicht geschultes Personal.
- Benutzung durch Personal, das unter dem Einfluss von Alkohol, Medikamenten oder Drogen steht.
- Verwendung durch Personen unter 16 Jahren.
- Verwendung durch beaufsichtigtes Personal, das nicht ausreichend geschult und informiert wurde, wie in Leg. 81/2008 (Richtlinie 89/391/EG über die Sicherheit am Arbeitsplatz oder Richtlinie 2009/104/EG).
- Verwendung nicht in Übereinstimmung mit den Produktsicherheitsgesetzen und/oder den Sicherheitsvorschriften der geltenden europäischen und/oder nationalen Gesetzgebung.
- Verwendung des Geräts nicht in Übereinstimmung mit dieser Anleitung.
- Vollständige oder teilweise Nichteinhaltung dieser Anweisungen und der darin enthaltenen Bedingungen.
- Außergewöhnliche Ereignisse.

Das Personal des Anwenders/Arbeitgebers ist für die Anwendung der Sicherheitsanforderungen in diesem Handbuch verantwortlich und muss sicherstellen, dass das für die Montage, den Betrieb und die Wartung autorisierte Personal mit den vorgesehenen Tätigkeiten Folgendes aufweist:

- es ist qualifiziert, die geforderte Tätigkeit auszuführen;
- es ist in der Verwendung des Produkts und in der Durchführung von Wartungstätigkeiten für dieses geschult und eingewiesen.
- es kennt die in diesem Dokument enthaltenen Anforderungen und hält diese gewissenhaft ein;
- es kennt die für das erworbene Produkt geltenden allgemeinen und spezifischen Sicherheitsvorschriften und wendet sie an.

Benutzer, die keine Anweisungen erhalten haben, können die Risiken des Ladegeräts möglicherweise nicht erkennen oder richtig einschätzen. In diesem Fall besteht für den Benutzer oder andere Personen die Gefahr schwerer Verletzungen oder des Todes.

Der Benutzer muss über geeignete physische, sensorische und intellektuelle Fähigkeiten verfügen, um das Ladegerät ordnungsgemäß benutzen zu können. Wenn der Benutzer über eingeschränkte körperliche, sensorische oder geistige Fähigkeiten verfügt, darf er es nur unter der Aufsicht oder Anleitung einer verantwortlichen Person benutzen.

Es ist zwingend erforderlich, dass alle Mitarbeiter des Käufers, des Benutzers und/oder des Arbeitgebers und insbesondere das technische Wartungspersonal dieses Handbuch gelesen und verstanden haben.



ACHTUNG

Bitte beachten Sie, dass sich die von CAMPAGNOLA S.r.l. zur Verfügung gestellte Dokumentation nur auf das gelieferte Produkt bezieht.

Die Nichtbeachtung der Sicherheitsvorschriften und der darin enthaltenen Anweisungen kann zu Sach- und Personenschäden sowie zu Schäden an den Bauteilen des Produkts und der Steuerung führen.

Der Benutzer kann sich jederzeit mit dem Hersteller in Verbindung setzen, um weitere Informationen über die hierin enthaltenen Informationen hinaus anzufordern und Verbesserungsvorschläge zu machen.

In diesem Dokument wird davon ausgegangen, dass die Arbeitsumgebung, in der das Produkt verwendet werden soll, den geltenden Arbeitsschutz- und Hygienevorschriften sowie den für die Art des erworbenen Produkts geltenden spezifischen Vorschriften entspricht.

Dieses Handbuch enthält das für die Verwendung des Produkts erforderliche Wissen und die Anweisungen, die erforderlich sind, um es langfristig effizient zu halten, und sollte daher stets griffbereit sein.

Das Handbuch ist ein integraler Bestandteil des Produkts, auf das es sich bezieht, und enthält die notwendigen Informationen für:

- Angemessenes Sicherheitsbewusstsein des Personals;
- Die Handhabung, Installation, Inbetriebnahme, Verwendung und Wartung des Produkts unter sicheren Bedingungen;
- Eingehende Kenntnis der Funktionsweise und der Grenzen des Systems;
- eine korrekte und sichere Durchführung der Wartungsarbeiten;
- Entsorgen Sie das Produkt sicher und in Übereinstimmung mit den geltenden Vorschriften, um die Gesundheit der Arbeiter und die Umwelt zu schützen.

Es liegt auch in der Verantwortung des Anwenders sicherzustellen, dass im Falle von Änderungen dieses Dokuments durch den Hersteller nur aktualisierte Versionen des Handbuchs am Einsatzort vorhanden sind.

1.1 VERWENDETE SYMBOLE

Im Handbuch wird eine Reihe von Symbolen verwendet, um die Aufmerksamkeit des Lesers zu schärfen und einige besonders wichtige Aspekte des Inhalts hervorzuheben.

In der folgenden Tabelle wird die Bedeutung der verschiedenen in diesem Handbuch verwendeten Symbole beschrieben.

SYMBOL	BEDEUTUNG	ANMERKUNGEN
 Gefahr	Gefahr	Weist auf eine Gefahr hin, die zu Unfällen, Behinderungen oder schweren Verletzungen, sogar mit Todesfolge, für das zuständige Personal führen kann. Es muss sich genau an die mit diesem Symbol gekennzeichneten Textblöcke gehalten werden.
 Achtung	Achtung	Ist eine Warnung mit Verletzungsgefahr oder mittlerer Verletzungsgefahr für das Personal des Benutzers oder möglicher Beschädigung des Produkts, der Ausrüstung oder anderer persönlicher Gegenstände des Käufers/Benutzers. Die mit diesem Symbol gekennzeichneten Textblöcke beachten.
 Wichtig Warnung	Wichtig Warnung	Zeigt eine Warnung oder einen Hinweis auf wichtige Funktionen oder nützliche Informationen an. Die mit diesem Symbol gekennzeichneten Textblöcke beachten.
 Anweisungen	Anweisungen	Zeigt an, dass das gesamte Personal (Benutzer, Wartungspersonal usw.) verpflichtet ist, das mit dem Produkt gelieferte Bedienungs- und Wartungshandbuch vollständig zu lesen und zu verstehen.

1.2 EINLEITUNG

Um eine maximale Betriebssicherheit zu gewährleisten, hat CAMPAGNOLA S.r.l. die Materialien und Komponenten für die Konstruktion des Batterieladegeräts sorgfältig ausgewählt und sie vor der Auslieferung regelmäßigen Tests unterzogen.

Die dauerhafte Leistungsfähigkeit des Geräts hängt von der ordnungsgemäßen Verwendung und der vorbeugenden Wartung gemäß den Anweisungen in dieser Dokumentation und den Begleitdokumenten ab.

Alle Konstruktionselemente, Verbindungs- und Steuerelemente wurden mit einem solchen Sicherheitsgrad konstruiert und hergestellt, dass sie anormalen oder darüber hinausgehenden Beanspruchungen standhalten.

Die Materialien sind von höchster Qualität, und ihre Einführung in das Unternehmen, ihre Lagerung und ihre Verwendung in der Werkstatt werden ständig überwacht, um sicherzustellen, dass keine Schäden, Verschlechterungen oder Funktionsstörungen vorliegen.

Trotz der konstruktiven Vorkehrungen ist es für den korrekten Gebrauch, die Sicherheit, die Haltbarkeit und die Zuverlässigkeit des Produkts von grundlegender Bedeutung, dass die Anweisungen des Herstellers genauestens befolgt werden und dass es in Übereinstimmung mit diesen Anweisungen und den geltenden gesetzlichen Bestimmungen verwendet wird.

Der Zweck dieses Handbuchs ist es, dem Personal, das für die Installation, den Gebrauch und die Wartung des von CAMPAGNOLA S.r.l. gelieferten Batterieladegeräts verantwortlich ist, technische Informationen zu geben.

1.3 GLOSSAR UND VERWENDETE TERMINOLOGIE

In Übereinstimmung mit den Anforderungen der Richtlinien und/oder technischen Normen werden die verwendeten Begriffe und Abkürzungen hier angegeben und erläutert.

In diesem Handbuch werden Fachbegriffe oder Begriffe mit unterschiedlicher Bedeutung verwendet.

GEFAHR: eine mögliche Quelle von Verletzungen oder Gesundheitsschäden;

GEFAHRENZONE: Jeder Bereich in und/oder in der Nähe des Produkts, in dem die Anwesenheit einer gefährdeten Person ein Risiko für die Gesundheit und Sicherheit dieser Person darstellt.

GEFÄHRDETE PERSON: Jede Person, die sich ganz oder teilweise in einem gefährlichen Bereich aufhält.

RISIKO: Kombination aus Wahrscheinlichkeit und Schwere einer Verletzung oder eines Gesundheitsschadens, die in einer Gefahrensituation auftreten.

TRENNENDE SCHUTZEINRICHTUNG: Produktelement, das speziell für den Schutz durch eine materielle Barriere verwendet wird;

SCHUTZVORRICHTUNG: Vorrichtung (außer einer Schutzeinrichtung), die allein oder in Kombination mit einer Schutzeinrichtung das Risiko reduziert.

VERWENDUNGSZWECK: Das Produkt ist entsprechend den Angaben in der Gebrauchsanweisung zu verwenden.

UNSACHGEMÄSSE VERWENDUNG: Verwendung des Produkts in einer Weise, die von den Angaben in der Gebrauchsanweisung abweicht, die sich aber aus leicht vorhersehbarem menschlichem Verhalten ergeben kann;

RESTRISIKO: Gefahr, die durch die Konstruktion nicht beseitigt oder verringert werden konnte und gegen die die Schutzmaßnahmen (teilweise oder vollständig) nicht wirksam sind.

In diesem Handbuch werden die Restrisiken und die Informationen, Anweisungen und Warnungen/Vorschriften für das Management von Restrisiken aufgeführt, die vom Käufer übernommen werden müssen.

In diesem Handbuch werden die Begriffe Produkt und/oder Ladegerät synonym verwendet.

1.4 SICHERHEITSRELEVANTE VORSCHRIFTEN UND NORMEN





Die in den verschiedenen Kapiteln des Handbuchs beschriebenen Vorschriften, Hinweise, Normen und zugehörigen Sicherheitshinweise sollen eine Reihe von Verhaltensweisen und Verpflichtungen festlegen, die bei der Durchführung der verschiedenen Tätigkeiten zu beachten sind, um die Sicherheit von Personal, Ausrüstung und Umwelt sowie die korrekte Installation, Verwendung und Wartung des Ladegeräts zu gewährleisten.

Diese Sicherheitsvorschriften richten sich an alle Personen, die befugt, unterwiesen und beauftragt sind, die verschiedenen Tätigkeiten und Arbeiten auszuführen, die den bestimmungsgemäßen Gebrauch des Batterieladegerätes ausmachen:

- Transport
- Installation
- Verwendung
- Wartung
- Reinigung
- Stilllegung und Demontage

1.5 BESCHREIBUNG VON GEFAHREN-, VERBOTS- UND GEBOTSZEICHEN







Nachstehend finden Sie eine Liste von Piktogrammen, die auf dem Produkt vorhanden sein können. Sicherheitszeichen erhalten je nach Farbe und geometrischer Form unterschiedliche Bedeutungen:





BEDEUTUNG	FORM	FARBE
Gefahr		Gelb
Verbot		Rot
Pflicht		Blau
Informationen		Blau

Die Nichtbeachtung der Sicherheitshinweise kann zu gefährlichen Situationen mit möglichen schädlichen Auswirkungen wie schweren oder tödlichen Verletzungen und/oder Schäden am Gerät führen.

Im Handbuch wird eine Reihe von Symbolen verwendet, um die Aufmerksamkeit des Lesers zu schärfen und einige besonders wichtige Aspekte des Inhalts hervorzuheben.







Die folgende Tabelle beschreibt die Bedeutung der verschiedenen verwendeten Symbole.







SYMBOL	BEDEUTUNG	ANMERKUNGEN
	Gefahr durch elektrische Spannung.	Weist auf eine Gefahr hin, die zu Verletzungen, auch mit Todesfolge, für das Personal des Käufers und/oder des Verantwortlichen/Benutzers führen kann. Gefahr von Stromschlag und/oder elektrischem Schlag.
	Gefährliche Temperatur	Weist auf eine Gefahr hin, bei der ein Verletzungsrisiko für das Personal des Käufers und/oder des Verantwortlichen/Benutzers besteht. Es ist zwingend erforderlich, die Abkühlung abzuwarten oder geeignete Kleidung wie Temperaturhandschuhe usw. zu tragen.
	Gefahr durch ätzende Stoffe	Weist auf eine Gefahr hin, die zu Verletzungen des Benutzers führen kann. Gefährliche Chemikalien Bitte beachten Sie die mit der Batterie gelieferte Anleitung.
	Explosionsgefahr	Weist auf eine Gefahr hin, die zu Verletzungen des Benutzers führen kann. Nicht in explosionsgefährdeter Umgebung arbeiten. Bitte beachten Sie die mit der Batterie gelieferte Anleitung.
	Gefahr durch entflammbare Stoffe oder Materialien	Weist auf eine Gefahr hin, die zu Verletzungen des Benutzers führen kann. Brandgefahr. Verwenden Sie kein brennbares oder entflammbares Material. Bitte beachten Sie die mit der Batterie gelieferte Anleitung.
	Verbot des Kurzschließens von Klemmen	Die Klemmen dürfen nicht kurzgeschlossen werden. Dies kann zu einer Beschädigung des Ladegeräts sowie zu möglichen Sach- und/oder Personenschäden und/oder der Batterie führen.

	Verbot der Annäherung	Weist darauf hin, dass es allen unbefugten Personen verboten ist, sich dem Bereich oder der Zone zu nähern, in der dieses Zeichen angebracht ist.
	Aussetzung an Sonnenlicht oder Temperaturen verboten	Zeigt an, dass es dem Käufer und/oder dem Personal des Käufers/Benutzers untersagt ist, das Produkt dem Sonnenlicht, anderen Wärmequellen oder Umgebungen mit hohen Temperaturen außerhalb der zulässigen Grenzen auszusetzen. Weist darauf hin, dass das Produkt nicht dem Sonnenlicht und/oder hohen Temperaturen ausgesetzt werden darf.
	Verbot der Aussetzung an Regen und Feuchtigkeit	Schützen Sie das Produkt stets vor Regen und Feuchtigkeit und verwenden Sie es nur innerhalb der vorgeschriebenen und zulässigen Umgebungsgrenzen. Es ist verboten, das Produkt bei ungünstigen Wetterbedingungen wie Regen, Blitzschlag, Hagel, Schnee usw. zu verwenden.
	Es ist verboten, offene Flammen zu verwenden	Kennzeichnet ein Verbot der Verwendung von offenen Flammen und/oder Wärmequellen in der Nähe des Produkts durch das Personal des Käufers und/oder des Verantwortlichen/Benutzers. Das Produkt und/oder die Batterie vor Hitze und Flammen schützen. Die Batterie nicht ins Feuer werfen.
	Spezifische Gefahr für Lithium-Ionen-Akkus	Lithium-Ionen-Akkus können explodieren, Brände verursachen oder unerwünschte thermische Effekte wie "thermisches Durchgehen" (*) erzeugen, wenn sie zerlegt, kurzgeschlossen, beschädigt oder unsachgemäß behandelt werden. Nicht mit Wasser, Feuer oder hohen Temperaturen in Berührung bringen.
	Akkus nicht wegwerfen	Werfen Sie die Akkus nicht ins Wasser, vergraben Sie sie nicht und verursachen Sie keine Umweltverschmutzung. Befolgen Sie die Anweisungen im Handbuch zur ordnungsgemäßen Entsorgung.
	Der Kontakt der Akkus mit Wärmequellen ist verboten	Werfen Sie Akkus nicht ins Feuer und setzen Sie sie keinen Wärmequellen aus, wie z. B. Hitze von Heizgeräten, Flammen, Lasern, induktiven Quellen usw.
	Es ist zwingend erforderlich, das Handbuch und die mitgelieferte Dokumentation zu lesen.	Zeigt an, dass das gesamte Personal des Käufers und/oder Benutzers verpflichtet ist, die mitgelieferte Bedienungsanleitung und die darin enthaltene Dokumentation vollständig zu lesen und zu verstehen, bevor irgendwelche Tätigkeiten ausgeführt werden.

(*) Der Begriff „Thermal Runaway“ bezieht sich auf einen unkontrollierten Temperaturanstieg einer Zelle oder eines Akkusatzes, der durch eine exotherme Reaktion entsteht.

Zusätzliche Symbole, die in der Anleitung und/oder auf dem Produkt vorhanden sein können:

SYMBOL	BEDEUTUNG
	Geräte der Klasse II - 417-IEC-5172 Doppelte Isolierung
	Nur für Innenräume geeignet
	Gleichstrom - 417-IEC-5031
	Wechselstrom - 417-IEC-5032
	Sicherung
	Schutzleiteranschluss - 417-IEC-5019

SYMBOL	BEDEUTUNG
	Plus: positive Polarität - 417-IEC-5005
	Minus: negative Polarität - 417-IEC-5006
	Verpflichtung zum vollständigen Lesen und Verstehen der Gebrauchsanweisung
	Entsorgung von wiederverwertbaren Materialien
	Wenn das gekaufte Bauteil/Gerät mit dem folgenden Symbol einer durchgestrichenen Mülltonne gekennzeichnet ist, bedeutet dies gemäß der WEEE-Richtlinie 2012/19/EU, dass das Produkt am Ende seiner Lebensdauer getrennt von anderen Abfällen gesammelt werden muss. Entsorgen Sie Elektrogeräte, elektronische Geräte und Batterien nicht über den Hausmüll.
	Campagnola Lithium-Batterie
	Campagnola Batterieladegerät

1.6 VERBOT VON ÄNDERUNGEN

Es ist verboten, Änderungen am Produkt vorzunehmen, insbesondere sind Änderungen verboten, die die Sicherheit des Produkts beeinträchtigen können. Insbesondere ist es verboten, die vom Hersteller vorgesehenen trennenden Schutzeinrichtungen und/oder Sicherheits- und/oder Signal- und/oder Kontrollsysteme zu entfernen oder zu verändern. Eingriffe in die Betriebslogik (auch wenn sie von qualifiziertem Personal vorgenommen werden) sind verboten; selbst solche Eingriffe könnten schwerwiegende Folgen für die Sicherheit der Bediener und die Integrität des Produkts haben.

Die Nichtbeachtung der Anweisungen in dieser Betriebs- und Warnanleitung entbindet den Hersteller von jeglicher Haftung.

Bitte beachten Sie, dass die zivil- und strafrechtliche Haftung des Herstellers für Teile des Produkts erlischt, die vom Käufer ohne ausdrückliche Genehmigung des Herstellers verändert werden.

Der Hersteller untersagt jegliche Veränderung des Produkts.

In diesem Fall ist der Hersteller von jeglicher direkten oder indirekten Haftung befreit.

1.7 GARANTIE

Die Allgemeinen Garantiebedingungen finden sich auf der Website von Campagnola im entsprechenden Bereich unter der Adresse:

<http://www.campagnola.it>; oder über eine schriftliche Anfrage an das Fax 39 051752551, bzw. eine

E-mail an: "star@campagnola.it".



ACHTUNG

Zur Anforderung der Garantiereparatur gemäß den obengenannten Bestimmungen muss das zu reparierende Produkt zusammen mit dem korrekt ausgefüllten Garantieschein und dem entsprechenden Kaufnachweis (Rechnung oder entsprechendes rechtsgültiges Dokument) eingereicht werden.

2. VERWENDUNGSZWECK UND TECHNISCHE SPEZIFIKATIONEN

2.1 BESTIMMUNGSGEMÄSSE VERWENDUNG

Das Produkt, auf das sich dieses Handbuch bezieht, darf nur und ausschließlich für das sequentielle Laden von bis zu drei Campagnola-Batterien des Typs 14 Volt oder drei Batterien des Typs 21 Volt Extra Performance verwendet werden.

Das 'KOALA'-Ladegerät ist mit einem Mikroprozessor für die automatische Erkennung von 14-Volt- oder 21-Volt-Akkus ausgestattet.

Dieses Produkt ist nur für den professionellen Einsatz zum Laden von 14 - 21 Volt Extra Performance Akkupacks bestimmt

Dies ist die einzige vom Hersteller CAMPAGNOLA S.r.l. vorgesehene und erlaubte Verwendung.



VERBOT

Seine Verwendung für andere als die in Abschnitt 2.1 genannten Zwecke ist daher verboten. Der Hersteller CAMPAGNOLA S.r.l. lehnt jede Haftung für andere als die angegebenen und vorgesehenen Verwendungen ab.

Das Ladegerät ist für den professionellen Einsatz bestimmt und darf nur von autorisiertem und entsprechend geschultem Personal bedient, gewartet und repariert werden.

Dieses Personal muss speziell über die möglichen Gefahren unterrichtet werden.

Das Produkt und sein Zubehör können bei unsachgemäßer Handhabung durch ungeschultes Personal oder bei unsachgemäßem Gebrauch eine Gefahrenquelle darstellen.

2.2 NICHT ERLAUBTE VERWENDUNG

Dieses Produkt darf nur für die vom Hersteller ausdrücklich vorgesehenen und in Abschnitt 2.1 angegebenen Zwecke verwendet werden.

Eine andere oder darüber hinausgehende Benutzung ist unzulässig und entspricht nicht dem vom Hersteller vorgesehenen Verwendungszweck, so dass der Hersteller für daraus resultierende Schäden keine Haftung übernimmt.

Die in der Anleitung als falsch bezeichneten Verwendungsarten dürfen unter keinen Umständen zugelassen werden.



ACHTUNG

Batterien, die nicht von Campagnola für die Verwendung mit dem KOALA-Ladegerät zugelassen sind, können Brände und Explosionen verursachen, die zu schweren oder tödlichen Verletzungen und Sachschäden führen können und sind verboten.

Die Anweisungen in diesem Handbuch ersetzen nicht die Verpflichtungen zur Einhaltung der geltenden Produktsicherheitsvorschriften, sondern fassen diese zusammen.

Verwenden Sie das Ladegerät wie in dieser Bedienungsanleitung beschrieben, andernfalls besteht die Gefahr eines elektrischen Schlages, eines Brandes und/oder schwerer Verletzungen.

Unsachgemäße Verwendung des Produkts und mangelnde Wartung können zu ernsthaften Gefahren für das Personal führen und sind verboten.

Die nachstehend beschriebenen Handlungen, die natürlich nicht alle potenziellen Möglichkeiten einer "unbefugten Verwendung" des Produkts abdecken können, sind die "vernünftigerweise" vorhersehbaren und sind als absolut verboten anzusehen.

Unbefugte Personen, ältere Menschen, Kinder und Tiere sind möglicherweise nicht in der Lage, die Gefahren des Ladegerätes und des elektrischen Stroms zu erkennen und einzuschätzen. Für diese Personen besteht die Gefahr schwerer Verletzungen oder des Todes, weshalb ihre Verwendung verboten ist.

Halten Sie Fremde, ältere Menschen, Kinder und Tiere fern.

Achten Sie darauf, dass Kinder nicht mit dem Ladegerät spielen oder es unbeaufsichtigt lassen. Trennen Sie das Gerät nach jedem Gebrauch von der Steckdose, nehmen Sie alle Batterien heraus und bewahren Sie es, falls es nicht an der Wand montiert ist, in dem dafür vorgesehenen Behälter auf.

Das Ladegerät ist nicht gegen Wasser geschützt. Aus diesem Grund ist es verboten, das Ladegerät in nassen oder regnerischen Umgebungen oder im Freien zu verwenden. Bei Nichtbeachtung dieses Verbots besteht die Gefahr eines elektrischen Schlags, der zu Verletzungen oder Schäden an der Person sowie zu Schäden am Ladegerät führen kann

Das Ladegerät ist nicht gegen alle Umgebungsbedingungen geschützt. Wenn das Ladegerät anderen als den zulässigen Umgebungsbedingungen ausgesetzt wird, kann es in Brand geraten oder explodieren. Dies kann zu schweren Personen- und Sachschäden führen. Aus diesem Grund ist es verboten, das Gerät unter anderen als den zulässigen Umgebungsbedingungen zu verwenden.

Insbesondere:

- Benutzen Sie das Produkt nicht, wenn es nicht ordnungsgemäß und gemäß den geltenden Vorschriften mit den für die Art der Installation geeigneten Sicherheitsvorrichtungen installiert wurde.
- Verwenden Sie das Produkt nicht ohne Schutzvorrichtungen und/oder mit deaktivierten, defekten oder fehlenden Sicherheitssystemen;
- Verwenden Sie das Produkt nicht bei einer Störung der Stromversorgung oder bei schwerwiegenden Wartungsmängeln oder nach Änderungen oder Eingriffen;
- Verwenden Sie das Produkt nicht zum Laden anderer als der zugelassenen Akkus;
- Versuchen Sie nicht, nicht wiederaufladbare oder eingefrorene Batterien zu laden;
- Stapeln Sie nicht mehrere Ladegeräte und decken Sie das Ladegerät während des Gebrauchs und des Ladevorgangs nicht ab;
- Verwenden Sie das Produkt nicht im Freien oder unter anderen als den zulässigen Umgebungsbedingungen;
- Verwenden Sie das Produkt nicht im Regen oder in feuchter Umgebung und/oder im Freien;
- Steigen Sie nicht auf das Ladegerät;
- Verwenden Sie das Ladegerät nicht als Stütze;
- Betreiben Sie das Ladegerät nicht in einer Umgebung, die ganz oder teilweise als feuer- oder explosionsgefährdet eingestuft ist;
- Es ist verboten, das Akku-Ladegerät als Stütze für Gegenstände jeglicher Art zu verwenden, und es ist auch verboten, Behälter mit Flüssigkeiten in der Nähe des Ladegeräts aufzustellen;
- Decken Sie das Ladegerät nicht ab und stellen Sie keine Gegenstände darauf;
- Stellen Sie das Ladegerät nicht auf den Akku;
- Das Ladegerät darf nicht verändert oder geöffnet werden;
- Stecken Sie keine Gegenstände in die Schlitze des Ladegeräts;
- Verbinden Sie die elektrischen Kontakte des Ladegeräts nicht mit Metallgegenständen und schließen Sie sie nicht kurz.
- Achten Sie darauf, dass sich in der Nähe des Akkus keine Funken oder Zündquellen befinden; während des Ladevorgangs können die Akkus explosive Gase freisetzen;
- Verwenden Sie das Produkt nicht, wenn Sie nicht ausreichend geschult, informiert und autorisiert sind, es zu verwenden und zu warten, nachdem Sie dieses Handbuch gelesen und verstanden haben;
- Verwenden Sie das Produkt nicht in Umgebungen mit einer 24-Stunden-Durchschnittstemperatur von über +35°C.
- Verwenden Sie das Produkt nicht im Widerspruch zu den behördlichen und/oder gesetzlichen Vorschriften oder zu den in diesem Handbuch aufgeführten Vorschriften.

Sofern nicht anders angegeben, ist das Produkt für die Verwendung in Innenräumen und unter den folgenden Bedingungen vorgesehen:

- Unter 2000 m über dem Meeresspiegel.
- Umgebungstemperatur zwischen 0°C und + 45°C. (24-Stunden-Durchschnitt \leq bei 35°C)
- Relative Luftfeuchtigkeit 30% bis 80% ohne Kondensation.

Die Verwendung des Produkts unter anderen als den aufgeführten Bedingungen ist nicht zulässig.

Insbesondere darf die Installations- und Nutzungsumgebung nicht Folgendes aufweisen:

- Aussetzung gegenüber ätzenden Dämpfen;
- Exposition gegenüber übermäßiger Luftfeuchtigkeit (über 85 %) und raschen Änderungen der Luftfeuchtigkeit;
- Einwirkung von öligen Dämpfen oder salzhaltiger Luft;
- Aussetzung gegenüber explosiven Staub- und/oder Gasgemischen;
- Einwirkung von Vibrationen, Stößen oder abnormalen Erschütterungen,
- Witterungseinflüsse außerhalb der zulässigen Grenzen oder Tropfwasser;
- Exposition gegenüber ungewöhnlichen Transport- oder Lagerbedingungen.
- Aussetzung gegenüber hohen oder schnellen Temperaturschwankungen (mehr als 5K/h);
- Nukleare Strahlung
- Abwesenheit von Druck oder Unterdruck

Bei unsachgemäßer Verwendung des Ladegeräts besteht die Gefahr von schweren oder tödlichen Verletzungen von

Personen und von Sachschäden.

Verwenden Sie das Ladegerät wie in dieser Bedienungsanleitung beschrieben.

Die vorgesehene Arbeitsumgebung befindet sich in geschlossenen Räumen, die den oben genannten klimatischen Bedingungen entsprechen. Das Ladegerät muss in Innenräumen installiert und verwendet werden, geschützt vor Regen, Eis, Schnee, Wind oder hoher Luftfeuchtigkeit.



Hinweis: Im Falle widersprüchlicher technischer Daten sind die restriktiveren Bedingungen anzuwenden.



ACHTUNG

- **CAMPAGNOLA S.r.l. lehnt jede Haftung für Sach- oder Personenschäden ab, die durch unsachgemäßen Gebrauch des Produkts entstehen.**
- **Jede andere als die in diesem Handbuch vorgesehene Verwendung, die die Funktionalität verändert und damit Risiken und/oder Folgerisiken hervorruft, unterliegt der vollen Verantwortung der Person, die diese Veränderungen vornimmt, und stellt eine unsachgemäße Verwendung dar und ist verboten.**

2.3 TECHNISCHE DATEN

Die wichtigsten technischen Daten des Produkts sind nachstehend aufgeführt:

TECHNISCHE DATEN	
Modell	Universal-Ladegerät Koala
Produkt-Code	0136.0161
Gewicht	Ca. 240 g
Eingangsspannung	110 - 230 Vac +/- 10%.
Frequenz	50 - 60 Hz +/- 2Hz
Interner Temperatursensor für Herabsetzung	Ja
Stromverbrauch	59 Watt @25V-230Vac
Ausgangsspannung zum Laden	16,8 - 25,2 Vdc
Art der Aufladung	Konstanter Strom - konstante Spannung
Wiederaufladbarer Akkutyp	Lithium-Ionen
Ausgangsstrom I out max	2,1 Amp
Maximale Ladezeit pro Steckplatz	2,5 h ±20% @5000mAh
Lagertemperatur	+0 °C - +50 °C
Umgebungstemperatur während des Ladevorgangs	+5°C ÷ +45°C
Temperatur bei der Verwendung	+0°C ÷ +45°C
Schutzgrad	IP 22 (Innenanwendung)
Schutzklasse	doppelte Isolierung - Geräte der Klasse II
Schutzvorrichtung	Ausgangskurzschluss, Übertemperatur
Timeout-Schutz bei Überladung	Ja
Schutzvorrichtung	Netzsicherung 1AT
Abmessungen	160x125x115mm

3. BESCHREIBUNG DES PRODUKTS

3.1 ALLGEMEINE BESCHREIBUNG

Bei dem in diesem Handbuch beschriebenen Produkt handelt es sich um ein tragbares Batterieladegerät namens 'KOALA' für Campagnola-Lithiumbatterien mit einer Nennspannung von 14 Volt oder 21 Volt.

Je nach Landesversion ist er für den Anschluss an 110 bis 230 V AC Steckdosen ausgelegt.

Das Ladegerät kann auf flachen Bodenflächen aufgestellt oder an der Wand montiert werden.

Die für dieses Produkt zugelassenen Campagnola-Lithiumbatterien sind hier aufgeführt.

- EP1425 Batterie
- EP1450 Batterie
- EP2125 Batterie
- EP2150 Batterie

Nicht alle Batterien sind in allen Ländern erhältlich

Im folgenden Abschnitt wird die Zusammensetzung des Produkts beschrieben, während die Tabelle die Namen der Bestandteile des Produkts und ihre Funktionsbeschreibung enthält.

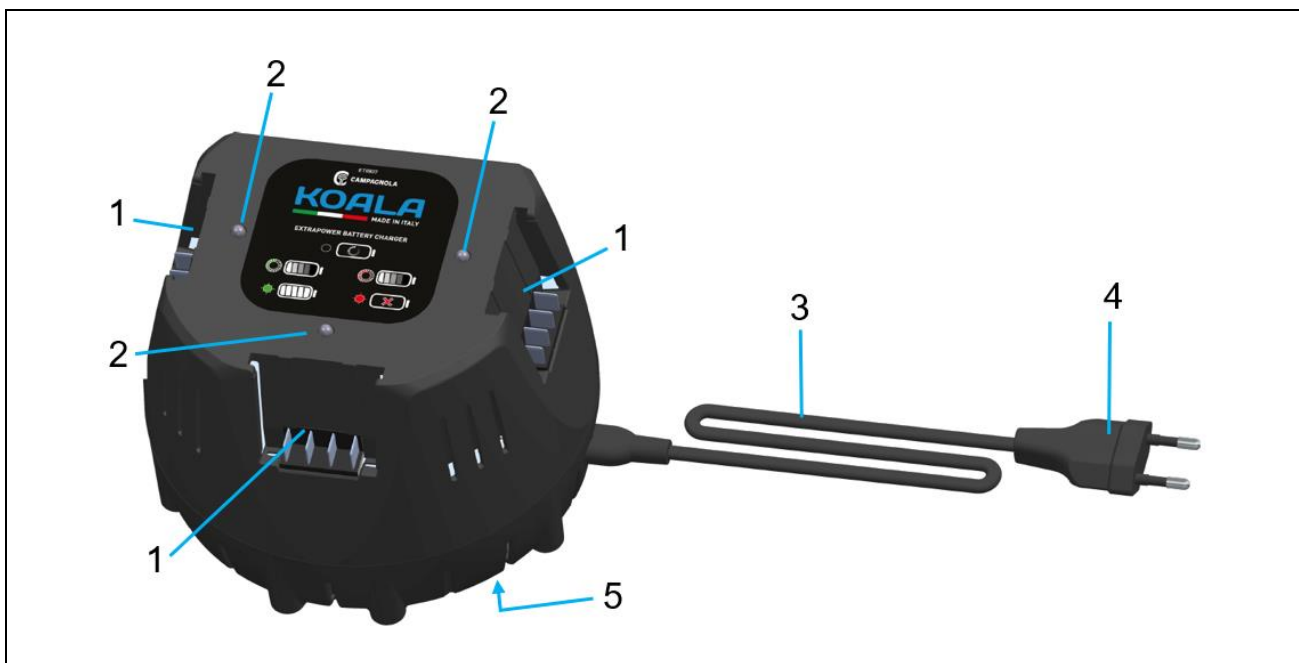

Pos.	Bezeichnung	Funktion
1	Batteriefach	Fach für aufzuladende Batterien (maximal drei Batterien)
2	Zweifarbige LED (rot-grün)	Zeigt den Betriebszustand an
3	Verbindungskabel	Schließt das Ladegerät an den Netzstecker an
4	Netzstecker	Verbindungskabel zu einer Steckdose
5	CE-Kennzeichnungsschild	Enthält Leistungsdaten und Seriennummer

3.2 BENUTZUNG UND PFLEGE DES LADEGERÄTES

Um Verletzungen zu vermeiden, dürfen nur zugelassene Campagnola Lithium-Ionen-Batterien (Typ Extra Performance 14 Volt oder 21 Volt) mit dem Ladegerät aufgeladen werden.

Der Aufstellungsort des Ladegeräts muss sauber, kühl und trocken sein und darf weder Frost noch direkter Sonneneinstrahlung oder ungewöhnlichen Temperaturen ausgesetzt sein, die über die zulässigen Werte hinausgehen.

Während des Ladevorgangs muss das Ladegerät Wärme abgeben können, daher müssen die Lüftungsschlitze frei und ungehindert bleiben.

Niemals in einem geschlossenen Behälter nachladen.

Pflegen Sie das Produkt sorgfältig und entsprechend den darin enthaltenen Anweisungen.

Vergewissern Sie sich vor jedem Gebrauch, dass keine Teile gebrochen oder beschädigt sind.

Wenn Sie beschädigte oder gebrochene Komponenten feststellen, verwenden Sie das Ladegerät nicht und lassen Sie es reparieren, bevor Sie es verwenden.

Verwenden Sie das Ladegerät und die entsprechenden Akkus immer in Übereinstimmung mit dieser Anleitung und wie für diesen speziellen Produkttyp vorgesehen.

Die Verwendung von Akkuladegeräten für andere als die erlaubten Zwecke kann zu gefährlichen Situationen führen.

Wenn das für einen bestimmten Batterietyp vorgesehene Ladegerät mit anderen Batterietypen verwendet wird, besteht Brand- und/oder Explosionsgefahr mit der Gefahr von Sach- und/oder Personenschäden.

Halten Sie unbenutzte Akkus oder Ladegeräte fern von Büroklammern, Münzen, Schlüsseln, Nägeln, Schrauben oder anderen kleinen Metallgegenständen (einschließlich Eisenspänen und/oder Metallen im Allgemeinen), die eine Verbindung zwischen den Kontakten von Akku oder Ladegerät herstellen könnten. Ein Kurzschluss zwischen dem Akku oder den Ladekontakten kann zu Verbrennungen und Bränden führen.

Bewahren Sie den Akku niemals im Ladegerät auf, wenn das Ladegerät nicht mit Strom versorgt wird.

3.3 VERWENDUNG UND PFLEGE VON WIEDERAUFLADBAREN BATTERIEN

Beachten Sie die folgenden Sicherheitshinweise zur korrekten Handhabung und Verwendung von Lithiumbatterien. Nichtbeachtung kann zu Hautreizungen, schweren Verätzungen, chemischen Verbrennungen, Feuer und/oder Explosionen führen.

Verwenden Sie nur Batterien, die in technisch einwandfreiem Zustand sind und die keine Beschädigungen, Kerben und/oder andere Anzeichen von Beschädigungen aufweisen.

Gehen Sie mit den Batterien vorsichtig um, um mögliche Schäden und das Austreten von sehr gesundheitsschädlichen Flüssigkeiten zu vermeiden.

Die Batterien dürfen unter keinen Umständen verändert oder manipuliert werden.

Die Batterien dürfen niemals zerlegt, zerquetscht, erhitzt und/oder verbrannt werden.

Verwenden oder laden Sie keine Batterien, die einen Schlag oder andere Schäden erlitten haben.

Überprüfen Sie die Batterien regelmäßig auf Anzeichen von Schäden.

Verwenden Sie niemals recycelte oder reparierte Batterien.

Verwenden Sie niemals eine Batterie oder ein Batterieladegerät als Schlagwerkzeug.

Setzen Sie die Batterien niemals direktem Sonnenlicht, hohen Temperaturen, Funken oder offenen Flammen aus. Dies könnte zu einem Brand und/oder einer Explosion führen.

Berühren Sie die Batteriepole nicht mit den Fingern, Werkzeugen, Armbändern, Ringen oder anderen elektrisch leitenden Gegenständen. Dies könnte die Batterie beschädigen und zu Sachschäden und Verletzungen führen.

Halten Sie die Batterien von Regen, Feuchtigkeit und Flüssigkeiten fern. Das Eindringen von Feuchtigkeit kann Kurzschlüsse, Stromschläge, Verbrennungen, Brände und Explosionen verursachen.

Verwenden oder lagern Sie den Akku nicht in Umgebungen mit Explosions- und/oder Brandgefahr und laden Sie ihn nicht in solchen Umgebungen auf.

Wenn sich die Batterie zu heiß anfühlt, ist sie möglicherweise defekt. Stellen Sie die Batterie an einem sichtbaren, nicht brennbaren Ort in ausreichender Entfernung von brennbaren Materialien auf.

Lassen Sie die Batterie abkühlen. Wenn sich die Batterie nach einer Stunde immer noch zu warm anfühlt, ist sie möglicherweise defekt. Wenden Sie sich an das Campagnola-Reparaturzentrum.

Beachten Sie die speziellen Richtlinien, die für den Transport, die Lagerung und die Verwendung von Lithiumbatterien gelten.

Die Batteriechemie ist ätzend: Wenn sie mit der Haut in Berührung kommt, spülen Sie sie sofort mit Wasser ab und befolgen Sie die mit der Batterie gelieferten Anweisungen.

Für die korrekte Verwendung der Campagnola-Lithiumbatterien lesen Sie bitte die mitgelieferte Anleitung.

BITTE BEACHTEN Um eine angemessene Lebensdauer der Batterien zu gewährleisten, wird empfohlen, sie vor der Lagerung wieder aufzuladen, wenn sie länger als sechs Monate nicht benutzt werden. Legen Sie entladene Batterien nicht in den Ruhezustand, wenn sie monatelang nicht benutzt wurden; die Nichtbeachtung dieses Hinweises kann zu einer Depolarisierung der Anode führen, so dass eine Wiederaufladung nicht möglich ist.

Elektrischer Anschluss

Das Ladegerät muss an eine Steckdose angeschlossen werden, die mit einem vorgeschalteten Differentialschutzschalter (30 mA, 30 ms) ausgestattet ist, der mit dem Erdungssystem koordiniert ist, das vom Typ TT oder TN sein muss.

Der Stecker des Ladegeräts muss in die Steckdose am Einsatzort eingesteckt werden.

Werden Verlängerungskabel verwendet, so müssen diese einen Leiterquerschnitt von mindestens 1,5 mm² aufweisen und den geltenden Vorschriften für Verlängerungskabel und Steckdosen entsprechen.

Es darf nicht mehr als ein Verlängerungskabel verwendet werden.

Bitte beachten Sie, dass die Nichteinhaltung der Anschlussbedingungen zu einer elektrischen Gefährdung führen kann, wie z. B. elektrischer Schlag, Kurzschluss, Stromschlag, die durch eine oder mehrere der folgenden Bedingungen verursacht werden können:

- Das Anschlusskabel oder das Verlängerungskabel ist beschädigt.
- Der Stecker des Anschluss- oder Verlängerungskabels ist beschädigt.
- Die Steckdose ist nicht richtig installiert.
- Es findet keine Koordinierung mit dem Schutzsystem statt.
- Vor der Steckdose gibt es keinen Differentialschutz.



GEFAHR

Der Kontakt mit leitenden Bauteilen kann zu einem elektrischen Schlag führen.

Dies kann zu schweren Verletzungen oder zum Tod des Benutzers führen.

Vergewissern Sie sich vor jeder Benutzung, dass das Anschlusskabel, das Verlängerungskabel und der Stecker nicht beschädigt sind.



GEFAHR

Im Falle einer Beschädigung des Ladegerätes:

Berühren Sie die beschädigten Stellen nicht.

Ziehen Sie den Netzstecker aus der Steckdose.

Ziehen Sie einen Elektriker hinzu.

Das Anschlusskabel, das Verlängerungskabel und der Netzstecker müssen mit trockenen Händen angefasst werden, wobei darauf zu achten ist, dass keine nassen und/oder feuchten Körperteile oder umliegenden Bereiche vorhanden sind, die eine Gefahr für die Person darstellen könnten.

Stecken Sie den Netzstecker des Anschluss- oder Verlängerungskabels in eine ordnungsgemäß installierte Steckdose und sichern Sie ihn.

Schließen Sie das Ladegerät mit einem Differenzialschalter (30 mA, 30 ms) an.



ACHTUNG

Während des Ladevorgangs kann eine falsche Netzspannung oder Netzfrequenz eine Überspannung im Ladegerät verursachen. Das Akkuladegerät kann beschädigt werden.

Vergewissern Sie sich, dass die Netzspannung und die Netzfrequenz mit den Angaben auf dem Typenschild des Ladegeräts übereinstimmen.

Ordnen Sie das Anschlusskabel so an, dass es nicht im Weg ist und/oder eine Stolperfalle für Personen darstellt, die sich verletzen und das Ladegerät beschädigen könnten.

Verlegen Sie das flache Anschlusskabel auf einer geeigneten Unterlage und achten Sie darauf, dass es ordnungsgemäß verdrahtet ist, damit keine Stolpergefahr besteht.

Verlegen Sie das Anschlusskabel und das Verlängerungskabel so, dass es nicht gedehnt oder verheddert wird.

Verlegen Sie das Anschluss- und Verlängerungskabel so, dass es nicht beschädigt, geknickt, gequetscht oder aufgerieben wird.

Schützen Sie das Anschlusskabel und das Verlängerungskabel vor Hitze, Öl und Chemikalien.

Legen Sie das Anschlusskabel und das Verlängerungskabel auf eine trockene Unterlage.

Wenn ein auf eine Kabeltrommel aufgewickeltes Verlängerungskabel verwendet wird: Wickeln Sie das Kabel vor der Verwendung vollständig von der Kabeltrommel ab.

4. SICHERHEIT

4.1 ALLGEMEINE INFORMATIONEN

Das Ladegerät befindet sich in einem sicheren Zustand, wenn die folgenden Bedingungen erfüllt sind:

- Das Ladegerät ist nicht beschädigt.
- Das Ladegerät ist sauber und trocken.
- Wenn Batterien in das Ladegerät eingelegt sind: Die Batterien sind vollständig in das Ladefach eingelegt.
- Die mit dem Ladegerät gelieferten Anweisungen werden befolgt.



GEFAHR

Wenn die Sicherheitsbedingungen nicht erfüllt sind, können Bauteile nicht mehr ordnungsgemäß funktionieren und Sicherheitsvorrichtungen beeinträchtigt werden. Gefahr von schweren oder tödlichen Verletzungen.



ACHTUNG

**Verwenden Sie nur ein Ladegerät, das nicht beschädigt ist.
Wenn das Ladegerät schmutzig oder nass ist: Reinigen Sie es und lassen Sie es trocknen.
Legen Sie die Batterie wie in dieser Bedienungsanleitung beschrieben ein.
Ersetzen Sie abgenutzte oder beschädigte Typenschilder.**

4.1.1 ALLGEMEINE INFORMATIONEN FÜR ARBEITNEHMER

Nur qualifiziertes und geschultes Personal, das dieses Handbuch gelesen hat, darf das Produkt benutzen. Die perfekte Kenntnis der Produkteigenschaften ermöglicht es, das Verletzungsrisiko zu begrenzen. Der perfekte psychophysische Zustand des Benutzers ist für seine eigene Sicherheit und die Sicherheit anderer entscheidend.

Es ist die Pflicht des gesamten Personals, die allgemeinen Verhaltensregeln zu kennen und korrekt anzuwenden. Befolgen Sie die Anweisungen in diesem Handbuch.

Es liegt in der Verantwortung des Käufers und/oder des Kunden/Arbeitgebers, dafür zu sorgen, dass das Personal über die Unfallgefahren, die Sicherheitsvorrichtungen und die allgemeinen Unfallverhütungsvorschriften gemäß den EU-Richtlinien und den Rechtsvorschriften des Landes, in dem das Produkt installiert und verwendet wird, unterrichtet wird.

4.2 ANGEWANDTE RICHTLINIEN UND TECHNISCHE BEZUGSNORMEN

Die Konformitätserklärung enthält die Richtlinien, die der Hersteller für das Inverkehrbringen auf dem EU-Markt anwendet und einhält.

Um zu bescheinigen, dass das Produkt den geltenden Bestimmungen entspricht, hat CAMPAGNOLA S.r.l. vor dem Inverkehrbringen des Produkts eine Risikoanalyse durchgeführt, um die Einhaltung der in den angewandten Richtlinien vorgesehenen grundlegenden Gesundheits- und Sicherheitsanforderungen sowie der in den angewandten Bezugsnormen vorgesehenen Tests und Überprüfungen zu überprüfen.

CAMPAGNOLA S.r.l. bringt das Produkt daher auf den Markt und stattet es mit Folgendem aus und begleitet es mit:

- CE-Kennzeichnung
- EG-Konformitätserklärung
- Gebrauchsanweisung und Warnhinweise



HINWEIS: Darüber hinaus wurde die Konformität entweder durch Tests oder durch rechnerische Extrapolation festgestellt. Das Produkt wurde mit Zubehör und elektrischen Niederspannungsgeräten gemäß den Montagehinweisen und elektrischen Kenndaten in den Katalogen der jeweiligen Lieferanten zusammengebaut.



HINWEIS: Es liegt in der Verantwortung des Käufers, die Bedingungen und Umstände der Installation und des Gebrauchs in Übereinstimmung mit den Informationen im Handbuch, mit dem das Produkt geliefert wurde, und mit den regulatorischen und/oder gesetzlichen Anforderungen, die in dem Land gelten, in dem das Produkt verwendet wird, zu überprüfen und einzuhalten. Es ist untersagt, an dem gelieferten Produkt Änderungen jeglicher Art und/oder Umfang vorzunehmen.

Das Typenschild ist an der Unterseite des Produkts angebracht, wie angegeben in Abs. 3.1.

4.2.1 BESCHREIBUNG DER KENNZEICHNUNG

Die folgenden Informationen sind unauslöschlich auf dem Produkt angebracht:

- Firmenname und Anschrift des Herstellers
- Bezeichnung
- Produkt-Code
- Seriennummer
- Baujahr
- CE-Kennzeichnung
- Eingangsspannung und Frequenz
- Ausgangsspannung und Stromstärke
- Grad der Isolierung
- Schutzgrad



CAMPAGNOLA s.r.l. CE²⁴
Via Lazio 21
40069 Zola Predosa (BO) Italy

IP 20 Description: Univ. Charger Koala
 Code: 0136.0161
 Serial Number: 1014900
 Input: 110/240 Vac - 50/60 Hz
 Output: 14 - 25,5 Vdc/2.1A @ 25V

T1A

CE-Kennzeichnung auf dem Produkt angebracht



ACHTUNG

Das Etikett darf auf keinen Fall entfernt werden, auch nicht, wenn das Produkt weiterverkauft werden sollte. Bei Beschädigung oder Verlust des Typenschildes aus zufälligen Gründen ist der Kunde verpflichtet, CAMPAGNOLA S.R.L. unverzüglich zu informieren und ein neues Typenschild anzufordern, das auf jeden Fall innerhalb der gesetzlichen Fristen verfügbar ist.

4.2.2 KONFORMITÄTSERKLÄRUNG

DICHIARAZIONE DI CONFORMITA' UE
 (ai sensi dell'allegato IV della Direttiva 2014/35/UE)
 La Sottoscritta **Campagnola S.r.l.** con sede in:
 Via Lazio, 21 - 40069 Zola Predosa (BO)- ITALIA

DICHIARA
IN QUALITA' DI COSTRUTTORE SOTTO LA PROPRIA RESPONSABILITA'
CHE IL PRODOTTO QUI DESCRITTO

a cui la presente dichiarazione si riferisce è conforme alle prescrizioni delle seguenti direttive comunitarie:

- Direttiva Bassa tensione 2014/35/UE.
- Direttiva Compatibilità elettromagnetica 2014/30/UE.
- Direttiva RoHS 2011/65/UE

e con particolare riferimento alle seguenti disposizioni normative applicate utilizzate per la progettazione e costruzione del prodotto oggetto della presente dichiarazione:

- EN 60335-1, A14; EN 60335-2-29, (*)
- EN 61000-3-2, A1; EN 61000-3-3 +A1 +A2; EN 63000 (*)

Con il prodotto viene fornito il manuale di istruzioni per l'installazione, il funzionamento, la manutenzione conformemente alla documentazione di prodotto.

Il modello, il numero di serie, l'anno di costruzione e i dati tecnici richiesti dalle norme applicate sono ripetuti sulla targa intestata del costruttore e fissata al prodotto.

Amministratore Unico
Graziella Rondani

Zola Predosa (BO), gg mese 20XX

(*) la data di validità delle norme citate nella presente dichiarazione è quella indicata nella Gazzetta Ufficiale della UE alla data della firma della presente dichiarazione

4.3 EINSATZEINSCHRÄNKUNGEN

Das Produkt ist für die in Kapitel 2 "TECHNISCHE DATEN" dieses Handbuchs beschriebenen Verwendungszwecke bestimmt.

Die Verwendung von ungeeignetem oder unverträglichem Material im Verwendungsbereich des Produkts kann zu schweren Schäden führen und seine Funktion beeinträchtigen.

Stellen Sie sicher, dass der Bereich um das Ladegerät herum ausreichend belüftet ist.

Dieses Produkt darf nicht von Personen (einschließlich Kindern) mit eingeschränkten körperlichen, sensorischen oder geistigen Fähigkeiten oder mangelnder Erfahrung und Kenntnis verwendet werden.

Das Ladegerät darf nicht von Kindern oder Personen benutzt werden, die nicht in der Lage sind, die Gebrauchsanweisung zu lesen und zu verstehen, es sei denn, sie werden von einer verantwortlichen Person beaufsichtigt, die die sichere Benutzung gewährleisten kann.

Bewahren Sie das Ladegerät außerhalb der Reichweite von Kindern auf und verwenden Sie es nicht in deren Anwesenheit.

Betreiben Sie das Ladegerät in einer geschlossenen, trockenen Umgebung und innerhalb der zulässigen und erwarteten Umweltgrenzwerte.

Das Ladegerät darf nur im Stand und nicht in fahrenden Fahrzeugen verwendet werden.

Wenn Sie das Ladegerät an einer Wand montieren, vergewissern Sie sich, dass es mit allen mitgelieferten Befestigungssystemen sicher an der Wand befestigt ist (Hinweis: Dübel sind nicht im Lieferumfang des Produkts enthalten).

Installieren Sie das Ladegerät so, dass ein eingelegter Akku nicht herausfallen kann.

4.3.1 ELEKTROMAGNETISCHE EMISSIONEN

Das Produkt enthält elektronische Komponenten, die den Vorschriften zur elektromagnetischen Verträglichkeit unterliegen und von leitungsgebundenen und gestrahlten Emissionen betroffen sind.

Durch die Verwendung von Komponenten, die der Richtlinie über elektromagnetische Verträglichkeit entsprechen, durch geeignete Anschlüsse und durch die Installation gemäß den Anforderungen der Komponentenlieferanten werden die Emissionswerte den gesetzlichen Anforderungen gerecht.

Das Ladegerät erfüllt die Anforderungen der Richtlinie über die elektromagnetische Verträglichkeit (EMV).



ACHTUNG

Unsachgemäß durchgeführte Wartungsarbeiten an der elektrischen Anlage oder ein unsachgemäßer Austausch von Bauteilen können die Wirksamkeit der gewählten Lösungen beeinträchtigen.

4.4 RESTRIKTIKEN

Während der Konstruktionsphase wurden die Risikozonen oder -teile bewertet und alle notwendigen Vorkehrungen getroffen, um Risiken für Personen und Schäden an Produktkomponenten zu vermeiden, wie in den vorangegangenen Abschnitten beschrieben.



ACHTUNG

**Überprüfen Sie regelmäßig die Funktion aller Schutzeinrichtungen.
Demontieren Sie die Schutzeinrichtungen des Ladegeräts nicht.
Führen Sie keine Fremdkörper oder Werkzeuge in das Produkt ein.**

Obwohl das Produkt mit Schutzsystemen ausgestattet ist, verbleiben einige Risiken, die nicht beseitigt werden können, aber durch Korrekturmaßnahmen seitens des Endkunden und/oder durch korrekte Betriebsmethoden, die für jeden, der das Produkt benutzt, obligatorisch sind, reduziert werden können.

Nachfolgend ist eine Zusammenfassung der Risiken aufgeführt, die am Produkt in den folgenden Phasen weiterhin verbleiben:

- Betrieb
- Wartung
- Reinigung.

4.4.1 BRANDGEFAHR

Im Falle von Störungen oder Ausfällen ist das verwendete Kunststoffmaterial (z. B. Ummantelungen, elektrische Kabel) selbstverlöschend und entspricht den geltenden Normen.

Insbesondere ist Folgendes vorgeschrieben:

- ✓ Keine offene Flammen verwenden.
- ✓ Halten Sie das Ladegerät von Staub- und Schmutzansammlungen frei.
- ✓ Stapeln Sie keine brennbaren Rohstoffe in der Nähe des Produkts.
- ✓ Führen Sie keine Schweiß-/Schleifarbeiten und/oder funkenerzeugende Arbeiten in der Nähe des Produkts durch.
- ✓ Beachten Sie die darin enthaltenen Anforderungen und Anweisungen bezüglich elektrischer Gefahren und der Anschluss- und Nutzungsbedingungen.

4.4.2 STROMSCHLAG

- Gefahr des Bruchs oder der Beschädigung von Bauteilen elektrischer Geräte infolge eines Kurzschlusses, wodurch das Sicherheitsniveau gesenkt werden kann.
- Vergewissern Sie sich vor dem Einschalten der Stromversorgung, dass keine beschädigten Teile vorhanden sind und/oder Wartungsarbeiten durchgeführt wurden.



ACHTUNG

Um keine zusätzlichen Gefahren und unvorhergesehene Folgerisiken zu schaffen, ist es strengstens untersagt, irgendeine Art von elektrischer Veränderung vorzunehmen.

4.4.3 EXPLOSIVE ATMOSPHÄRE:

Das Ladegerät **ist NICHT für den Betrieb und die Verwendung in explosiven oder klassifizierten Umgebungen geeignet.**

- Es ist strengstens verboten, es in einer explosiven oder teilweise explosiven Atmosphäre zu verwenden.

Das Ladegerät **ist daher nicht für den Einsatz in folgenden Umgebungen geeignet:**

- **explosionsgefährdet oder teilweise explosionsgefährdet**
- **klassifiziert**
- **in denen korrosive Atmosphären vorhanden sind**
- **in denen Gase und/oder Stäube klassifiziert sind**
- **in denen hohe Ölkonzentrationen in Suspension vorliegen.**
- **mit einem Brandrisiko durch jegliche Materialien oder Zündquellen**

- Es ist strengstens verboten, sie in einer der oben genannten Umgebungen zu verwenden.

4.4.4 RISIKEN AUFGRUND VON ELEKTRIZITÄT

Zu widerhandlung setzt das Personal einem elektrischen Risiko aus.

Arbeiten an unter Spannung stehenden Geräten dürfen nur von erfahrenem und qualifiziertem Personal durchgeführt werden.

Elektrische Gefahren wie Stromschlag, elektrischer Schlag, Kurzschluss können auftreten, wenn die Bedingungen für den elektrischen Anschluss des Produkts und seine Handhabung nicht eingehalten werden, sowie bei Verstößen gegen die in diesem Handbuch aufgeführten Bedingungen, einschließlich der im Abschnitt "Unsachgemäße und verbotene Verwendung" genannten.

Die folgenden Sicherheitsmaßnahmen werden empfohlen:

- ✓ Achten Sie genau auf die Sicherheitshinweise zu den elektrischen Gefahren.
- ✓ Führen Sie keine Wartungsarbeiten durch, es sei denn, Sie sind eine autorisierte Person, die die Anforderungen und Qualifikationen gemäß den geltenden Rechtsvorschriften erfüllt.
- ✓ Überprüfen Sie regelmäßig den Potentialausgleichskreis auf Unterbrechungen und ziehen Sie die Verbindungsschrauben nach.
- ✓ Beachten Sie stets die Anweisungen und Vorschriften in dieser Anleitung.

5. INSTALLATION DES LADEGERÄTS

5.1 KONTROLLEN BEI EMPFANG



HINWEIS

Es liegt in der Verantwortung des Käufers und/oder des Benutzers/Arbeitgebers, das Produkt bei Erhalt zu prüfen und sicherzustellen, dass die Lieferung den Bestellspezifikationen entspricht.

Die für den Versand erforderlichen Informationen und Piktogramme sind auf der Produktverpackung aufgedruckt.

Bei Erhalt des Produkts muss sowohl die Unversehrtheit der Verpackung als auch des Inhalts überprüft werden, um sicherzustellen, dass während des Transports keine Schäden entstanden sind.

Überprüfen Sie auch, ob alle bestellten optionalen Teile und alle standardmäßig gelieferten Komponenten in der Verpackung enthalten sind.

Sorgfältig überprüfen, ob der Inhalt genau mit den Versanddokumenten übereinstimmt.

Wenn Sie einen Transportschaden feststellen, empfehlen wir Ihnen, um die vertragliche Garantie nicht zu verlieren, die Installation/Benutzung des Produkts sofort einzustellen und eine schriftliche Reklamation, die mit Fotos der beschädigten Teile dokumentiert ist, innerhalb von acht Tagen nach Lieferung des Produkts an CAMPAGNOLA S.r.l. zu senden.

Packungsinhalt:

- Ladegerät Koala
- Stromkabel
- Kurzanleitung
- EG-Konformitätserklärung



Bei Nichtübereinsprechung sofort CAMPAGNOLA S.r.l. informieren.

Bei der Entsorgung der Verpackung muss der Benutzer die in seinem Land geltenden Vorschriften beachten.

Die Entsorgung der Verpackung liegt in der Verantwortung des Benutzers/Auftraggebers.



ACHTUNG

Verpackungen (aus Holz, Pappe und Kunststoff) müssen an Entsorgungs- und Verwertungskonsortien abgegeben werden.

5.2 INSTALLATION UND MONTAGE

Um das Produkt zu schützen und es beim Versand nicht zu beschädigen, wird es in der Regel in einer geeigneten Verpackung (Karton, Koffer, etc.) versandt.

Die Verpackung hat ein Gewicht von 5 kg, und kann daher einfach und ohne spezielle Hilfsmittel versetzt werden.



ACHTUNG

Die Verfahren zum Handling der Lasten müssen unter Beachtung der geltenden Bestimmungen hinsichtlich der Sicherheit am Arbeitsplatz durchgeführt werden. Bewahren Sie die Verpackung auf, um das Produkt mittel- oder langfristig aufzubewahren, um es nach dem Gebrauch aufzubewahren oder um es zur Reparatur an ein Servicezentrum zu schicken.

Positionieren/Montieren Sie das Ladegerät so, dass die folgenden Bedingungen erfüllt sind:

Verwenden Sie je nach Einsatzbedingungen ein geeignetes Befestigungssystem.

5.2.1 AUFSTELLEN DES LADEGERÄTS AUF EINEM TISCH/EINER FLÄCHE

In diesem Fall sollte das Ladegerät stabil auf einen Tisch und/oder eine Fläche gestellt werden, indem das Kabel nach hinten gerichtet wird, damit es bei den verschiedenen Aktivitäten nicht im Weg ist.

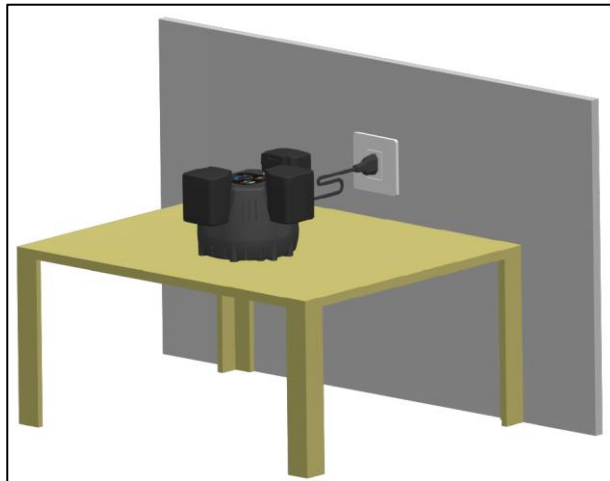

5.2.2 MONTAGE DES LADEGERÄTS AN EINER WAND

Dieses Ladegerät kann mit zwei Schrauben (2) mit einem Durchmesser von höchstens 4,8 mm und den dafür vorgesehenen Schlitzen (1) an der Wand befestigt werden. Das Ladegerät muss zwischen 1,2 und 1,8 m über dem Boden angebracht werden. Bohren Sie zwei Löcher im Abstand von 8,2 cm und achten Sie darauf, dass sie waagrecht ausgerichtet sind. Verwenden Sie für die Wandmontage M6-Dübel. Richten Sie das Ladegerät so aus, dass sich das Anschlusskabel auf der rechten Seite befindet, wie in den folgenden Abbildungen gezeigt.

Öffnen Sie die beiden Schlitze (1) am Ladegerät mit Hilfe eines Schraubendrehers. Nachdem Sie die beiden Schrauben (2) in die Wand eingedreht haben, bringen Sie das Gerät näher an die Wand, wie in der Abbildung gezeigt. Vergewissern Sie sich, dass die Schraubenköpfe unten in die Schlitze passen, und senken Sie das Produkt dann so ab, dass die Schraubenköpfe oben an den Schlitzen anliegen. Wenn mehrere Ladegeräte angeschlossen sind, halten Sie einen Abstand von mindestens 10 cm zueinander ein.

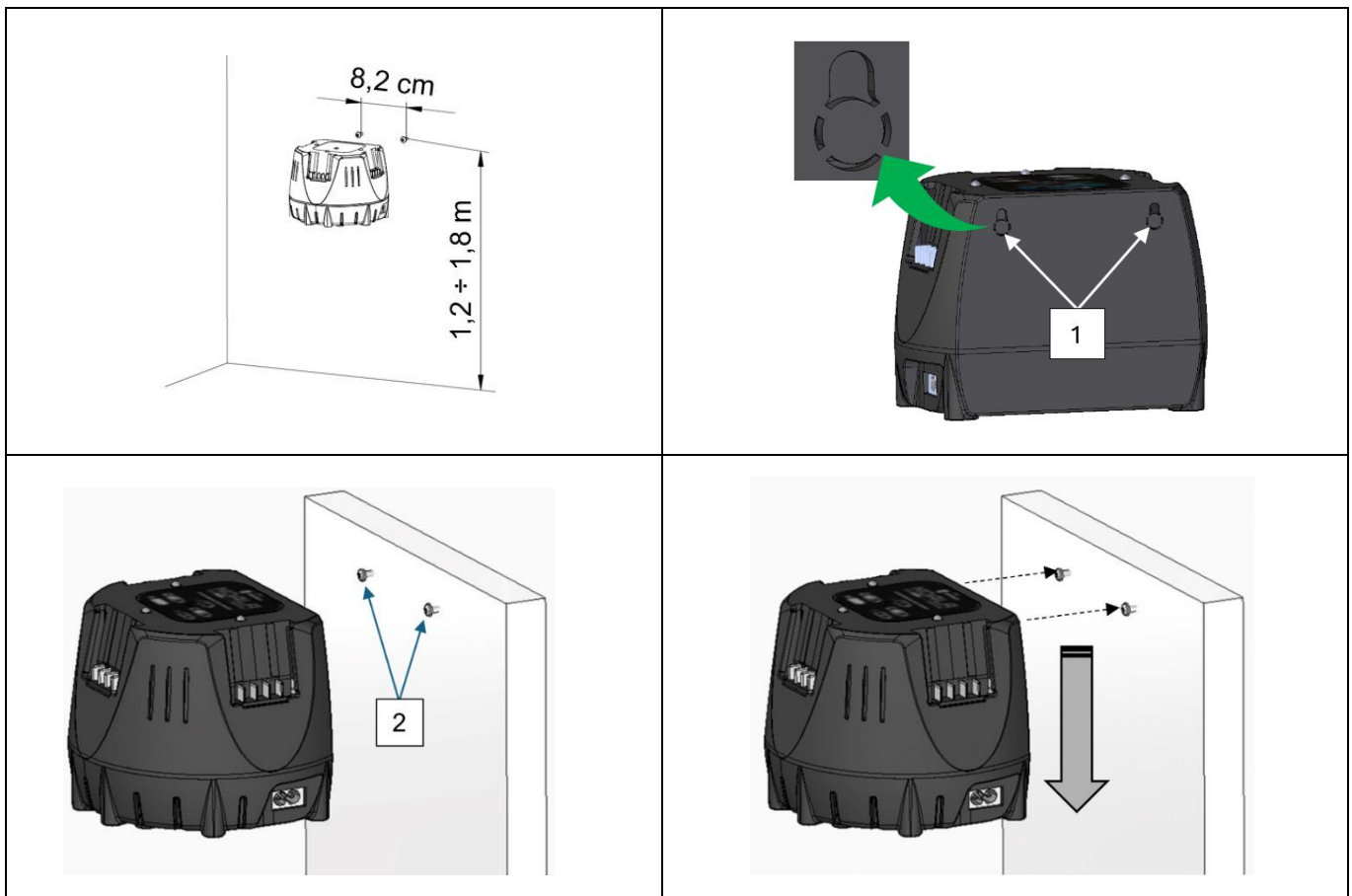

HINWEIS: Schrauben und Dübel sind nicht im Lieferumfang enthalten.

5.3 LAGERUNG

Das verpackte Produkt kann normalerweise in einer geschlossenen Umgebung gelagert werden, solange die Temperatur nicht unter 0° C oder über +50° C (32-122 F) liegt und die relative Luftfeuchtigkeit 80% (ohne Kondensation) nicht übersteigt.

Es dürfen keine anderen Packstücke auf die Verpackung gelegt werden.

Besondere Vorsicht ist bei zerbrechlichen Materialien geboten.

Es sind die Positionsangaben auf der Verpackung zu beachten.

Beim Be- und Entladen sowie beim Transport ist besondere Vorsicht geboten, um Stöße und Schäden zu vermeiden.

Sicherstellen, dass die Verpackung dabei nicht beschädigt wurde.

Beschädigte Verpackungen dürfen vom Kunden nicht repariert werden.



ACHTUNG

Es sei daran erinnert, dass bestimmte Wirkungen, die sich aus dem Aussetzen des Produkts an Umweltbedingungen ergeben, die unmittelbare Folge der aufeinanderfolgenden Aussetzung an zwei oder mehreren Faktoren oder Parametern sind, von denen einige besonders kritisch sind:

- **Wärmeschock**, der dadurch entstehen kann, dass das Produkt hohen Temperaturen ausgesetzt wird, unmittelbar nachdem es niedrigen Temperaturen ausgesetzt wurde, oder umgekehrt, oder dadurch dass das Produkt Wasser ausgesetzt wird (Regen, Wasserstrahl, Schnee, Untertauchen usw.), unmittelbar nachdem es hohen Temperaturen ausgesetzt wurde;
- **Eisbildung**, die dadurch entstehen kann, dass das Produkt unmittelbar vor oder nach der Einwirkung von Feuchtigkeit, Regen oder Wasser, die nicht auf Regen zurückzuführen sind, Temperaturen unter dem Gefrierpunkt ausgesetzt wird.

Nach der Lagerung des Produkts unter den oben genannten Bedingungen wird empfohlen, es etwa 12 Stunden lang nicht in Betrieb zu nehmen, um die korrekte Umgebungstemperatur wiederherzustellen, um Schäden an den elektrischen/elektronischen Teilen durch Wärmeschock, Eisbildung oder Feuchtigkeit usw. zu vermeiden, die diese Schaltkreise beeinträchtigen oder beschädigen können.



HINWEIS: Andere als die oben genannten Bedingungen können in den Unterlagen zu den einzelnen Bauteilen angegeben werden, sofern diese vorhanden sind und geliefert werden. In diesem Fall müssen die Anweisungen in den spezifischen Unterlagen befolgt werden.

5.4 ÜBERPRÜFUNG VOR GEBRAUCH

Bevor das Gerät verwendet wird, alle Teile, einschließlich der Batterie, auf ihre Unversehrtheit überprüfen.

Vor der Verwendung (siehe Abs. 6) Vergewissern Sie sich, dass der Akku nicht nur für das gekaufte Produkt geeignet ist, sondern auch vollständig eingelegt ist, um Stürze und/oder Schäden an Personen oder Gegenständen zu vermeiden.

Überprüfen Sie den Wert der Netzspannung;

Das Ladegerät muss so aufgestellt werden, dass der Netzstecker zugänglich ist;

Die Spannungsangabe auf dem Typenschild des Geräts muss mit der Netzspannung übereinstimmen;

Das Anschlusskabel und der Stecker müssen in einwandfreiem Zustand sein.

5.5 STILLEGUNG, ENTSORGUNG



ACHTUNG

Bei kurzzeitigem oder längerem Nichtgebrauch des Produkts sollten Sie immer die Batterien entfernen und das Produkt in der Verpackung aufbewahren. Achten Sie darauf, dass es an einem überdachten, trockenen und wettergeschützten Ort gelagert wird, um seine Unversehrtheit zu gewährleisten.

Der folgende Abschnitt enthält einige Tipps und Hinweise für die Außerbetriebnahme, Demontage und den Abtransport des Produkts am Ende seiner Lebensdauer.

Es müssen die folgenden Schritte sowie die Anweisungen in den Handbüchern der verwendeten Komponenten müssen bei der Außerbetriebnahme berücksichtigt werden.

Die Materialien, aus denen das Produkt hergestellt ist, sind im Wesentlichen:

- lackierter, kunststoffbeschichteter oder verzinkter ferritischer Stahl;
- Kunststoff aus Polyethylen;
- elektrische Kabel mit zugehörigen Schläuchen;
- elektronische Kontroll- und Ausführungseinrichtungen;



HINWEIS

Die Entsorgung muss in Übereinstimmung mit den Rechtsvorschriften des Landes erfolgen, in dem das Produkt verwendet wird. Es ist die Pflicht des Benutzers, die in seinem Land geltenden Vorschriften einzuhalten.

5.6 INDIKATIONEN FÜR SONDERMÜLL

Sondermüll ist Material aus dem Abbruch oder der Entsorgung von verschlissenen, beschädigten, nicht mehr funktionierenden oder veralteten Geräten.

Für die Entsorgung von giftigen und schädlichen Sonderabfällen, müssen die Verursacher der Abfälle Sorge tragen. Direkt oder durch autorisierte Unternehmen oder Institutionen oder durch Übergabe an öffentliche Dienstleister, mit denen entsprechende Vereinbarungen getroffen wurden.

Jedes Land/jede Gemeinde ist verpflichtet, der Region alle verfügbaren Informationen über die Abfallentsorgung in seinem/ihrem Gebiet zur Verfügung zu stellen.

WICHTIGE BENUTZERINFORMATIONEN GEMÄSS DER "WEEE" RICHTLINIE 2012/19/UE (ZUR AUFHEBUNG DER RICHTLINIE 2002/96/EG UND DER RICHTLINIE 2003/108/EG) ÜBER ELEKTRO- UND ELEKTRONIKALTGERÄTE.

Wenn das gekaufte Bauteil/Gerät mit dem folgenden Symbol einer durchgestrichenen Mülltonne gekennzeichnet ist, bedeutet dies gemäß der WEEE-Richtlinie 2012/19/EU, dass das Produkt am Ende seiner Lebensdauer getrennt von anderen Abfällen gesammelt werden muss.



Die getrennte Abfallsammlung des vorliegenden Geräteteils/Bauteils wird nach seiner Lebensdauer vom Hersteller organisiert und verwaltet. Der Benutzer, der dieses Gerät entsorgen möchte, muss mit dem Hersteller Kontakt aufnehmen und das Verfahren durchführen, das dieser erarbeitet hat, um die getrennte Müllsammlung des am Ende seiner Lebensdauer angekommenen Geräts zu ermöglichen.

Die geeignete Mülltrennung und die darauffolgende Aufbereitung, Verwertung und umweltfreundliche Entsorgung des Geräts tragen zur Vermeidung möglicher negativen Auswirkungen auf die Umwelt und die Gesundheit bei und begünstigt die Wiederverwertung der einzelnen Materialien.



ACHTUNG

Unsachgemäße Entsorgung des Produkts durch den Eigentümer bewirkt die Anwendung der gesetzlich vorgesehenen Verwaltungsstrafen.



ACHTUNG

Befindet sich kein durchgestrichenes Mülltonnensymbol auf dem Gerät, bedeutet dies, dass die Entsorgung des Produkts selbst nicht in der Verantwortung des Herstellers liegt. In diesem Fall sind immer die geltenden Vorschriften zur Entsorgung der Abfälle maßgeblich.

5.6.1 ENTSORGUNG DES LADEGERÄTES

Informationen zur Entsorgung sind auf der Campagnola-Website oder bei den Campagnola-Händlern erhältlich. Entsorgen Sie das Ladegerät, das Zubehör und die Verpackung auf umweltfreundliche Weise.

6. VERWENDUNG UND BETRIEB

Der Zweck dieses Kapitels ist es, den Bediener bei der Verwendung des Produkts anzuleiten.

6.1 ALLGEMEINE INFORMATIONEN

Das Gerät kann bis zu drei "Extra Performances"-Akkus nacheinander aufladen. Der Ladevorgang beginnt mit dem zuerst eingelegten Akku und geht dann der Reihe nach weiter. Wenn eine der Batterien nicht geladen werden kann, wird sie ignoriert und der Vorgang wird mit der nächsten Batterie fortgesetzt.

Die Ladezeit hängt von verschiedenen Bedingungen ab, z. B. von der Akkutemperatur oder der Umgebungstemperatur. Die tatsächliche Ladezeit kann von der angegebenen Ladezeit abweichen.

Wenn der Stecker in eine Steckdose gesteckt und der Akku in der Ladestation verwendet wird, erfolgt der Ladevorgang automatisch. Wenn der Akku vollständig geladen ist, schaltet sich das Ladegerät automatisch ab.

Während des Ladevorgangs werden der Akku und das Ladegerät heiß.

6.2 NUTZUNG UND LADEZYKLUS

Das Ladegerät hat keinen Netzschalter, aber es schaltet sich ein, sobald der Netzstecker eingesteckt wird.

Wenn das Kabel an die Leitung angeschlossen wird, schalten die LEDs nach einigen Sekunden entgegen dem Uhrzeigersinn von rot auf grün und dann aus.

Wenn der Akku in einen der Steckplätze eingelegt wird, wird der Akku (14 oder 21 Volt) erkannt und die Ladephase beginnt, wobei die grüne LED nicht mehr leuchtet.

Werden weitere Akkus in die anderen Steckplätze eingelegt, bleiben die LEDs aus, bis der erste Akku vollständig geladen ist.



Wenn der Ladevorgang abgeschlossen ist, leuchtet die grüne LED konstant und das Ladegerät schaltet im Uhrzeigersinn auf die nächste Batterie um.

Die Abfolge wiederholt sich auf diese Weise für den dritten Steckplatz.

Wenn alle Akkus aufgeladen sind (wenn nicht vorher welche entnommen wurden), leuchten alle drei LEDs grün.

Wenn nach dem Laden der ersten Batterie und während das Ladegerät die zweite oder dritte eingelegte Batterie lädt, die geladene Batterie durch eine zu ladende Batterie ersetzt wird, wird die Reihenfolge immer im Uhrzeigersinn fortgesetzt.

Nehmen Sie die Batterien während des Ladezyklus und bis zum Abschluss des Ladevorgangs nicht heraus.

6.3 BEDEUTUNG DER FARBE DER LEDS

Die LEDs leuchten **rot**, wenn die eingeführte Batterie zu wenig Ladung hat. Die LED **leuchtet dann in Dissolvenz rot**, um die Erholungsphase der Batterie anzuzeigen.

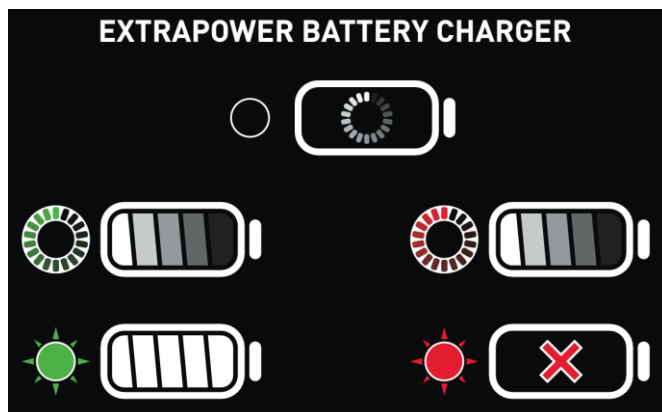

Wenn dies der Fall ist, wechselt die LED zu **pulsierendem Grün**, was bedeutet, dass der Ladezyklus im Gange ist, und wenn die LED **konstant grün** leuchtet, bedeutet dies, dass der Ladezyklus abgeschlossen ist.

Wenn die Batterie hingegen nicht wiederherstellbar ist, leuchtet die LED **konstant rot**, was bedeutet, dass die Batterie nicht wiederherstellbar ist und ersetzt werden muss.

Die Batterien werden durch die Schwerkraft in den Schlitzen gehalten, es gibt keine mechanischen Blockierungen und sie müssen vom Benutzer vollständig eingelegt werden.

Wenn das Ladegerät eingeschaltet bleibt und die Batterien eingelegt sind, überprüft es alle 24 Stunden den Ladezustand und stellt bei Bedarf den optimalen Ladezustand wieder her.

BITTE BEACHTEN Um eine angemessene Lebensdauer der Batterien zu gewährleisten, wird empfohlen, sie vor der Lagerung aufzuladen, wenn sie länger als 6 Monate nicht benutzt werden. Legen Sie entladene Batterien nicht in den Ruhezustand, wenn sie monatelang nicht benutzt wurden; die Nichtbeachtung dieses Hinweises kann zu einer Depolarisierung der Anode führen, so dass eine Wiederaufladung nicht möglich ist.



ACHTUNG

Wenn Sie während des Ladevorgangs einen ungewöhnlichen Geruch oder Rauch aus dem Ladegerät wahrnehmen, unterbrechen Sie sofort den Ladevorgang, indem Sie die Stromzufuhr unterbrechen, und entfernen Sie sich vom Ladegerät, bis das Ladegerät und/oder die Batterien abgekühlt sind. Um Personen- und Sachschäden zu vermeiden.

6.4 GEBRAUCHSANWEISUNG

Um das oben Gesagte zusammenzufassen, muss man wie folgt vorgehen:
Stecken Sie den Netzstecker in die Steckdose.

START (automatisch bei Verbindung mit dem Netz):

Es findet eine Startsequenz statt, die drei LEDs leuchten nacheinander GRÜN auf, danach blinken sie zweimal und erlöschen dann.



Wenn keine Batterien eingelegt werden, wird die Funktion "STANDBY" automatisch gestartet.

Alle LEDs bleiben ausgeschaltet, während sie darauf warten, dass ein oder mehrere Steckplätze durch das Einsetzen des Akkupacks zum Aufladen angeregt werden.

LADUNG (grüne LED)

- 1) Wenn der Akku in einen der Steckplätze eingeführt wird, wird dieser als Steckplatz 1 identifiziert und die Ladephase beginnt: LED in pulsierender GRÜNER Farbe mit Dissolvenz.



- 2) Wenn der Ladezustand erreicht ist, wechselt die LED: von pulsierend auf konstant grün.



Wenn ein zweites Paket in den anderen Steckplätzen vorhanden ist, beginnt die Ladephase dieses Steckplatzes, siehe Punkt 1.

- 3) Befindet sich ein zusätzliches Paket auf diesem Steckplatz, wird Punkt 2 durchgeführt.

Hinweis: Wenn die Akkus am Ende des Ladevorgangs in den Steckplätzen verbleiben, wird nach 24 Stunden eine so genannte "Refresh"-Ladung aktiviert. Diese Phase wird nacheinander für alle Batterien in den Steckplätzen durchgeführt.

ALARM (LED in roter Farbe)

- 4) Regenerationsversuch des Packs in TIEFE ENTLADUNG erkannt: LED des entsprechenden Schlitzes in pulsierender roter Farbe mit Dissolvenz.



- 5) Wenn wiederherstellbar, wird die Ladephase aktiviert: LED in pulsierender GRÜNER Farbe mit Dissolvenz. Bis zur vollständigen Wiederaufladung (Punkt 2)



- 6) Falls der Akku nicht wiederhergestellt werden kann, leuchtet die LED des entsprechenden Steckplatzes konstant rot.



Im Falle eines Stromausfalls mit den Batterien in den Steckplätzen beginnt der Ladezyklus immer mit dem Steckplatz, den das Ladegerät dann als Nummer eins identifiziert, und fährt dann wie beschrieben mit den anderen vorhandenen Batterien in der Reihenfolge fort.

6.5 BEWEGEN/VERSCHIEBEN DES LADEGERÄTS

Wenn Sie das Ladegerät transportieren oder handhaben, darf das Netzkabel niemals zu diesem Zweck verwendet werden, um Schäden zu vermeiden.

Zum Transport/Verschieben gehen Sie wie folgt vor:

- Den Netzstecker aus der Steckdose ziehen.
- Entfernen Sie alle Batterien.

Bei einem an der Wand montierten Ladegerät heben Sie es leicht an, bis es den Boden der Schlitzes erreicht, und nehmen Sie es dann aus dem Schraubenkopf heraus.

- Trennen Sie das Anschlusskabel und wickeln Sie es auf.
- Legen Sie es wieder in die Verpackung und fahren Sie mit der Handhabung am neuen Ort fort.

Bei mehreren Ladegeräten ist das Stapeln der Ladegeräte verboten.

6.6 AUFBEWAHRUNG DES LADEGERÄTES

Um das Ladegerät zu lagern, wie folgt vorgehen:

- Den Netzstecker aus der Steckdose ziehen.
- Den Akku herausnehmen
- Wenn das Ladegerät heiß ist: Lassen Sie es abkühlen
- Bei einem an der Wand montierten Ladegerät heben Sie es leicht an, bis es den Boden der Schlitzes erreicht, und nehmen Sie es dann aus dem Schraubenkopf heraus.
- Trennen Sie das Anschlusskabel und wickeln Sie es auf.
- Legen Sie es zurück in die Verpackung.

Die folgenden Bedingungen müssen erfüllt sein, damit das Ladegerät gelagert werden kann:

- Bewahren Sie das Ladegerät außerhalb der Reichweite von Kindern auf.

- Halten Sie das Ladegerät sauber und trocken.
- Lagern Sie das Ladegerät an einem geschlossenen Ort/Umgebung.
- Halten Sie das Ladegerät von der Batterie getrennt.
- Lagern Sie das Ladegerät in einem Temperaturbereich von 0°C bis + 50°C.

7. WARTUNG

Dieses Kapitel ist für die Wartungstechniker der **CAMPAGNOLA S.r.l.** und den **TECHNISCHEN KUNDENDIENST** (im Folgenden C.A.T genannt) bestimmt und beschreibt die Wartungsarbeiten, die am Produkt durchzuführen sind.

Die im Folgenden beschriebenen Wartungsarbeiten dienen dazu, die Leistungsfähigkeit und den Zustand des Produkts aufrechtzuerhalten, um Störungen oder Ausfälle zu vermeiden.

Der Begriff „Wartung“ umfasst die folgenden Tätigkeiten:

- **Vorbeugende Wartung**

Die Gesamtheit der in bestimmten Zeitabständen oder nach vorgeschriebenen Kriterien durchgeführten Maßnahmen, die darauf abzielen, die Wahrscheinlichkeit eines Ausfalls oder einer Beeinträchtigung der Funktionsfähigkeit eines Produkts zu verringern; die vorbeugende Wartung umfasst bei diesem Produkt nur Inspektions-, Kontroll- und Reinigungsmaßnahmen.

- **Spezialisierte Wartung**

Unter spezialisierter Wartung versteht man alle Arbeiten, die in bestimmten Zeitabständen oder nach Störungen und Ausfällen durchgeführt werden, um die Funktionsfähigkeit eines Produkts wiederherzustellen. Die spezialisierte Wartung umfasst die Überholung, Reparatur, Wiederherstellung der Nennbetriebsbedingungen oder den Austausch einer fehlerhaften, defekten oder verschlissenen Einheit und liegt in der alleinigen Verantwortung des C.A.T. des Herstellers.



HINWEIS

Spezielle Wartungsarbeiten werden nur von autorisierten CAMPAGNOLA S.r.l. Servicezentren (C.A.T.) durchgeführt.

Es sei daran erinnert, dass richtig durchgeführte Wartungsarbeiten die Ausfallzeiten nach einer Störung minimieren können.

Eine rechtzeitige Reparatur verhindert eine weitere Verschlechterung.

Verwenden Sie Original-Ersatzteile und führen Sie die vorgeschriebenen Wartungsarbeiten sorgfältig durch.

Bei Störungen oder Fehlfunktionen, die Sie nicht selbst beheben können, wenden Sie sich an den Hersteller CAMPAGNOLA S.r.l., der mit seinem Fachpersonal eingreift (siehe Kapitel 1 "ALLGEMEINE INFORMATIONEN").



HINWEIS

CAMPAGNOLA S.r.l. haftet nicht für Ausfälle oder Fehlfunktionen während der Garantiezeit des Produkts im Falle mangelnder Wartung, des Austauschs von Nicht-Originalteilen und der Verwendung des Produkts auf eine andere Weise als in dieser Bedienungsanleitung angegeben.

7.1 ORDENTLICHE WARTUNG

Um das Ladegerät zu überprüfen und zu reinigen, wie folgt vorgehen:

- Den Netzstecker aus der Steckdose ziehen.
- Überprüfen Sie das Produkt, um sicherzustellen, dass es keine Schäden aufweist.
- Reinigen Sie das Ladegerät mit einem leicht angefeuchteten Tuch.
- Reinigen Sie die Lüftungsöffnungen mit einer Bürste.
- Entfernen Sie Fremdkörper aus dem Batteriefach und reinigen Sie das Batteriefach mit einem leicht angefeuchteten Tuch.
- Reinigen Sie die elektrischen Kontakte im Batteriefach mit einer Bürste oder einem weichen Pinsel und achten Sie darauf, sie nicht zu beschädigen.

7.2 AUSSERORDENTLICHE WARTUNG UND/ODER REPARATUR DES LADEGERÄTS

Der Benutzer darf das Ladegerät nicht selbst warten oder reparieren.

Wenn das Ladegerät eine außerordentliche Wartung benötigt oder beschädigt oder defekt ist, wenden Sie sich an einen Campagnola-Händler.

Wenn das Anschlusskabel defekt oder beschädigt ist: Verwenden Sie das Ladegerät nicht und lassen Sie das Kabel von einem Campagnola-Händler ersetzen.

8. ALLGEMEINE BESCHREIBUNG VON STÖRUNGEN UND ABHILFEMASSNAHMEN

Die Störungssuche darf nur von geschultem Personal durchgeführt werden, das die Anweisungen in diesem Handbuch verstanden hat.

Situationen, die zu einer Störung führen können, lassen sich in der Regel auf eine fehlende oder schlechte Wartung oder ein Versagen eines Bauteils oder eine batteriebezogene Situation zurückführen.

STÖRUNG	Status der LED am Ladegerät	URSACHE	BEHEBUNG
Das Ladegerät führt den Selbsttest nicht durch.	Die LEDs leuchten nicht in der schnellen Grün-Rot-Folge.	Netzstecker nicht eingesteckt.	Vergewissern Sie sich, dass das Akku-Ladegerät an den Netzstecker angeschlossen ist.
		Netzstecker liefert keine Spannung.	Vergewissern Sie sich, dass der Anschlussstecker mit Strom versorgt wird und dass keine Trennvorrichtungen ausgelöst worden sind.
		Die elektrische Verbindung zum Ladegerät war kurzzeitig unterbrochen.	Den Netzstecker aus der Steckdose ziehen. Warten Sie 1 Minute. Stecken Sie den Stecker in die Steckdose.
Der Akku wird nicht geladen.	Die LED für das jeweilige Batteriefach leuchtet konstant rot.	Der Akku ist zu heiß oder zu kalt oder beschädigt.	Beschädigter Akku. BATTERIE NICHT VERWENDEN und einen autorisierten Kundendienst aufsuchen.
	Die LED für das jeweilige Batteriefach blinkt rot.	Das Ladegerät prüft den Zustand der Batterie.	Warten Sie, wenn die LED grün pulsiert, ist die Wiederherstellung erfolgreich.
			Wenn die LED dauerhaft rot leuchtet, reinigen Sie die Batteriekontakte, legen Sie die Batterie wieder ein, wenn sie weiterhin dauerhaft rot leuchtet, ist die Batterie nicht wiederherstellbar. BATTERIE NICHT VERWENDEN und einen autorisierten Kundendienst aufsuchen.
Die LED im Batteriefach leuchtet nicht auf und/oder blinkt rot oder grün, wenn eine Batterie eingelegt ist.	Störung im Ladegerät.	BATTERIE NICHT VERWENDEN und einen autorisierten Kundendienst aufsuchen.	



Manual de uso y mantenimiento

MOD. KOALA



Cargador de baterías

Español

TRADUCCIÓN DE LAS INSTRUCCIONES ORIGINALES

Lea atentamente el manual de uso y mantenimiento antes del uso



Todos los derechos reservados en todos los países

Cualquier solicitud de copias adicionales de este producto, de información o de intervención del servicio técnico en las instalaciones del cliente o de aclaración de aspectos técnicos de este documento deberá dirigirse al Distribuidor o Concesionario de Zona o al Centro de Servicio Técnico en la dirección siguiente:

CAMPAGNOLA S.r.l.
Sede y planta
40069 ZOLA PREDOSA (BO) Italia
Via Lazio, 21, 23, 23/A, 23/B e 25 Tel. +39 051 753500
Fax +39 051 752551
www.campagnola.it star@campagnola.it

El fabricante conservará una copia de este manual durante diez (10) años a partir de la fecha de fabricación.

La elaboración del texto y las imágenes se ha cuidado al máximo. No obstante lo anterior, CAMPAGNOLA S.r.l. se reserva el derecho de modificar y/o actualizar la información aquí contenida para corregir errores tipográficos y/o inexactitudes, sin previo aviso ni compromiso alguno por su parte.

Las descripciones e ilustraciones adjuntas a esta publicación no son vinculantes, por lo tanto, la empresa CAMPAGNOLA S.r.l. se reserva el derecho de efectuar en cualquier momento, sin comprometerse a actualizar esta publicación, las modificaciones de elementos, detalles o suministro de accesorios que considere oportunas con el fin de mejorar el funcionamiento del producto o por cualquier otra exigencia que no implique aspectos de seguridad del producto.

También es responsabilidad del usuario asegurarse de que, en caso de que este documento sea modificado por el fabricante, solo las versiones actualizadas del manual estén realmente presentes en el lugar de uso.

El contenido de este manual es de carácter estrictamente técnico y es propiedad de CAMPAGNOLA S.r.l.

Ninguna parte de este manual puede ser traducida a otro idioma y/o adaptada y/o reproducida en cualquier otra forma y/o por medios mecánicos, electrónicos, por fotocopia, grabación u otros, sin la previa autorización escrita de CAMPAGNOLA S.r.l.

La empresa propietaria protege sus derechos con todo el peso de la ley.

La documentación se ha elaborado de conformidad con el punto 1.7.4 de la Directiva 2006/42/CE

Estimado Cliente:

CAMPAGNOLA S.r.l. le agradece la compra de un producto de su gama y le invita a leer y comprender este manual.

La capacidad de interpretar el mercado con respuestas específicas y dinámicas de conjunto, junto con la garantía de un amplio conocimiento del sector, han hecho de CAMPAGNOLA S.r.l. el líder mundial en la proyección, construcción y realización de equipos para la poda y la cosecha.

A través de su eficiente red de venta y asistencia, compuesta por personal altamente cualificado, CAMPAGNOLA S.r.l. ofrece una amplia gama de productos:

- tijeras y podadores de cadena neumáticos y electromecánicos (con batería) para la poda, también con prolongador;
- cosechadores neumáticos, con motor y electromecánicos (con batería) para la recolección de aceitunas y de diferentes tipos de fruta;
- compresores para aplicar en el enganche a los tres puntos del tractor y motocompresores.
- atadora electromecánica.

Las razones de una elección se pueden resumir en:

- > Manejabilidad y practicidad de los productos;
- > versatilidad de uso;
- > calidad de los materiales constructivos;
- > fiabilidad;
- > ingeniería de diseño.

La consulta de este manual se ve facilitada por la inclusión del índice general en la primera página, que facilita la localización del tema de interés de forma inmediata.

La documentación suministrada con el producto consiste en este manual y cualquier documentación enumerada en el capítulo de anexos, que forma parte integrante de este manual.

En su interior encontrará toda la información necesaria para la correcta utilización del producto adquirido, así como para su instalación, puesta en marcha, mantenimiento y retirada del servicio.

Es requisito obligatorio para el usuario leer y comprender este manual en su totalidad y seguir cuidadosamente las advertencias y prescripciones de la documentación suministrada.

Le invitamos a ponerse en contacto directamente con CAMPAGNOLA S.r.l. o con su distribuidor local para solicitar piezas de recambio, asesoramiento sobre la elección de cualquier equipo especial o simplemente para obtener información sobre el producto que ha adquirido.

El manual original se ha escrito en italiano.

El fabricante es responsable de la información contenida en las instrucciones originales; las traducciones a diferentes idiomas no pueden verificarse completamente, por lo que si se detecta una incoherencia, debe respetarse el texto en el idioma original o ponerse en contacto con nuestro Departamento de Documentación Técnica.

ESPAÑOL	119
1. ADVERTENCIAS GENERALES	122
1.1 SÍMBOLOS UTILIZADOS	123
1.2 INTRODUCCIÓN	123
1.3 GLOSARIO Y TERMINOLOGÍA UTILIZADA.....	124
1.4 PRESCRIPCIÓN Y NORMAS DE SEGURIDAD	124
1.5 DESCRIPCIÓN DE LAS SEÑALES DE PELIGRO, PROHIBICIÓN Y OBLIGACIÓN	125
1.6 PROHIBICIÓN DE REALIZAR MODIFICACIONES.....	127
1.7 GARANTÍA.....	127
2. USO PREVISTO Y ESPECIFICACIONES TÉCNICAS	127
2.1 USO PREVISTO	127
2.2 USO NO PERMITIDO	128
2.3 DATOS TÉCNICOS	130
3. DESCRIPCIÓN DEL PRODUCTO	130
3.1 DESCRIPCIÓN GENERAL	130
3.2 USO Y CUIDADO DEL CARGADOR	131
3.3 USO Y CUIDADO DE LAS BATERÍAS RECARGABLES	132
4. SEGURIDAD	133
4.1 INFORMACIÓN GENERAL.....	133
4.1.1 INFORMACIÓN GENERAL PARA LOS TRABAJADORES	134
4.2 DIRECTIVAS APLICADAS Y NORMAS TÉCNICAS DE REFERENCIA.....	134
4.2.1 DESCRIPCIÓN DEL MARCADO	134
4.2.2 DECLARACIÓN DE CONFORMIDAD.....	135
4.3 LÍMITES DE UTILIZACIÓN	136
4.3.1 EMISIONES ELECTROMAGNÉTICAS	136
4.4 RIESGOS RESIDUALES	136
4.4.1 INCENDIO	137
4.4.2 ELECTROCUCIÓN	137
4.4.3 ATMÓSFERA EXPLOSIVA	137
4.4.4 RIESGOS DEBIDOS A LA ELECTRICIDAD	137
5. INSTALACIÓN DEL CARGADOR	138
5.1 CONTROLES A LA RECEPCIÓN	138
5.2 INSTALACIÓN Y MONTAJE	138
5.2.1 COLOCACIÓN DEL CARGADOR SOBRE UNA MESA/SUPERFICIE	138
5.2.2 MONTAJE DEL CARGADOR EN LA PARED	139
5.3 ALMACENAMIENTO.....	140
5.4 CONTROL ANTES DEL USO	140
5.5 DESMANTELAMIENTO, ELIMINACIÓN	140
5.6 INDICACIONES PARA LOS RESIDUOS ESPECIALES	141
5.6.1 ELIMINACIÓN DEL CARGADOR.....	142
6. USO Y FUNCIONAMIENTO	142
6.1 INFORMACIÓN GENERAL.....	142
6.2 USO Y CICLO DE CARGA	142
6.3 SIGNIFICADO DEL COLOR DEL LED.....	143
6.4 INSTRUCCIONES DE USO	143
6.5 DESPLAZAMIENTO/MANIPULACIÓN DEL CARGADOR.....	144
6.6 ALMACENAMIENTO DEL CARGADOR	144
7. MANTENIMIENTO	145
7.1 MANTENIMIENTO ORDINARIO	145
7.2 MANTENIMIENTO EXTRAORDINARIO Y/O REPARACIÓN DEL CARGADOR	146
8. DESCRIPCIÓN GENERAL DE FALLOS Y SOLUCIONES	146

1. ADVERTENCIAS GENERALES

El manual, al igual que la Declaración CE de conformidad, forma parte integrante del producto y debe acompañarlo siempre que se traslade o revenda. Es responsabilidad del usuario conservar intacta la documentación como referencia durante toda la vida útil del producto.

Este documento se facilita en formato electrónico y puede descargarse de la página web de la empresa www.campagnola.it o enmarcando el código QR de la guía rápida que se encuentra en el embalaje del producto.

El manual refleja el estado de la técnica en el momento de la entrega, la empresa redactora se reserva el derecho de introducir en sus productos los cambios que considere útiles, sin necesidad de actualizar los manuales y los productos de lotes de producción anteriores, siempre que ello no afecte a los aspectos de seguridad del producto.

Este manual que describe el cargador de baterías KOALA presenta información especial necesaria para el uso seguro y respetuoso con el medio ambiente del producto, así como para su mantenimiento y eliminación.

Es obligación del comprador leer detenidamente y comprender este manual en su totalidad antes de utilizar el cargador KOALA y/o realizar su mantenimiento.

Además de estas instrucciones de uso, lea, comprenda y conserve el documento de información de seguridad para baterías / o productos con baterías.

El fabricante declina toda responsabilidad por defectos de fabricación y por daños causados por el producto a bienes, personas y animales en los siguientes casos:

- Uso inadecuado del producto o con funciones distintas de aquellas para las que fue construido.
- Defectos de alimentación.
- Incumplimiento de las especificaciones de alimentación eléctrica de este manual.
- Utilización en condiciones ambientales distintas a las especificadas en el cap. seguridad.
- Instalación y/o colocación incorrecta en el lugar o emplazamiento para el que está previsto.
- Uso de baterías no diseñadas específicamente para este producto.
- Mantenimiento periódico insuficiente o deficiente.
- Modificaciones o intervenciones de cualquier tipo realizadas por el usuario y/o terceros.
- Utilización en entornos distintos a los previstos para el producto.
- Utilización de piezas de recambio no originales o no específicas del modelo.
- Utilización por personal inadecuado, no autorizado y no formado.
- Utilización por personal que se encuentre bajo los efectos del alcohol, medicamentos o drogas.
- Uso por menores de 16 años.
- Utilización por personal asignado que no esté adecuadamente formado e informado, tal como exige el Decreto Legislativo 81/2008 (Directiva sobre seguridad en el trabajo 89/391/CE o Directiva 2009/104/CE).
- Uso no conforme con las leyes sobre la seguridad de los productos y/o las normas de seguridad de la legislación europea y/o nacional específica vigente.
- Uso no conforme con este manual.
- Incumplimiento total o parcial de estas instrucciones y de las condiciones contenidas en ellas.
- Acontecimientos excepcionales.

El personal del usuario/empleador es responsable de la aplicación, de los requisitos de seguridad establecidos en el presente manual, y debe asegurarse de que el personal autorizado para el funcionamiento, mantenimiento, etc., que se encarga de las actividades previstas:

- está cualificado para realizar la actividad requerida;
- está formado, informado e instruido en el uso del producto y para llevar a cabo actividades de mantenimiento exigidas por el mismo.
- conoce y observa escrupulosamente los requisitos contenidos en este documento;
- conoce y aplica las normas de seguridad generales y específicas aplicables al producto adquirido.

Los usuarios que no hayan recibido instrucciones pueden no reconocer o evaluar correctamente los riesgos del cargador de baterías. Si esto ocurre, el usuario u otras personas corren el riesgo de sufrir lesiones graves o mortales.

El usuario debe tener las capacidades físicas, sensoriales e intelectuales adecuadas para utilizar correctamente el cargador. Si el usuario tiene limitadas sus capacidades físicas, sensoriales o mentales, sólo podrá utilizarlo bajo la supervisión o dirección de una persona responsable.

Es un requisito obligatorio que todo el personal del comprador, así como el usuario y/o empleador, y en particular el personal técnico de mantenimiento hayan leído y comprendido este manual.



ATENCIÓN

Tenga en cuenta que la documentación facilitada por CAMPAGNOLA S.r.l sólo se refiere al producto suministrado.

La inobservancia de las normas de seguridad y de las indicaciones contenidas en las mismas puede ocasionar daños materiales y personales, así como daños en los componentes y en la unidad de control del producto.

El usuario puede, en cualquier momento, ponerse en contacto con el Fabricante para solicitar información adicional a la aquí contenida, así como para presentar propuestas de mejora.

Este documento presupone que el entorno de trabajo, en el que está previsto utilizar el producto, cumple la normativa vigente en materia de seguridad e higiene en el trabajo y la normativa específica aplicable al tipo de producto adquirido.

Este manual contiene los conocimientos necesarios para utilizar el producto y las instrucciones necesarias para mantener su eficacia a lo largo del tiempo, por lo que debe tenerse a mano en todo momento.

El manual es parte integrante del producto al que se refiere y contiene la información necesaria para:

- Concienciación adecuada del personal en materia de seguridad;
- La manipulación, instalación, puesta en marcha. utilización y mantenimiento del producto en condiciones de seguridad;
- El conocimiento profundo de su funcionamiento y limitaciones;
- Realizar los trabajos de mantenimiento de forma correcta y segura;
- La eliminación del producto de forma segura y de acuerdo con la normativa vigente para proteger la salud de los trabajadores y el medio ambiente.

También es responsabilidad del usuario asegurarse de que, en caso de que este documento sea modificado por el fabricante, solo las versiones actualizadas del manual estén realmente presentes en el lugar de uso.

1.1 SÍMBOLOS UTILIZADOS

En el manual se utilizan una serie de símbolos para llamar la atención del lector y destacar algunos aspectos especialmente importantes del tratamiento.

La siguiente tabla describe el significado de los distintos símbolos utilizados en el manual.

SÍMBOLO	SIGNIFICADO	NOTAS
 Peligro	Peligro	Indica un peligro con riesgo de accidente, discapacidad o lesiones graves, incluso la muerte, para el personal encargado. Preste la máxima atención a los bloques de texto indicados con este símbolo.
 Atención	Atención	Representa una advertencia con riesgo de lesión o lesión media para el personal del usuario o posibles daños al producto, equipo u otros bienes personales del comprador/usuario. Preste atención a los bloques de texto indicados con este símbolo.
	Importante Advertencia	Indica una advertencia o una nota sobre funciones clave o información útil. Preste atención a los bloques de texto indicados con este símbolo.
	Instrucciones	Indica la obligación de que todo el personal (usuario, encargado del mantenimiento, etc.) lea y comprenda íntegramente el manual de uso y mantenimiento suministrado con el producto.

1.2 INTRODUCCIÓN

Para garantizar la máxima fiabilidad de funcionamiento, CAMPAGNOLA S.r.l. ha seleccionado cuidadosamente los materiales y componentes que se utilizarán en la construcción del cargador sometiéndolo a una prueba de ensayo antes de la entrega.

Su buen funcionamiento a lo largo del tiempo depende de un uso correcto y de un mantenimiento preventivo y periódico adecuado, según las instrucciones de esta documentación y en la eventual documentación adjunta.

Todos los elementos constructivos, de conexión y de control han sido diseñados y fabricados con un grado de seguridad tal que pueden soportar esfuerzos anormales o superiores a los indicados.

Los materiales son de la máxima calidad y su introducción en la empresa, almacenamiento y uso en el taller se controla constantemente para garantizar que no haya daños, deterioro o mal funcionamiento.

A pesar de las precauciones de diseño y construcción, es de fundamental importancia para el correcto uso, seguridad, durabilidad y fiabilidad del producto que se sigan escrupulosamente las instrucciones del fabricante y que se utilice de acuerdo con dichas instrucciones y los requisitos legales vigentes.

El objetivo de este manual es proporcionar información técnica al personal encargado de la instalación, uso y mantenimiento del cargador de baterías suministrado por CAMPAGNOLA S.r.l.

1.3 GLOSARIO Y TERMINOLOGÍA UTILIZADA

De acuerdo con los requisitos de las directivas y/o normas técnicas, aquí se indican y explican las terminologías y abreviaturas utilizadas.

En el manual se utiliza terminología técnica o con distintos significados.

PELIGRO: fuente potencial de lesiones o daños para la salud;

ZONA DE PELIGRO: cualquier área dentro y/o cerca del producto en la que la presencia de una persona expuesta suponga un riesgo para la seguridad y la salud de dicha persona;

PERSONA EXPUESTA: Cualquier persona que se encuentre total o parcialmente en una zona peligrosa.

RIESGO: combinación de la probabilidad y la gravedad de que se produzca una lesión o un daño para la salud en una situación peligrosa;

RESGUARDO: elemento del producto utilizado específicamente para proporcionar protección mediante una barrera material;

DISPOSITIVO de PROTECCIÓN: dispositivo (distinto de un resguardo) que reduce el riesgo, solo o en combinación con un resguardo;

USO PREVISTO: Utilice el producto de acuerdo con la información facilitada en las instrucciones de uso;

USO INCORRECTO: Utilización del producto de forma distinta a la indicada en las instrucciones de uso, pero que puede resultar de un comportamiento humano fácilmente previsible;

PELIGRO RESIDUAL: peligro que no ha podido eliminarse o reducirse mediante el diseño, contra el cual las salvaguardias no son (parcial o totalmente) eficaces;

Este manual establece los riesgos residuales y la información, instrucciones y advertencias/prescripciones para la gestión de los riesgos residuales que debe asumir el comprador.

En este manual, los términos producto y/o cargador se utilizan como sinónimos.

1.4 PRESCRIPCIÓN Y NORMAS DE SEGURIDAD

Las prescripciones, indicaciones, normas y notas de seguridad relacionadas, descritas en los distintos capítulos del manual, tienen por objeto definir una serie de comportamientos y obligaciones que deben seguirse al realizar las distintas actividades, con el fin de operar en condiciones de seguridad para el personal, los equipos y el medio ambiente, y para la correcta instalación, uso y mantenimiento del cargador.

Estas normas de seguridad están destinadas a todo el personal autorizado, instruido y delegado para llevar a cabo las distintas actividades y operaciones que constituyen el uso previsto del cargador de baterías:

- transporte
- instalación
- uso
- mantenimiento
- limpieza
- clausura y desmantelamiento

1.5 DESCRIPCIÓN DE LAS SEÑALES DE PELIGRO, PROHIBICIÓN Y OBLIGACIÓN









A continuación figura una lista de pictogramas que pueden estar presentes en el producto. Las señales de seguridad adquieren diferentes significados en relación con el color y la forma geométrica:







SIGNIFICADO	FORMA	COLOR
Peligro		Amarillo
Prohibición		Rojo
Obligación		Azul
Informaciones		Azul

El incumplimiento de las señales de seguridad puede dar lugar a situaciones peligrosas con posibles efectos nocivos, como lesiones personales graves o la muerte, y/o daños en el propio equipo.

En el manual se utilizan una serie de símbolos para llamar la atención del lector y destacar algunos aspectos especialmente importantes del tratamiento.











La siguiente tabla describe el significado de los distintos símbolos utilizados.



SÍMBOLO	SIGNIFICADO	NOTAS
	Peligro presencia de tensión	Indica un peligro con riesgo de lesiones, incluso mortales, para el personal del comprador y/o el personal encargado/usuario. Riesgo de electrocución y/o descarga eléctrica.
	Temperatura peligrosa	Indica un peligro con riesgo de lesiones, para el personal del comprador y/o el personal encargado/usuario. Es obligatorio esperar a que se enfríe o utilizar ropa adecuada, como guantes térmicos, etc.
	Peligro de sustancias corrosivas	Indica un peligro con riesgo de lesiones para el usuario. Productos químicos peligrosos localizados. Consulte las instrucciones suministradas con la batería.
	Peligro de explosión	Indica un peligro con riesgo de lesiones para el usuario. No utilizar en presencia de atmósferas explosivas. Consulte las instrucciones suministradas con la batería.
	Peligro de sustancia o material inflamable	Indica un peligro con riesgo de lesiones para el usuario. Peligro de incendio. No utilice material combustible o inflamable. Consulte las instrucciones suministradas con la batería.
	Prohibición de cortocircuitar los terminales	No cortocircuite los terminales. Esto puede provocar daños en el cargador, así como posibles daños materiales y/o personales y/o en la batería.
	Prohibición de aproximación	Indica la prohibición para todo el personal no autorizado de acercarse al área o zona donde está presente esta señal.
	Está prohibido exponerlo a la luz solar o a temperaturas	Indica la prohibición para el comprador y/o el personal del comprador/usuario de exponer el producto a la luz solar, así como a otras fuentes de calor o en ambientes con altas temperaturas por encima de los límites permitidos. Indica la prohibición de exponer el producto a la luz solar y/o a altas temperaturas.

	Prohibición de exposición a la lluvia y la humedad	Proteja siempre el producto de la lluvia, la humedad y utilícelo únicamente dentro de los límites ambientales prescritos y permitidos. Está prohibido utilizar el producto en condiciones meteorológicas adversas como lluvia, rayos, granizo, nieve, etc...
	Prohibido usar llamas libres	Indica la prohibición de utilizar llamas abiertas y/o fuentes de calor en las proximidades del producto por parte del personal del comprador y/o del personal encargado/usuario. Proteja el producto y/o la batería del calor y las llamas. No tire la batería al fuego
	Peligro específico para las baterías de iones de litio	Las baterías de iones de litio pueden explotar, provocar incendios o generar efectos térmicos no deseados como el "desbordamiento térmico" (*) si se desmontan, cortocircuitan, dañan o manipulan de forma inadecuada. No exponer al agua, al fuego ni a altas temperaturas.
	No hay que tirar las baterías	No tire las baterías al agua, no las entierre ni genere contaminación ambiental. Siga las instrucciones del manual para su correcta eliminación.
	Prohibido el contacto de las baterías con fuentes de calor	No arroje las pilas al fuego ni las exponga a fuentes de calor, como el calor generado por calefactores, llamas, láseres, fuentes inductivas, etc.
	Es obligatorio leer el manual y la documentación facilitada	Indica un requisito obligatorio para todo el personal del comprador y/o usuario de leer y comprender el manual de instrucciones proporcionado y la documentación indicada dentro del manual en su totalidad antes de realizar cualquier actividad.

(*) El término Termal Runaway se refiere a un aumento incontrolado de la temperatura de una celda o batería, generado por una reacción exotérmica.

Símbolos adicionales que pueden estar presentes en el manual y/o en el producto:

SÍMBOLO	SIGNIFICADO
	Equipos de clase II - 417-IEC-5172 Doble aislamiento
	Sólo para uso en interiores
	Corriente continua - 417-IEC-5031
	Corriente alterna - 417-IEC-5032
	Fusible
	Conexión a tierra de protección - 417-IEC-5019
	Más: polaridad positiva - 417-IEC-5005
	Menos: polaridad negativa - 417-IEC-5006
	Obligación de leer y comprender el manual de instrucciones en su totalidad.
	Eliminación de materiales reciclables

SÍMBOLO	SIGNIFICADO
	Según la Directiva "RAEE" 2012/19 / EU, si el componente / equipo comprado está marcado con el siguiente símbolo de contenedor con ruedas tachado, significa que el producto al final de su vida útil debe recogerse por separado de otros residuos. No tire las herramientas eléctricas, los equipos electrónicos y las baterías a la basura doméstica.
	Campagnola Batería de litio
	Campagnola Cargador de batería

1.6 PROHIBICIÓN DE REALIZAR MODIFICACIONES

Está prohibido realizar cualquier trabajo de modificación en el producto y, en particular, está prohibido realizar modificaciones que puedan reducir la seguridad del mismo. En particular, está prohibido retirar o modificar los resguardos y/o los sistemas de seguridad y/o señalización y/o control suministrados por el fabricante. Están prohibidas las intervenciones en el programa lógico de funcionamiento (aunque las realice personal cualificado); de hecho, incluso tales intervenciones podrían tener graves consecuencias para la seguridad de los operadores y la integridad del producto.

El incumplimiento de las instrucciones de este manual de instrucciones y advertencias exime al fabricante de cualquier responsabilidad.

Tenga en cuenta que la responsabilidad civil y penal del Fabricante se extinguirá respecto de las partes del producto que sean modificadas por el comprador sin autorización expresa del Fabricante.

El fabricante prohíbe cualquier modificación del producto.

En este caso, el fabricante quedará exento de cualquier responsabilidad directa o indirecta.

1.7 GARANTÍA

Para conocer las condiciones generales de la garantía, consulte la sección específica en el sitio web de Campagnola: <http://www.campagnola.it>, o bien, envíe una solicitud por escrito por fax al +39 051752551, o envíe un correo electrónico a: "star@campagnola.it".



ATENCIÓN

En el momento de la solicitud de reparación en garantía, de acuerdo con las disposiciones citadas anteriormente, el producto para reparar siempre debe estar acompañado del certificado de garantía debidamente cumplimentado, con el correspondiente comprobante de compra adjunto (factura u otro documento que tenga valor legal).

2. USO PREVISTO Y ESPECIFICACIONES TÉCNICAS

2.1 USO PREVISTO

El producto objeto de este manual debe utilizarse única y exclusivamente para la carga secuencial de hasta tres baterías Campagnola de tipo 14 voltios o tres baterías Campagnola de tipo 21 voltios Extra Performance.

El cargador KOALA está equipado con un microprocesador para el reconocimiento automático de baterías de 14 ó 21 voltios.

Este producto sólo está destinado a uso profesional para cargar baterías de 14 - 21 voltios de rendimiento extra.

Este es el único uso previsto y permitido por el fabricante CAMPAGNOLA S.r.l.



PROHIBICIÓN

Por lo tanto, queda prohibida su utilización para usos o fines distintos de los enumerados en el apartado 2.1. El fabricante CAMPAGNOLA S.r.l. declina toda responsabilidad por usos distintos de los indicados y previstos.

El cargador está destinado a un uso profesional y sólo debe ser utilizado, mantenido y reparado por personal autorizado y debidamente formado.

Dicho personal debe ser instruido específicamente sobre los peligros que pueden surgir.

El producto y sus accesorios pueden ser fuente de peligro si se manipulan de forma inadecuada por personal no formado o si se utilizan incorrectamente.

2.2 USO NO PERMITIDO

Este producto sólo puede utilizarse para los fines expresamente previstos por el fabricante e indicados en el apartado 2.1.

Cualquier otro uso, o la extensión del uso más allá de lo previsto, está prohibido y no corresponde a la finalidad prevista por el fabricante, por lo que el fabricante no puede aceptar ninguna responsabilidad por los daños resultantes.

Las formas de uso especificadas en el manual como incorrectas no deben permitirse bajo ninguna circunstancia.



ATENCIÓN

Las baterías no aprobadas por Campagnola para su uso con el cargador KOALA pueden provocar incendios y explosiones con resultado de lesiones personales graves o muerte y daños materiales y están prohibidas.

Las instrucciones de este manual no sustituyen, sino que resumen las obligaciones de cumplimiento de la legislación vigente en materia de seguridad de los productos.

Utilice el cargador tal y como se describe en este manual de instrucciones; de lo contrario, podría sufrir una descarga eléctrica, un incendio y/o lesiones graves.

El uso inadecuado del producto y la falta de mantenimiento pueden suponer un grave peligro para el personal y están prohibidos.

Las acciones descritas a continuación, que obviamente no pueden abarcar toda la gama de posibilidades potenciales de "uso no autorizado" del producto, son las más "razonablemente" previsibles y deben considerarse absolutamente prohibidas.

Las personas no autorizadas, los ancianos, los niños y los animales pueden no ser capaces de reconocer y evaluar los peligros del cargador y de la corriente eléctrica. Existe riesgo de lesiones graves o mortales para dichas personas, por lo que su uso está prohibido.

Mantenga alejados a los extraños, los ancianos, los niños y los animales.

Asegúrese de que los niños no puedan jugar con el cargador ni dejarlo desatendido y, después de cada uso, desconéctelo de la toma de corriente, retire todas las pilas y, si no está montado en la pared, guárdelo en el contenedor suministrado.

El cargador no está protegido contra el agua. Por este motivo, está prohibido utilizarlo en ambientes húmedos o lluviosos o al aire libre. El incumplimiento de esta prohibición podría conllevar riesgo de descarga eléctrica con resultado de lesiones o daños personales, así como daños en el cargador.

El cargador no está protegido contra todas las condiciones ambientales. Si el cargador se expone a condiciones ambientales distintas de las permitidas, puede incendiarse o explotar. Esto podría provocar lesiones personales graves y daños materiales, por lo que se prohíbe su uso en condiciones ambientales distintas de las permitidas. En particular:

- No utilice el producto si no ha sido correctamente instalado de acuerdo con la normativa vigente, con los dispositivos de seguridad adecuados al tipo de instalación;
- no utilice el producto sin protecciones y/o con los sistemas de seguridad desactivados, rotos o ausentes;
- no utilice el producto en caso de fallo de la alimentación eléctrica o en caso de deficiencias graves de mantenimiento o después de modificaciones o intervenciones;
- no utilice el producto para cargar baterías distintas de las permitidas;
- no intente cargar pilas no recargables o congeladas;
- No apile varios cargadores ni cubra el cargador durante su uso y carga;
- no utilice el producto al aire libre o en condiciones ambientales distintas de las permitidas;
- no utilice el producto bajo la lluvia o en ambientes húmedos y/o al aire libre;
- no se suba al cargador;
- no utilice el cargador como base;
- no utilice el cargador en un entorno clasificado total o parcialmente como riesgo de incendio o explosión;
- Está prohibido utilizar el cargador como soporte para objetos de cualquier tipo, así como tener cerca del cargador recipientes que contengan líquidos;
- no cubra el cargador ni coloque objetos sobre él;
- no coloque el cargador sobre la batería;

- no altere ni abra el cargador;
- no introduzca objetos en las ranuras del cargador;
- no conecte los contactos eléctricos del cargador con objetos metálicos ni los cortocircuite.
- asegúrese de que no haya chispas ni fuentes de ignición cerca de la batería; durante la carga, las baterías pueden emitir gases explosivos;
- no utilice el producto a menos que haya sido adecuadamente formado, informado y autorizado para su uso y mantenimiento tras haber leído y comprendido este manual;
- no utilice el producto en entornos con una temperatura media durante 24 horas superior a +35°C.
- no utilice el producto infringiendo los requisitos reglamentarios y/o legislativos o los establecidos en este manual.

A menos que se especifique lo contrario, el producto está diseñado para su uso en interiores y en las siguientes condiciones:

- Por debajo de 2000 m sobre el nivel del mar.
- Temperatura ambiente entre 0°C y + 45°C. (Media de 24 horas <= a 35 °C)
- Humedad relativa del 30% al 80% sin condensación.

No se permite el uso del producto en condiciones distintas a las indicadas.

En particular, el entorno de instalación y uso no debe presentar:

- Exposición a humos corrosivos;
- Exposición a humedad excesiva (superior al 85 %) y cambios rápidos de humedad;
- Exposición a vapores aceitosos o aire salino;
- Exposición a mezclas explosivas de gas y/o polvo;
- Exposición a vibraciones, golpes o choques anormales,
- Exposición a la intemperie fuera de los límites permitidos o goteo;
- Exposición a condiciones inusuales de transporte o almacenamiento.
- Exposición a variaciones de temperatura elevadas o rápidas (superiores a 5K/h)
- Presencia de radiación nuclear
- Ausencia de presión o vacío.

Si el cargador no se utiliza correctamente, existe riesgo de lesiones graves o mortales para las personas y daños materiales.

Utilice el cargador tal y como se describe en este manual de instrucciones.

El entorno de trabajo previsto es interior, cerrado de acuerdo con las condiciones climáticas mencionadas anteriormente. El cargador debe instalarse y utilizarse en interiores protegidos de la lluvia, el hielo, la nieve, el viento o la humedad elevada.



Nota: En caso de datos técnicos contradictorios, se aplicarán las condiciones más restrictivas.



ATENCIÓN

- **CAMPAGNOLA S.r.l. declina toda responsabilidad en caso de daños materiales o personales en caso de uso inadecuado del producto.**
- **Cualquier uso distinto al previsto en este manual, que altere la funcionalidad modificando los riesgos y/o generando riesgos consecuenciales, será de total responsabilidad de la persona que realice dichas alteraciones y constituirá un uso inadecuado y prohibido.**

2.3 DATOS TÉCNICOS

A continuación se indican los principales datos técnicos del producto:

DATOS TÉCNICOS	
Modelo	Cargador universal Koala
Código del producto	0136.0161
Peso	240 g aprox.
Tensión de entrada	110 - 230 Vca +/- 10%
Frecuencia	50 - 60 Hz +/- 2 Hz
Sensor de temperatura interno	Sí
Consumo de energía	59 vatios @25V-230Vca
Tensión de salida para la carga	16,8 - 25,2 Vcc
Tipo de recarga	Corriente constante - tensión constante
Tipo de baterías recargables	Li-Ion
Corriente de salida I out max	2,1 Amperios
Tiempo máximo de carga por ranura	2,5 h ±20% @5000mAh
Temperatura de almacenamiento	+0 °C - +50 °C
Temperatura ambiente durante la carga	+5°C A +45°C
Temperatura de uso	+0°C A +45°C
Grado de protección	IP 22 (uso en interiores)
Clase de aislamiento	doble aislamiento - equipos de clase II
Protección	cortocircuito de salida, sobretensión
Protección contra sobrecarga	Sí
Protección	Fusible de red 1AT
Dimensiones	160x125x115mm

3. DESCRIPCIÓN DEL PRODUCTO

3.1 DESCRIPCIÓN GENERAL

El producto descrito en este manual es un cargador de baterías portátil llamado 'KOALA' para baterías de litio Campagnola con una tensión nominal de 14 voltios o 21 voltios.

Dependiendo de la versión nacional, está diseñado para conectarse a tomas de corriente alterna de 110 a 230 V.

El cargador puede colocarse en superficies de fondo plano o montarse en la pared.

Las baterías de litio Campagnola permitidas para este producto se enumeran aquí.

- Batería EP1425
- Batería EP1450
- Batería EP2125
- Batería EP2150

No todas las pilas están disponibles en todos los países

En la sección siguiente se presenta la composición del producto, mientras que en la tabla figuran los nombres de los elementos constitutivos del producto y su descripción funcional.

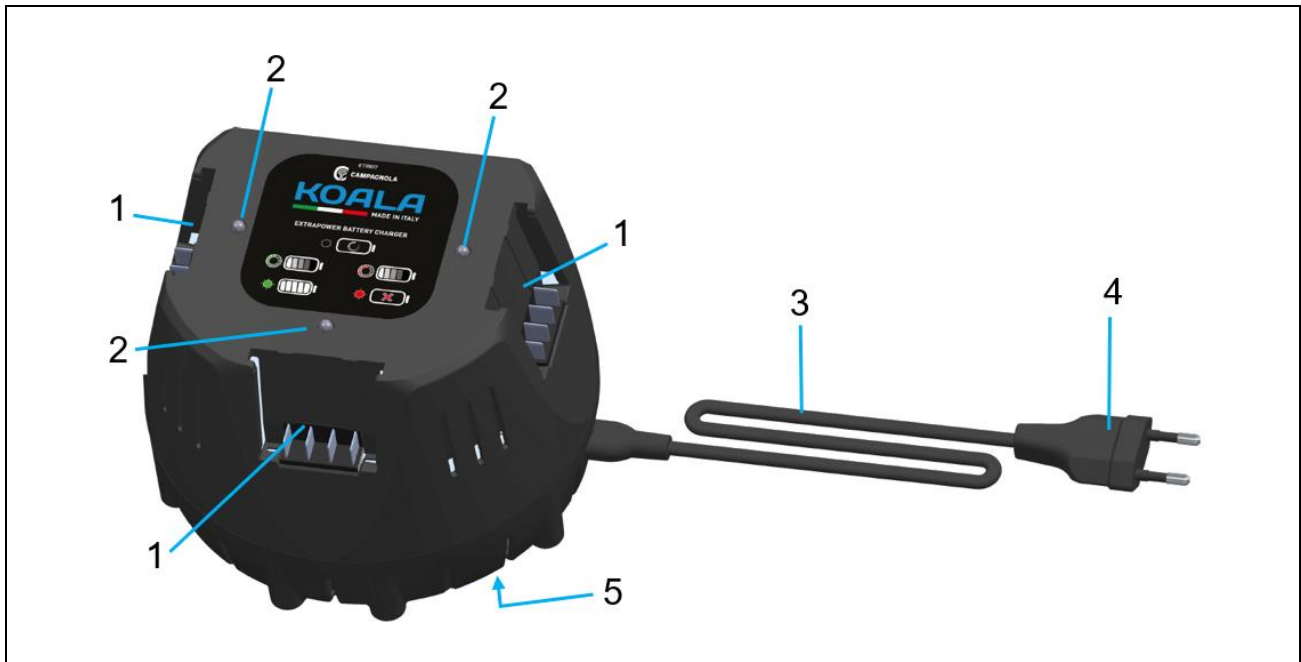

Pos.	Denominación	Función
1	Compartimento de las pilas	Compartimento para recargar las baterías (máximo tres baterías)
2	LED bicolor (rojo-verde)	Indica el estado de funcionamiento
3	Cable de conexión	Conecta el cargador a la toma de corriente
4	Enchufe de red	Enchufa el cable de conexión a una toma
5	Placa de marcado CE	Contiene datos de rendimiento y número de serie

3.2 USO Y CUIDADO DEL CARGADOR

Para evitar lesiones, recargue únicamente baterías de iones de litio Campagnola autorizadas (tipo 14Volt o 21Volt Extra Performance) con el cargador.

El lugar de utilización del cargador debe estar limpio, fresco, seco y no expuesto a heladas y/o a la exposición directa al sol o a temperaturas anormales más allá de las permitidas.

Durante el proceso de carga, el cargador debe poder desprender calor, por lo que las ranuras de ventilación deben mantenerse despejadas y sin obstrucciones.

No recargar nunca en un recipiente cerrado.

Mantenga cuidadosamente el producto de acuerdo con las instrucciones dadas en el mismo.

Antes de cada uso, asegúrese siempre de que no haya piezas rotas o dañadas.

Si se encuentra algún componente dañado o roto, no utilice el cargador y haga reparar el producto antes de utilizarlo.

Utilice siempre el cargador y las baterías correspondientes de acuerdo con estas instrucciones y según lo previsto para este tipo específico de producto.

La utilización de cargadores de baterías para usos distintos de los permitidos puede dar lugar a situaciones peligrosas.

Si el cargador previsto para un determinado tipo de batería se utiliza con otros tipos de baterías, existe riesgo de incendio y/o explosión con riesgo de daños materiales y/o personales.

Mantenga la(s) batería(s) no utilizada(s) o el cargador alejados de clips, monedas, llaves, clavos, tornillos u otros objetos metálicos pequeños (incluidas limaduras de hierro y/o metales en general) que puedan provocar una conexión entre los contactos de la batería o del cargador. Un cortocircuito entre la batería o los contactos de carga puede provocar quemaduras e incendios.

No guarde nunca la batería en el cargador si este no está alimentado.

3.3 USO Y CUIDADO DE LAS BATERÍAS RECARGABLES

Preste atención a las siguientes instrucciones de seguridad para la correcta manipulación y uso de las baterías de litio. Su incumplimiento puede provocar irritaciones cutáneas, lesiones corrosivas graves, quemaduras químicas, incendios y/o explosiones.

Utilice las baterías sólo si están en perfecto estado técnico de funcionamiento y si no están dañadas, melladas y/o presentan otros signos de deterioro.

Manipule las baterías con cuidado para evitar posibles daños y el desprendimiento de líquidos muy perjudiciales para la salud.

Las baterías no deben modificarse ni manipularse bajo ningún concepto.

Las baterías nunca deben desmontarse, aplastarse, calentarse ni quemarse.

No utilice ni cargue baterías que hayan recibido un golpe u otro daño.

Compruebe regularmente si las baterías presentan daños.

No utilice nunca baterías recicladas o reparadas.

No utilice nunca una batería o un cargador de baterías como herramienta de impacto.

No exponga nunca las baterías a la luz directa del sol, a altas temperaturas, a chispas o a llamas. Esto podría provocar un incendio y/o una explosión.

No toque los polos de la batería con los dedos, herramientas, pulseras, anillos u otros objetos conductores de electricidad. Esto podría dañar la batería y causar daños materiales y lesiones.

Mantenga las baterías alejadas de la lluvia, la humedad y los líquidos. La penetración de humedad puede provocar cortocircuitos, descargas eléctricas, quemaduras, incendios y explosiones.

No utilice ni almacene la batería en entornos con peligro de explosión y/o incendio, ni la cargue en tales entornos.

Si la batería está demasiado caliente al tacto, es posible que esté defectuosa. Coloque la batería en un lugar visible, no inflamable y a suficiente distancia de materiales inflamables.

Deja que la batería se enfríe. Si la batería sigue demasiado caliente al tacto después de una hora, es posible que esté defectuosa. Póngase en contacto con el Centro de Reparaciones Campagnola.

Observe las directrices especiales válidas para el transporte, almacenamiento y uso de baterías de litio.

La química de la batería es corrosiva: si entra en contacto con la piel, lávese inmediatamente con agua y siga las instrucciones suministradas con la batería.

Para el uso correcto de las baterías de litio Campagnola, consulte las instrucciones suministradas con ellas.

NOTA IMPORTANTE Para garantizar un ciclo de vida adecuado de las baterías, se recomienda recargarlas antes de almacenarlas si no se utilizan durante más de seis meses. No ponga en reposo las baterías descargadas si no se han utilizado durante meses; el incumplimiento de esta nota puede provocar la despolarización del ánodo, con la consecuencia de que la recarga no será posible.

Conexión eléctrica

El cargador debe conectarse a una toma de corriente que esté equipada aguas arriba con un interruptor de protección diferencial de tipo (30 mA, 30 ms) coordinado con el sistema de tierra, que debe ser del tipo TT o TN.

El enchufe del cargador debe insertarse en la toma de corriente del lugar de uso.

Si se utilizan alargadores, éstos deben tener una sección mínima de 1,5 mm² y cumplir la normativa vigente para alargaderas y tomas de corriente.

No se puede utilizar más de un alargador.

Tenga en cuenta que el incumplimiento de las condiciones de conexión puede provocar riesgos eléctricos como descargas eléctricas, cortocircuitos o electrocución:

- El cable de conexión o el alargador están dañados.
- El conector del cable de conexión o del alargador está dañado.
- El enchufe no está instalado correctamente.
- No hay coordinación con el sistema de protección.
- No hay protección diferencial antes de la toma de corriente.



¡PELIGRO!

El contacto con componentes conductores puede provocar una descarga eléctrica. Esto podría provocar lesiones personales graves o la muerte del usuario. Antes de cualquier uso, asegúrese de que el cable de conexión, el alargador y el enchufe no estén dañados.



¡PELIGRO!

**En caso de daños en las conexiones o en el cargador:
No toque los puntos dañados.
Desconecte el enchufe de la toma de corriente.
Llama a un electricista.**

Es obligatorio tocar el cable de conexión, el cable alargador y su enchufe de red con las manos secas, asegurándose de que no haya partes del cuerpo o zonas circundantes mojadas y/o húmedas que puedan suponer un riesgo para la persona.

Enchufe la clavija de red del cable de conexión o del alargador en una toma de corriente correctamente instalada y fíjela.

Conecte el cargador con un interruptor diferencial (30 mA, 30 ms).



¡ATENCIÓN!

Durante la carga, una tensión o frecuencia de red incorrectas pueden provocar una sobretensión en el cargador. El cargador puede estar dañado. Asegúrese de que la tensión y la frecuencia de la red coinciden con las especificaciones de la placa de características del cargador.

Coloque correctamente el cable de conexión para que no estorbe ni cree peligro de tropiezo para las personas, que podrían lesionarse y dañar el cargador.

Coloque el cable de conexión plano sobre una superficie adecuada de y que esté bien cableado soporte para evitar el riesgo de tropezar.

Coloque el cable de conexión y el alargador de forma que no queden estirados ni enredados.

Coloque el cable de conexión y el alargador de forma que no sufra daños, pliegues, aplastamientos ni roces.

Proteja el cable de conexión y el alargador del calor, el aceite y los productos químicos.

Coloque el cable de conexión y el cable alargador sobre una superficie seca.

Si se utiliza un alargador enrollado en una bobina de cable: Desenrolle completamente el cable de la bobina antes de utilizarlo.

4. SEGURIDAD

4.1 INFORMACIÓN GENERAL

Se puede considerar que el cargador está en condiciones seguras cuando se cumplen las siguientes condiciones:

- El cargador no está dañado.
- El cargador está limpio y seco.
- Si las baterías están insertadas en el cargador: Las baterías están completamente insertadas en el compartimento de carga.
- Se siguen las instrucciones suministradas con el cargador.



PELIGRO

Si no se cumplen las condiciones de seguridad, los componentes pueden dejar de funcionar correctamente y los dispositivos de seguridad pueden verse comprometidos. Riesgo de lesiones graves o mortales.



ATENCIÓN

Utilice únicamente un cargador que no esté dañado.
Si el cargador está sucio o mojado: límpialo y déjalo secar.
Inserte la batería tal y como se describe en estas instrucciones de uso.
Sustituya las placas de características desgastadas o dañadas.

4.1.1 INFORMACIÓN GENERAL PARA LOS TRABAJADORES

Sólo el personal cualificado y formado que haya leído este manual puede utilizar el producto. El perfecto conocimiento de las características del producto permite limitar el riesgo de lesiones. El perfecto estado psicofísico del usuario es crucial para su propia seguridad y la de los demás.

Es obligación de todo el personal conocer y aplicar correctamente las normas generales de buena conducta. Y sigue las instrucciones de este manual.

Es responsabilidad del comprador y/o del cliente/empleador asegurarse de que el personal esté instruido sobre los riesgos de accidente, los dispositivos de seguridad y las normas generales de prevención de accidentes exigidas por las directivas de la UE y la legislación del país donde se instale y utilice el producto.

4.2 DIRECTIVAS APLICADAS Y NORMAS TÉCNICAS DE REFERENCIA

La declaración de conformidad muestra las directivas aplicadas y cumplidas por el fabricante para su comercialización en la UE.

Para certificar la conformidad del producto con las disposiciones vigentes, CAMPAGNOLA S.r.l., antes de comercializar el producto, ha efectuado un análisis de riesgos para verificar el cumplimiento de los requisitos esenciales de salud y seguridad previstos por las directivas aplicadas, así como las pruebas y verificaciones previstas por las normas de referencia aplicadas.

A continuación, CAMPAGNOLA S.r.l. coloca el producto en el mercado, equipándolo y acompañándolo con:

- Marcado CE
- Declaración CE de conformidad
- Manual de instrucciones y advertencias



NOTA: Además, se comprobó la conformidad, bien mediante pruebas, bien mediante extrapolación por cálculo. El producto ha sido montado con accesorios y equipos eléctricos de baja tensión de acuerdo con la información de montaje y las características eléctricas indicadas en los catálogos de los respectivos proveedores.



NOTA: Es responsabilidad del comprador comprobar y cumplir las condiciones y circunstancias de instalación y uso de acuerdo con la información del manual con el que se suministra el producto y con los requisitos reglamentarios y/o legales vigentes en el país en el que se utiliza el producto. Queda prohibido realizar modificaciones de cualquier naturaleza y/o alcance en el producto suministrado.

La placa de características del producto se coloca en la parte inferior del producto como se indica en el apdo 3.1.

4.2.1 DESCRIPCIÓN DEL MARCADO

La placa situada en el producto, incluye de forma indeleble la información siguiente:

- Razón social y dirección del fabricante
- Descripción
- Código del producto
- Número de serie
- Año de construcción
- Marcado CE
- Tensión y frecuencia de entrada
- Tensión y amperios de salida
- Grado de aislamiento
- Grado de protección

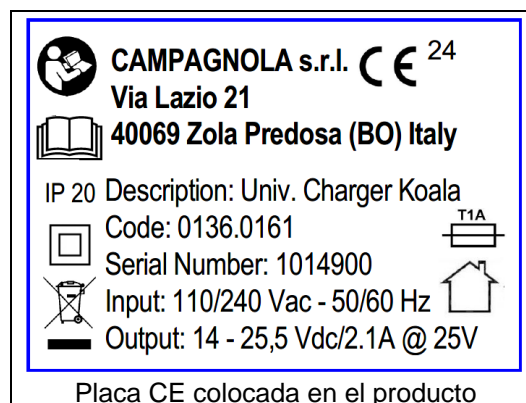



¡ATENCIÓN!

La etiqueta no debe retirarse por ningún motivo, ni siquiera en caso de reventa del producto. En caso de deterioro o pérdida de la placa de características por causas accidentales, el cliente deberá informar obligatoria y puntualmente a CAMPAGNOLA S.R.L. y solicitar una nueva placa de características.

4.2.2 DECLARACIÓN DE CONFORMIDAD

DICHIARAZIONE DI CONFORMITA' UE
(ai sensi dell'allegato IV della Direttiva 2014/35/UE)

La Sottoscritta **Campagnola S.r.l.** con sede in:
Via Lazio, 21 - 40069 Zola Predosa (BO)- ITALIA

DICHIARA
IN QUALITA' DI COSTRUTTORE SOTTO LA PROPRIA RESPONSABILITA'
CHE IL PRODOTTO QUI DESCRITTO

a cui la presente dichiarazione si riferisce è conforme alle prescrizioni delle seguenti direttive comunitarie:

- Direttiva Bassa tensione 2014/35/UE.
- Direttiva Compatibilità elettromagnetica 2014/30/UE.
- Direttiva ~~RoHS~~ 2011/65/UE

e con particolare riferimento alle seguenti disposizioni normative applicate utilizzate per la progettazione e costruzione del prodotto oggetto della presente dichiarazione:

- EN 60335-1, A14; EN 60335-2-29, (*)
- EN 61000-3-2, A1; EN 61000-3-3 +A1 +A2; EN 63000 (*)

Con il prodotto viene fornito il manuale d'istruzione per l'installazione, il funzionamento, la manutenzione conformemente alla documentazione di prodotto.

Il modello, il numero di serie, l'anno di costruzione e i dati tecnici richiesti dalle norme applicate sono riportati sulla targa intestata del costruttore e fissata al prodotto.

Amministratore Unico
Graziella Rondani

Zola Predosa (BO), gg mese 20XX

(*) la data di validità delle norme citate nella presente dichiarazione è quella indicata nella gazzetta ufficiale della UE alla data della firma della presente dichiarazione

4.3 LÍMITES DE UTILIZACIÓN

El producto está destinado a los usos descritos en el capítulo 2 "ESPECIFICACIONES TÉCNICAS" de este manual. El uso de material inadecuado o incomprensible en la zona de uso puede causar graves daños y perjudicar su correcto funcionamiento.

Asegúrese de que el área alrededor del cargador esté adecuadamente ventilada.

Este producto no debe ser utilizado por personas (incluidos niños) con capacidades físicas, sensoriales o mentales limitadas, o con falta de experiencia y conocimientos.

El cargador no debe ser utilizado por niños o personas que no puedan leer y comprender el manual de instrucciones, a menos que estén bajo la estrecha supervisión de una persona responsable que pueda garantizar su uso seguro

Guarde y utilice el cargador fuera del alcance de los niños.

Utilice el cargador en un entorno cerrado y seco y dentro de los límites ambientales permitidos y previstos.

El cargador debe utilizarse en posición estacionaria y no en vehículos en movimiento.

Si instala el cargador en una pared, asegúrese de que esté bien sujeto a la pared utilizando todos los sistemas de fijación previstos (Nota: No se suministran tacos con el producto).

Instale el cargador de forma que la batería insertada no pueda caerse.

4.3.1 EMISIONES ELECTROMAGNÉTICAS

El producto contiene componentes electrónicos sujetos a la normativa de Compatibilidad Electromagnética, afectados por emisiones conducidas y radiadas.

Los valores de emisión cumplen los requisitos reglamentarios mediante el uso de componentes que cumplen la Directiva de Compatibilidad Electromagnética, conexiones adecuadas e instalación de acuerdo con los requisitos de los proveedores de los componentes.

Por lo tanto, el cargador cumple la directiva de compatibilidad electromagnética (CEM).



¡ATENCIÓN!

Cualquier actividad de mantenimiento mal realizada en el equipo eléctrico o la sustitución incorrecta de componentes puede perjudicar la eficacia de las soluciones adoptadas.

4.4 RIESGOS RESIDUALES

Durante la fase de diseño, se evaluaron las zonas o partes de riesgo y se tomaron todas las precauciones necesarias para evitar riesgos para las personas y daños a los componentes del producto, como se indica en los párrafos anteriores.



¡ATENCIÓN!

**Compruebe periódicamente el funcionamiento de todos los dispositivos de protección.
No desmonte las protecciones del cargador.
No introduzca objetos extraños ni herramientas en el producto.**

Aunque el producto está equipado con los sistemas de protección, sigue habiendo algunos riesgos que no pueden eliminarse, pero que pueden reducirse mediante acciones correctivas por parte del cliente final y/o mediante métodos operativos correctos que son obligatorios para cualquier persona que utilice el producto.

A continuación se resumen los riesgos que permanecen en el producto en las fases de:

- Funcionamiento
- Mantenimiento
- limpieza.

4.4.1 INCENDIO

En caso de averías o fallos, el material plástico utilizado (por ejemplo, fundas, cables eléctricos) es autoextinguible y cumple las normas vigentes.

En particular, se prescribe:

- ✓ No usar llamas libres.
- ✓ Mantener el cargador limpio de acumulaciones de polvo o suciedad en general.
- ✓ No apilar materias primas inflamables en las proximidades del producto.
- ✓ No realizar trabajos de soldadura/afilado y/o que produzcan chispas en las proximidades del producto.
- ✓ Cumpla los requisitos y las instrucciones que figuran en ellas en relación con los riesgos eléctricos y las condiciones de conexión y uso.

4.4.2 ELECTROCUCIÓN

- Riesgo de rotura o deterioro, con posible disminución del nivel de seguridad, de componentes de equipos eléctricos como consecuencia de un cortocircuito.
- Antes de conectar la alimentación eléctrica, asegúrese de que no haya piezas dañadas ni trabajos de mantenimiento en curso.



¡ATENCIÓN!

Queda terminantemente prohibido realizar cualquier tipo de modificación eléctrica para no crear peligros adicionales y riesgos consecuenciales imprevistos.

4.4.3 ATMÓSFERA EXPLOSIVA

El cargador **NO** es apto para funcionar y utilizarse en entornos explosivos o clasificados.

- Está absolutamente prohibido utilizarlo en una atmósfera explosiva o parcialmente explosiva.

Por lo tanto, el cargador **no es adecuado para su uso en entornos:**

- **explosivos o parcialmente explosivos**
 - **clasificados**
 - **en presencia de atmósferas corrosivas**
 - **en presencia de gases y/o polvos clasificados**
 - **en los que hay elevadas concentraciones de aceite en suspensión.**
 - **con riesgo de incendio por cualquier material o fuente de ignición**
- Está absolutamente prohibido utilizarla en cualquiera de los entornos enumerados anteriormente.

4.4.4 RIESGOS DEBIDOS A LA ELECTRICIDAD

Las operaciones realizadas en violación de esto exponen al personal a un riesgo eléctrico.

Los trabajos en equipos bajo tensión sólo deben ser realizados por personal experimentado y cualificado.

Pueden producirse riesgos eléctricos tales como descarga eléctrica, electrocución, cortocircuito en caso de incumplimiento de las condiciones establecidas en el mismo tanto en lo que se refiere a la conexión eléctrica del producto como a su manipulación, así como en caso de violación de las condiciones establecidas en este manual, incluidas las indicadas en el apartado de uso incorrecto y prohibido.

Se recomiendan las siguientes medidas de seguridad:

- ✓ Presta mucha atención a las etiquetas de seguridad relativas a los riesgos eléctricos.
- ✓ No realice trabajos de mantenimiento a menos que sea una persona autorizada con los requisitos y cualificaciones exigidos por la legislación vigente.
- ✓ Inspeccione periódicamente el circuito de protección equipotencial, comprobando que no haya discontinuidades y apretando los tornillos de conexión.
- ✓ Respete siempre las instrucciones y prescripciones de este manual.

5. INSTALACIÓN DEL CARGADOR

5.1 CONTROLES A LA RECEPCIÓN



NOTA

Es responsabilidad del comprador y/o del usuario/empleador comprobar el producto a su recepción y asegurarse de que la entrega se corresponde con las especificaciones del pedido.

La información y los pictogramas necesarios para el envío están impresos en el embalaje del producto.

Al recibir el producto, debe comprobarse tanto la integridad del embalaje como el contenido para asegurarse de que no se han producido daños durante el envío.

Compruebe también que el embalaje contiene todas las piezas opcionales solicitadas y todos los componentes suministrados de serie.

Compruebe cuidadosamente que el contenido se corresponde exactamente con los documentos de envío. Si observa algún daño debido al envío, para no invalidar la garantía contractual, le recomendamos que suspenda inmediatamente la instalación/uso del producto y envíe una reclamación por escrito, documentada con fotografías de las partes dañadas, a CAMPAGNOLA S.r.l. en un plazo máximo de ocho días a partir de la fecha de entrega del producto.

Contenido del paquete:

- Cargador de batería Koala
- Cable de alimentación
- Guía rápida
- Declaración de conformidad CE



En caso de incumplimiento informar inmediatamente a CAMPAGNOLA S.r.l.

Al deshacerse del envase, el usuario debe cumplir la normativa vigente en su país.

La eliminación de los envases es responsabilidad del usuario/cliente.



¡ATENCIÓN!

Los envases (de madera, cartón y plástico) deben entregarse a los consorcios de eliminación y reciclado.

5.2 INSTALACIÓN Y MONTAJE

El producto, para que esté protegido y no sufra daños durante el envío, suele enviarse en un embalaje adecuado (caja de cartón, maleta, etc.).

La masa del embalaje no supera los 5 kg, por lo que es fácil de manipular sin ayudas especiales.



ATENCIÓN

Las operaciones de manipulación de cargas deben ser realizadas en conformidad con las normativas vigentes en materia de seguridad en los lugares de trabajo. Conserve el embalaje para guardar el producto durante periodos medios o largos o para almacenarlo después de su uso o enviarlo a un centro de servicio para su reparación.

Coloque/monte el cargador de forma que se cumplan las siguientes condiciones:

Utilice un sistema de fijación adecuado en función de las condiciones de uso.

5.2.1 COLOCACIÓN DEL CARGADOR SOBRE UNA MESA/SUPERFICIE

En este caso, el cargador debe colocarse sobre una mesa y/o en un plano de forma estable orientando el cable en la parte trasera para que no estorbe en las distintas actividades.

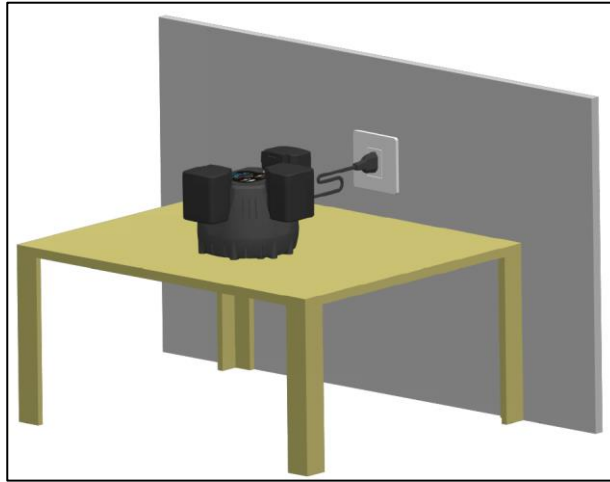

5.2.2 MONTAJE DEL CARGADOR EN LA PARED

Este cargador puede montarse en la pared con dos tornillos (2) de 4,8 mm de diámetro como máximo y utilizando las ranuras (1) previstas a tal efecto.

El cargador debe fijarse entre 1,2 y 1,8 m por encima del suelo.

Taladre dos orificios a una distancia de 8,2 cm asegurándose de que estén nivelados horizontalmente.

Utilice tacos M6 para el montaje en pared.

Oriente el cargador de forma que el cable de conexión quede en el lado derecho, como se muestra en las siguientes figuras.

Abra las dos ranuras (1) del cargador con la ayuda de un destornillador.

Después de insertar los dos tornillos (2) en la pared, acerque el producto, como se muestra en la ilustración.

Asegúrese de que las cabezas de los tornillos encajan en la parte inferior de las ranuras y, a continuación, baje el producto de modo que las cabezas de los tornillos sellen contra la parte superior de las ranuras.

Si hay varios cargadores conectados, mantén una distancia de al menos 10 cm entre ellos.

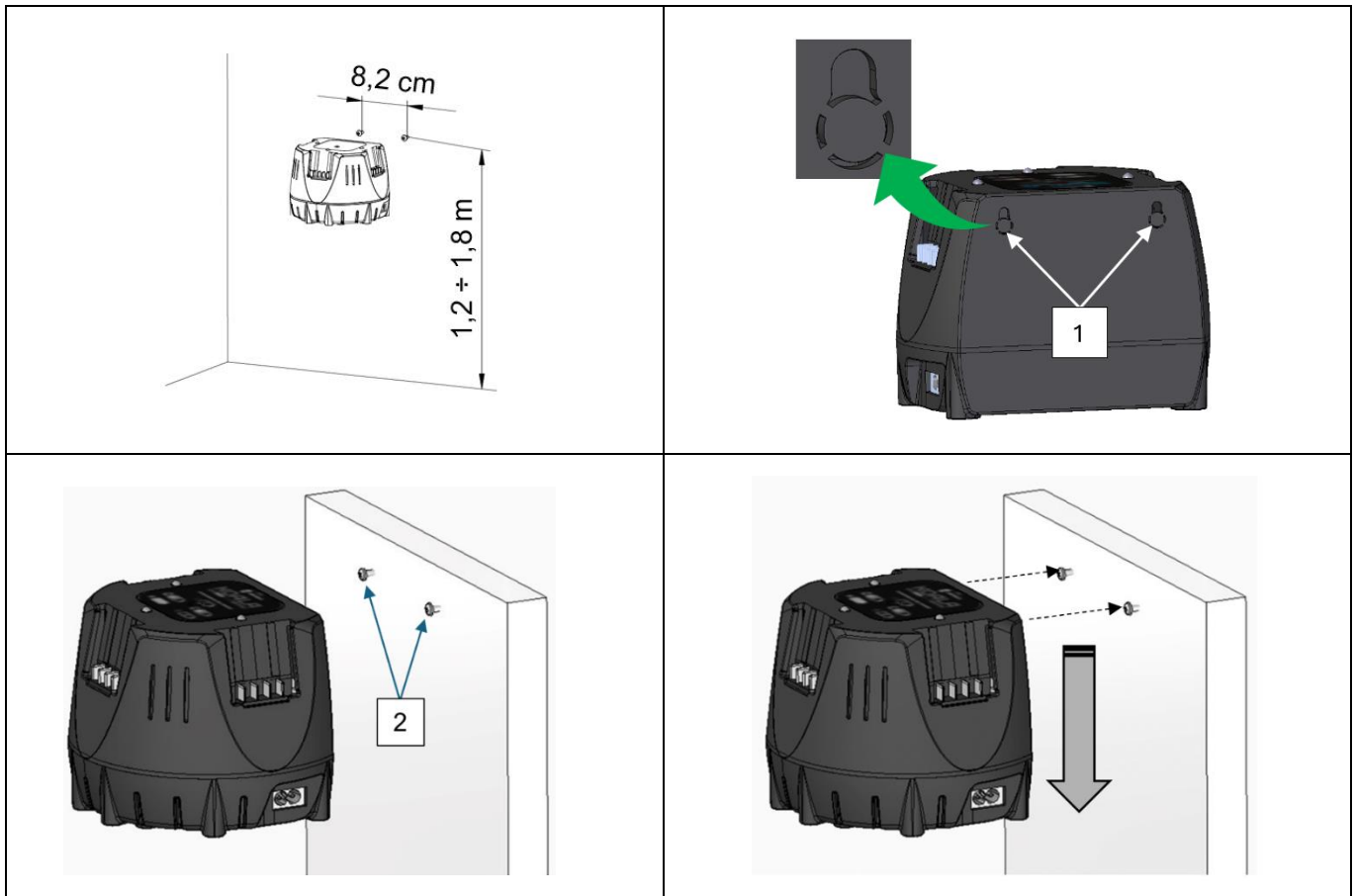

NOTA: Los tornillos y tacos no se suministran con el producto.

5.3 ALMACENAMIENTO

El producto embalado puede almacenarse normalmente en un entorno cerrado siempre que la temperatura no sea inferior a -0 °C ni superior a +50 °C (32-122 F) y la humedad relativa no supere el 80% (sin condensación).

No deben colocarse otros bultos encima.

Hay que tener especial cuidado con los materiales frágiles.

Siga las indicaciones de posición marcadas en los embalajes.

Debe tenerse especial cuidado durante la carga, descarga y transporte para evitar impactos y daños.

Asegúrese de que los embalajes no han sido dañados durante estas operaciones.

El cliente no reparará ningún embalaje dañado.



¡ATENCIÓN!

Conviene recordar que determinados efectos resultantes de la exposición de un producto a las condiciones ambientales son consecuencia directa de su exposición secuencial a dos o más factores o parámetros, entre los que se encuentran algunos especialmente críticos:

- **el choque térmico, que puede resultar de la exposición del producto a condiciones de alta temperatura inmediatamente después de exponerlo a condiciones de baja temperatura o viceversa, o de someter el producto al agua (lluvia, chorros de agua, nieve, inmersión, etc.: todas las condiciones prohibidas) inmediatamente después de exponerlo a condiciones de alta temperatura;**
- **la formación de hielo, que puede resultar de la exposición del producto a temperaturas inferiores al punto de congelación inmediatamente antes o después de la exposición a la humedad, la lluvia o el agua debida a causas distintas de la lluvia.**

Después de almacenar el producto dentro de los límites de las condiciones anteriores, se prescribe que el producto se mantenga en estado no operativo durante aproximadamente 12 horas para restablecer las condiciones correctas de temperatura ambiente permitidas, con el fin de evitar daños en la parte eléctrica/electrónica como consecuencia de choques térmicos, formación de hielo o humedad, etc., que pueden deteriorar o dañar estos circuitos.



NOTA: Cualquier condición distinta de las anteriores puede indicarse en la documentación específica de los componentes donde esté presente y en la documentación adjunta. En este caso, deben seguirse las instrucciones de la documentación específica.

5.4 CONTROL ANTES DEL USO

Antes de utilizar el producto, compruebe la integridad de todas sus piezas, incluida la batería.

Antes del uso (véase par. 6), asegúrese, además de la idoneidad de la batería para el producto específico adquirido, de que la batería está completamente insertada para evitar caídas y/o daños materiales o personales.

Asegúrese del valor de la tensión de red;

El cargador debe colocarse de forma que el enchufe de red sea accesible;

La tensión indicada en la placa de características del aparato debe coincidir con la tensión de red;

El cable de conexión y el enchufe deben estar en perfecto estado.

5.5 DESMANTELAMIENTO, ELIMINACIÓN



¡ATENCIÓN!

Para periodos cortos y largos de no utilización del producto, asegúrese siempre de retirar las baterías y, a continuación, guarde el producto en su embalaje, teniendo cuidado de guardarlo en un lugar cubierto, seco y al abrigo de la intemperie para salvaguardar su integridad.

La siguiente sección contiene algunos consejos e indicaciones para la puesta fuera de servicio, el desmontaje y la retirada del producto al final de su vida útil.

Para la puesta fuera de servicio deben tenerse en cuenta los siguientes pasos, así como las instrucciones de los manuales de los componentes utilizados.

Los materiales de los que está hecho el producto son esencialmente:

- acero ferrítico pintado, plastificado o galvanizado;
- Material plástico de polietileno;
- cables eléctricos con sus relativas fundas;
- dispositivos electrónicos de control y actuación;



NOTA

La eliminación debe realizarse de acuerdo con la legislación del país en el que se instale el producto. Es obligación del usuario cumplir la normativa vigente en su país.

5.6 INDICACIONES PARA LOS RESIDUOS ESPECIALES

Los residuos especiales son materiales procedentes del desguace o eliminación de equipos deteriorados, dañados, que ya no funcionan o que están obsoletos.

Sus productores tienen que ocuparse de la eliminación de los residuos especiales, también tóxicos y nocivos, directamente o por medio de empresas o entidades autorizadas, o entregándolos a los agentes del servicio público, con los que se haya hecho un adecuado acuerdo.

Cada pueblo/municipio está obligado a facilitar a la región de pertenencia toda la información disponible sobre la eliminación de residuos en su territorio.

INFORMACIÓN IMPORTANTE PARA EL USUARIO SEGÚN LA DIRECTIVA "RAEE" 2012/19/UE (DEROGA LA DIRECTIVA 2002/96/CE Y LA DIRECTIVA 2003/108/CE) SOBRE RESIDUOS DE APARATOS ELÉCTRICOS Y ELECTRÓNICOS.

Según la Directiva "RAEE" 2012/19 / EU, si el componente / equipo comprado está marcado con el siguiente símbolo de contenedor con ruedas tachado, significa que el producto al final de su vida útil debe recogerse por separado de otros residuos.

La recolección separada de este equipo / componente al final de su vida útil es organizada y administrada por el fabricante. Por lo tanto, el usuario que desee deshacerse de este equipo debe ponerse en contacto con el fabricante y seguir el sistema que ha adoptado para permitir la recogida selectiva del equipo al final de su vida útil.



La adecuada recogida selectiva para la puesta en marcha posterior de los equipos dispuestos para reciclaje, tratamiento y eliminación medioambiental compatible contribuye a evitar posibles efectos negativos sobre el medio ambiente y la salud y favorece la reutilización y/o el reciclaje de los materiales de los que está compuesto el equipo.



ATENCIÓN

La eliminación abusiva del producto por parte del poseedor implica la aplicación de las sanciones administrativas previstas por las normativas vigentes.



ATENCIÓN

En caso de que en el equipo no esté presente el símbolo del contenedor tachado, la eliminación del producto no corre a cargo del fabricante. En tal caso, se aplicarán siempre las normas vigentes en materia de eliminación de residuos.

5.6.1 ELIMINACIÓN DEL CARGADOR

La información sobre la eliminación está disponible en el sitio web de Campagnola o en los concesionarios Campagnola. Deseche el cargador, los accesorios y el embalaje de forma respetuosa con el medio ambiente.

6. USO Y FUNCIONAMIENTO

El propósito de este capítulo es guiar al operador en el uso del producto.

6.1 INFORMACIÓN GENERAL

El dispositivo es capaz de cargar hasta tres baterías "Extra Performances" en secuencia. El proceso de carga comienza con la batería insertada en primer lugar y procede en secuencia. Si una de las baterías no se puede cargar, se ignora y el proceso continúa con la siguiente batería.

El tiempo de carga depende de diversas condiciones, como la temperatura de la batería o la temperatura ambiente. El tiempo de carga real puede diferir del tiempo de carga indicado.

Si el enchufe está insertado en una toma de corriente y la batería se utiliza en la estación de carga, la carga se realiza automáticamente. Cuando la batería está completamente cargada, el cargador se apaga automáticamente.

Durante el proceso de carga, la batería y el cargador se calientan.

6.2 USO Y CICLO DE CARGA

El cargador no tiene interruptor de encendido, pero se enciende en cuanto se inserta el enchufe.

Al conectar el cable a la línea, los LEDs después de unos segundos hacen una secuencia de control en sentido antihorario de rojo a verde y luego se apagan.

Al introducir la batería en una de las ranuras, se reconoce la batería (14 o 21 voltios) y comienza la fase de carga con el LED verde en estado de atenuación.

Si se insertan otras baterías en las otras ranuras, los LED permanecerán apagados hasta que la primera batería esté completamente cargada.



Una vez finalizada la carga, el LED verde se ilumina de forma fija y el cargador pasa a la siguiente batería en el sentido de las agujas del reloj.

La secuencia se repite de este modo para la tercera ranura.

Cuando las baterías estén todas cargadas (si no se ha quitado ninguna antes) tendremos entonces los tres LEDs en verde.

Si, después de cargar la primera batería y cuando el cargador está cargando la segunda o tercera batería insertada, se sustituye la batería cargada por una batería por cargar, la secuencia continúa siempre en el sentido de las agujas del reloj.

No retire las batería durante el ciclo de carga y hasta que la carga se haya completado.

6.3 SIGNIFICADO DEL COLOR DEL LED

Los LED cambiarán a **rojo** si la batería introducida está poco descargada, entonces el LED **se apagará a rojo** para indicar la fase de recuperación de la batería.

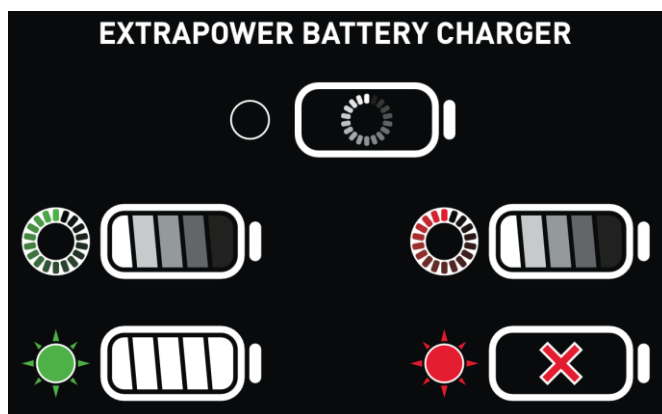

Si es efectivo, entonces el LED cambia a **verde intermitente**, esto significa que el ciclo de carga está en curso, mientras que si el LED se vuelve **verde fijo**, esto significa que el ciclo de carga se ha completado.

Si, por el contrario, la batería no es recuperable, el LED se iluminará en **rojo fijo**, lo que significa que la batería no es recuperable y debe ser sustituida.

Las baterías se mantienen en las ranuras por gravedad, no hay bloqueos mecánicos y deben ser introducidas completamente por el usuario.

El cargador, si se deja encendido y con las baterías insertadas cada 24 horas, volverá a comprobar el estado de carga y restablecerá el nivel óptimo si es necesario.

NOTA IMPORTANTE Para garantizar un ciclo de vida adecuado de las baterías, se recomienda recargarlas antes de guardarlas si no se utilizan durante más de 6 meses. No ponga en reposo las baterías descargadas si no se han utilizado durante meses; el incumplimiento de esta nota puede provocar la despolarización del ánodo, con la consecuencia de que la recarga no será posible.



ATENCIÓN

Si se detecta un olor anormal o humo procedente del cargador durante la carga, interrumpa inmediatamente la carga desconectando la fuente de alimentación y aléjese del cargador hasta que éste y/o las baterías se hayan enfriado.
Para evitar daños personales y materiales.

6.4 INSTRUCCIONES DE USO

Para resumir lo dicho anteriormente, hay que:
Insertar el enchufe en la toma de corriente.

INICIO (automático al conectarse a la red):

habrá una secuencia de arranque, los tres LEDs se encenderán en VERDE en secuencia tras lo cual harán dos parpadeos y luego se apagarán.



Si no hay baterías insertadas, la función "STANDBY" se inicia automáticamente.

Todos los LED permanecen apagados a la espera de que la inserción del pack de baterías provoque la recarga de una o varias ranuras.

CARGA (LED verde)

- 1) Cuando el paquete se inserta en cualquiera de las ranuras, ésta se identifica como ranura 1 y comienza la fase de carga: LED en color VERDE intermitente que se va disipando.



- 2) Cuando se alcanza la carga, el LED: pasa de verde intermitente a verde fijo.



Si hay un segundo paquete en las otras ranuras, comienza la fase de carga de esta ranura, véase el punto 1.

- 3) Si hay un paquete adicional en esta ranura, se aplicará el punto 2.

Nota: Si las baterías se dejan en las ranuras al final de la carga, se activa una carga de "refresco" al cabo de 24 horas. Esta fase será secuencial, en todas las baterías de las ranuras.

ALARMA (LED en color rojo)

- 4) Intento de regeneración del pack detectado en DESCARGA PROFUNDA: LED de la ranura relativa en color rojo intermitente que se va disipando.



- 5) Si es recuperable, se activa la fase de carga: LED en color VERDE intermitente que se va disipando. Hasta la recarga completa (punto 2)



- 6) En caso de que la batería no sea recuperable DAÑADA: el LED de la ranura correspondiente en rojo fijo.



En caso de fallo de alimentación con las baterías en las ranuras, el ciclo de carga se reiniciará siempre desde la ranura que el cargador identifique como número uno en ese momento, procediendo secuencialmente en el resto de baterías presentes tal y como se ha descrito.

6.5 DESPLAZAMIENTO/MANIPULACIÓN DEL CARGADOR

Al mover o manipular el cargador, el cable de alimentación no debe utilizarse nunca con este fin para evitar daños.

Para mover/manipular proceda de la siguiente manera:

- Desconecte el enchufe de la toma de corriente.
- Retire todas las baterías.

En el caso de un cargador montado en la pared, extráigalo levantándolo ligeramente hasta que llegue al fondo de las ranuras y, a continuación, retírelo de la cabeza del tornillo.

- Desconecte y enrolle el cable de conexión.
- Vuelva a colocarlo en su embalaje y proceda a su manipulación en la nueva ubicación.

En el caso de varios cargadores, está prohibido apilarlos.

6.6 ALMACENAMIENTO DEL CARGADOR

Para guardar el cargador, proceda del siguiente modo:

- Desconecte el enchufe de la toma de corriente.
- Retire la batería
- Si el cargador está caliente: deja que se enfríe
- En el caso de un cargador montado en la pared, extráigalo levantándolo ligeramente hasta que llegue al fondo de las ranuras y, a continuación, retírelo de la cabeza del tornillo.
- Desconecte y enrolle el cable de conexión.
- Vuelve a meterlo en el embalaje.

Deben cumplirse las siguientes condiciones para que el cargador de batería pueda almacenarse:

- Mantenga el cargador fuera del alcance de los niños.
- Mantenga el cargador limpio y seco.
- Mantenga el cargador en un lugar/ambiente cerrado.

- Mantenga el cargador desconectado de la batería.
- Mantenga el cargador a una temperatura comprendida entre 0 °C y + 50 °C.

7. MANTENIMIENTO

Este capítulo, dedicado a los técnicos de mantenimiento y a los **CENTROS DE ASISTENCIA TÉCNICA** (en adelante C.A.T.) de **CAMPAGNOLA S.r.l.**, describe las operaciones de mantenimiento que se deben realizar en el producto.

Las operaciones de mantenimiento que se describen a continuación sirven para mantener el producto eficiente y en buen estado, con el objetivo de prevenir averías o fallos.

El término "mantenimiento" incluye las actividades de:

- **Mantenimiento preventivo**

el conjunto de intervenciones realizadas a intervalos predeterminados o de acuerdo con criterios prescritos y destinadas a reducir la probabilidad de fallo o degradación en el funcionamiento de un producto; el mantenimiento preventivo, para este producto, incluye únicamente las intervenciones de inspección, control y limpieza.

- **Mantenimiento especializado**

El mantenimiento especializado se define como todos los trabajos realizados a intervalos predeterminados o tras averías y roturas, destinados a restablecer el funcionamiento de un producto. El mantenimiento especializado incluye la revisión, la reparación, el restablecimiento de las condiciones nominales de funcionamiento o la sustitución de una unidad averiada, defectuosa o desgastada y es responsabilidad exclusiva del C.A.T. del fabricante.



NOTA

Las operaciones de mantenimiento especializado son efectuadas exclusivamente por centros de asistencia CAMPAGNOLA S.r.l. autorizados (C.A.T.).

Conviene recordar que un trabajo de mantenimiento correctamente realizado puede minimizar el tiempo de inactividad tras una avería.

Una reparación a tiempo evita un mayor deterioro.

Utilice piezas de repuesto originales y realice cuidadosamente las tareas de mantenimiento especificadas.

En caso de avería o mal funcionamiento que usted no pueda resolver, póngase en contacto con el fabricante CAMPAGNOLA S.r.l. que intervendrá con su personal especializado (véase el capítulo 1 "INFORMACIÓN GENERAL").



NOTA

CAMPAGNOLA S.r.l. no se hace responsable de las averías o mal funcionamiento durante el periodo de garantía del producto en caso de falta de mantenimiento, sustitución de piezas no originales y uso del producto de forma distinta a la indicada en este manual de instrucciones.

7.1 MANTENIMIENTO ORDINARIO

Para inspeccionar y limpiar el cargador, proceda de la siguiente manera:

- Desconecte el enchufe de la toma de corriente.
- Inspeccione el producto para asegurarse de que no presenta daños.
- Limpie el cargador con un paño ligeramente humedecido.
- Limpie las aberturas de ventilación con un cepillo.
- Retire los cuerpos extraños del compartimento de la batería y límpielo con un paño ligeramente humedecido.
- Limpie los contactos eléctricos del compartimento de la batería con un cepillo o un cepillo suave, asegurándose de no dañarlos.

7.2 MANTENIMIENTO EXTRAORDINARIO Y/O REPARACIÓN DEL CARGADOR

El usuario no puede revisar ni reparar el cargador por sí mismo.

Si el cargador necesita un mantenimiento extraordinario o está dañado o defectuoso, póngase en contacto con un distribuidor Campagnola.

Si el cable de conexión está defectuoso o dañado: no utilice el cargador y haga sustituir el cable por un distribuidor Campagnola.

8. DESCRIPCIÓN GENERAL DE FALLOS Y SOLUCIONES

La localización de averías sólo puede ser realizada por personal formado que haya comprendido las instrucciones de este manual.

Las situaciones que pueden provocar una avería normalmente se remontan a una falta de mantenimiento o a un mantenimiento deficiente, a un fallo de algún componente o a una situación relacionada con la batería.

ANOMALÍA	Estado del LED del cargador	CAUSA	SOLUCIÓN
El cargador no realiza el autotest.	Los LED no realizan la secuencia de encendido rápido verde-rojo.	Enchufe no insertado	Asegúrate de que el cargador está conectado al enchufe.
		El enchufe no suministra tensión	Asegúrese de que la clavija de conexión está alimentada y de que no se ha disparado ningún dispositivo de aislamiento.
		La conexión eléctrica al cargador se interrumpió brevemente.	Desconecte el enchufe de la toma de corriente. Espere 1 minuto. Inserta el enchufe en la toma.
La batería no se carga.	El LED del compartimento específico de la batería se enciende en rojo fijo.	La batería está demasiado caliente o demasiado fría o está dañada.	Batería dañada. NO UTILICE LA BATERÍA acuda a un servicio técnico autorizado.
	El LED del compartimento de la batería correspondiente parpadea en rojo.	El cargador está comprobando el estado de la batería.	Si el LED cambia a verde intermitente, la recuperación se ha realizado correctamente.
			Si el LED cambia a rojo fijo limpie los contactos de la batería, vuelva a insertarla si sigue en rojo fijo batería no recuperable. NO UTILICE LA BATERÍA acuda a un servicio técnico autorizado.
El LED del compartimento de la batería no se enciende y/o parpadea en rojo o verde cuando se introduce una batería.	Avería en el cargador	NO UTILICE LA BATERÍA acuda a un servicio técnico autorizado.	

Manual de utilização e manutenção

MOD. KOALA



Carregador de bateria

Português

TRADUZIDO A PARTIR DAS INSTRUÇÕES ORIGINAIS

Leia atentamente o manual de utilização e manutenção antes de utilizar o aparelho



Todos os direitos reservados em todos os países

Qualquer pedido de exemplares adicionais deste produto, de informação ou de intervenção de serviço nas instalações do cliente ou de esclarecimento de aspetos técnicos deste documento deve ser dirigido ao Distribuidor da Área ou Revendedor ou ao Centro de Assistência Técnica, para o seguinte endereço:

CAMPAGNOLA S.r.l.
Sede e Fábrica
40069 ZOLA PREDOSA (BO) Itália
Via Lazio, 21, 23, 23/A, 23/B e 25 Tel. +39 051 753500
Fax. +39 051 752551
www.campagnola.it star@campagnola.it

O fabricante deve conservar uma cópia deste manual durante dez (10) anos a partir da data de fabrico.

A elaboração do texto e das imagens foi examinada com o máximo cuidado. Não obstante o acima exposto, a CAMPAGNOLA S.r.l. reserva-se o direito de modificar e/ou atualizar as informações aqui contidas para corrigir erros tipográficos e/ou imprecisões, sem aviso prévio ou qualquer compromisso da sua parte.

As descrições e ilustrações anexas a esta publicação não são vinculativas; por conseguinte, a CAMPAGNOLA S.r.l. reserva-se o direito de efetuar, em qualquer momento, sem se comprometer a atualizar esta publicação, as alterações de peças, detalhes ou fornecimento de acessórios que considere oportunas para melhorar o funcionamento do produto ou para qualquer outra exigência que não envolva aspetos de segurança do produto.

Também é responsabilidade do utilizador garantir que, caso este documento seja modificado pelo fabricante, apenas versões atualizadas do Manual estejam realmente presentes no local de utilização.

O conteúdo deste manual é de carácter estritamente técnico e é propriedade da CAMPAGNOLA S.r.l..

Nenhuma parte deste manual pode ser traduzida para outro idioma e/ou adaptada e/ou reproduzida de qualquer outra forma e/ou por meios mecânicos, eletrónicos, por fotocópia, gravação ou outro, sem autorização prévia por escrito da CAMPAGNOLA S.r.l.

A empresa proprietária protege os seus direitos em toda a extensão da lei.

A documentação foi elaborada em conformidade com o ponto 1.7.4 da Diretiva 2006/42/CE

Caro cliente,

A CAMPAGNOLA S.r.l. agradece-lhe por ter adquirido um produto da sua gama e convida-o a ler e a compreender este manual.

A vasta experiência de fabricação e a capacidade de atender a todas as necessidades específicas dos clientes fizeram da CAMPAGNOLA S.r.l. um líder de mercado de equipamento de poda e colheita, conhecido mundialmente pela sua qualidade superior.

A empresa emprega pessoal altamente qualificado e oferece uma extensa rede de vendas e uma vasta gama de produtos:

- tesouras pneumáticas e eletromecânicas (alimentadas a bateria) e podadores de corrente para poda, também com extensão;
- ceifeiras pneumáticas, motorizadas e eletromecânicas (alimentadas a bateria) para a colheita de azeitonas e de diversos tipos de frutos;
- compressores para aplicação nos três pontos do trator e compressores motorizados;
- ferramenta de amarração eletromecânica.

As razões para uma escolha podem ser resumidas em:

- > facilidade de utilização e o carácter prático dos produtos;
- > utilização versátil;
- > fabricação com materiais de alta qualidade;
- > fiabilidade;
- > engenharia de conceção.

A consulta deste manual é facilitada pela inclusão do índice geral na primeira página, que permite localizar facilmente o tema de interesse.

A documentação fornecida com o produto é constituída pelo presente manual e por toda a documentação indicada no capítulo dos anexos, que é parte integrante do presente manual.

No seu interior, encontrará todas as informações necessárias para a utilização correta do produto adquirido, bem como para a instalação, colocação em funcionamento, manutenção e desativação.

É obrigatório que o utilizador leia e compreenda este manual na sua totalidade e que siga cuidadosamente os avisos e disposições da documentação fornecida.

Convidamo-lo a contactar diretamente a CAMPAGNOLA S.r.l. ou o seu revendedor local para obter peças de reposição, conselhos sobre a escolha de qualquer equipamento especial ou simplesmente para obter informações sobre o produto que adquiriu.

O manual original foi escrito em italiano.

O fabricante é responsável pelas informações contidas nas Instruções originais; as traduções para diferentes idiomas não podem ser totalmente verificadas, pelo que, se for detetada uma inconsistência, deve ser seguido o texto da língua original ou deve contactar o nosso Departamento de Documentação Técnica.

PORTUGUÊS.....	148
1. PRECAUÇÕES GERAIS	151
1.1 SÍMBOLOS UTILIZADOS	152
1.2 INTRODUÇÃO	152
1.3 GLOSSÁRIO E TERMINOLOGIA UTILIZADA	153
1.4 REGULAMENTOS E REQUISITOS DE SEGURANÇA.....	153
1.5 DESCRIÇÃO DOS SINAIS DE PERIGO, DE PROIBIÇÃO E DE OBRIGAÇÃO.....	154
1.6 PROIBIÇÃO DE ALTERAÇÕES.....	156
1.7 GARANTIA.....	156
2. UTILIZAÇÃO PREVISTA E ESPECIFICAÇÕES TÉCNICAS	156
2.1 UTILIZAÇÃO PREVISTA	156
2.2 UTILIZAÇÃO PROIBIDA.....	157
2.3 DADOS TÉCNICOS	159
3. DESCRIÇÃO DO PRODUTO	159
3.1 DESCRIÇÃO GERAL.....	159
3.2 UTILIZAÇÃO E CUIDADOS A TER COM O CARREGADOR	160
3.3 UTILIZAÇÃO E CUIDADOS A TER COM AS BATERIAS RECARREGÁVEIS	161
4. SEGURANÇA.....	162
4.1 INFORMAÇÕES GERAIS.....	162
4.1.1 INFORMAÇÕES GERAIS PARA OS TRABALHADORES	163
4.2 DIRETIVAS APLICADAS E NORMAS TÉCNICAS.....	163
4.2.1 DESCRIÇÃO DA MARCAÇÃO	163
4.2.2 DECLARAÇÃO DE CONFORMIDADE.....	164
4.3 LIMITES DE UTILIZAÇÃO.....	165
4.3.1 EMISSÕES ELETROMAGNÉTICAS	165
4.4 RISCOS RESIDUAIS	165
4.4.1 FOGO.....	166
4.4.2 ELETROCUSSÃO.....	166
4.4.3 ATMOSFERA EXPLOSIVA	166
4.4.4 RISCOS DEVIDOS À ELETRICIDADE	166
5. INSTALAÇÃO DO CARREGADOR	167
5.1 VERIFICAÇÕES DE ACEITAÇÃO	167
5.2 INSTALAÇÃO E MONTAGEM.....	167
5.2.1 COLOCAÇÃO DO CARREGADOR NUMA MESA/PLANO.....	167
5.2.2 MONTAGEM DO CARREGADOR NUMA PAREDE.....	168
5.3 ARMAZENAMENTO.....	169
5.4 CONTROLO ANTES DA UTILIZAÇÃO	169
5.5 DESATIVAÇÃO, ELIMINAÇÃO	169
5.6 INDICAÇÕES PARA RESÍDUOS ESPECIAIS	170
5.6.1 ELIMINAÇÃO DO CARREGADOR	171
6. UTILIZAÇÃO E FUNCIONAMENTO	171
6.1 INFORMAÇÕES GERAIS.....	171
6.2 UTILIZAÇÃO E CICLO DE CARREGAMENTO	171
6.3 SIGNIFICADO DA COR LED	172
6.4 INSTRUÇÕES DE UTILIZAÇÃO.....	172
6.5 DESLOCAÇÃO/MANUSEAMENTO DO CARREGADOR	173
6.6 ARMAZENAMENTO DO CARREGADOR	173
7. MANUTENÇÃO.....	174
7.1 MANUTENÇÃO DE ROTINA.....	174
7.2 MANUTENÇÃO E/OU REPARAÇÃO EXTRAORDINÁRIA DO CARREGADOR.....	175
8. RESOLUÇÃO DE PROBLEMAS	175

1. PRECAUÇÕES GERAIS

O manual, tal como a Declaração de Conformidade CE, é parte integrante do produto e deve acompanhá-lo em qualquer altura, aquando da sua deslocação ou revenda. É da responsabilidade do utilizador manter esta documentação intacta para consulta durante toda a vida útil do produto.

Este documento é fornecido em formato eletrónico e pode ser descarregado a partir do site da empresa www.campagnola.it ou através da leitura do código QR no guia rápido na embalagem do produto.

O manual reflete o estado da arte no momento da entrega. A empresa redatora reserva-se o direito de introduzir nos seus produtos as alterações que considere úteis, sem ter de atualizar os manuais e os produtos dos lotes de produção anteriores, desde que tal não afete os aspetos de segurança dos produtos.

Este manual, que descreve o carregador de bateria KOALA, apresenta informações especiais necessárias para uma utilização segura e ecológica do produto, bem como para a sua manutenção e eliminação.

É obrigação do comprador ler atentamente e compreender este manual na sua totalidade antes de utilizar o carregador de bateria KOALA e/ou efetuar a sua manutenção.

Para além destas instruções de utilização, por favor leia, compreenda e guarde também o documento de informações de segurança para baterias e/ou produtos com baterias.

O fabricante declina qualquer responsabilidade por defeitos de fabrico e por danos causados pelo produto a bens, pessoas e animais nos seguintes casos:

- Utilização incorreta do produto ou com funções diferentes daquelas para as quais foi concebido.
- Defeitos na fonte de alimentação.
- Não conformidade com as especificações técnicas da fonte de alimentação constantes deste manual.
- Utilização em condições ambientais de funcionamento diferentes das especificadas no capítulo sobre segurança.
- Instalação e/ou posicionamento incorreto no local ou local a que se destina.
- Utilização de baterias não especificamente concebidas para este produto.
- Manutenção periódica insuficiente ou deficiente.
- Modificações ou intervenções de qualquer tipo efetuadas pelo utilizador e/ou por terceiros.
- Utilização em ambientes diferentes daqueles para os quais o produto foi concebido.
- Utilização de peças de reposição não originais ou não específicas do modelo.
- Utilização por pessoal inadequado, não autorizado e sem formação.
- Utilização por pessoal que esteja sob a influência de álcool, medicamentos ou drogas.
- Utilização por pessoas com menos de 16 anos de idade.
- Utilização por pessoal nomeado que não tenha recebido formação e informação adequadas, conforme exigido pelo Decreto Legislativo 81/2008 (Diretiva 89/391/CE ou Diretiva 2009/104/CE) relativo à segurança no local de trabalho.
- Utilização não conforme com a legislação relativa à segurança dos produtos e/ou com as normas de segurança da Legislação Europeia e/ou nacional específica em vigor.
- Utilização não conforme com este manual.
- O incumprimento total ou parcial destas instruções e das condições aqui contidas.
- Eventos excecionais.

O utilizador/empregador é responsável pela aplicação dos requisitos de segurança definidos neste manual e pelas atividades previstas, e deve garantir que o pessoal autorizado a montar, operar, efetuar a manutenção:

- está qualificado para realizar a atividade requerida;
- seja formado, informado e instruído na utilização do produto e na realização das atividades de manutenção previstas para o mesmo;
- conheça e respeite escrupulosamente os requisitos constantes do presente documento;
- conheça e aplique as normas de segurança gerais e específicas aplicáveis ao produto adquirido.

Os utilizadores que não tenham recebido instruções podem não reconhecer ou avaliar corretamente os riscos do carregador de bateria. Se isso acontecer, o utilizador ou outras pessoas correm o risco de ferimentos graves ou morte.

O utilizador deve ter capacidades físicas, sensoriais e intelectuais adequadas para utilizar corretamente o carregador de bateria. Se o utilizador tiver capacidades físicas, sensoriais ou mentais limitadas, só poderá utilizá-lo sob a supervisão ou orientação de uma pessoa responsável.

É obrigatório que todo o comprador, bem como o utilizador e/ou empregador e, em particular, o pessoal técnico de manutenção tenham lido e compreendido este manual.



CUIDADO

A documentação fornecida pela CAMPAGNOLA S.r.l. refere-se apenas ao produto fornecido.

O não cumprimento das normas de segurança e das instruções nelas contidas pode provocar ferimentos em pessoas e bens, bem como danos nos componentes do produto e na unidade de controlo.

O utilizador poderá, a qualquer momento, entrar em contato com o fabricante para solicitar informações adicionais às contidas neste documento, bem como para apresentar propostas de melhoria.

Este documento pressupõe que o ambiente de trabalho, onde o produto se destina a ser utilizado, está em conformidade com as normas vigentes em matéria de segurança e higiene no trabalho e com o regulamento específico aplicável ao tipo de produto adquirido.

Este manual contém as informações necessárias para utilizar o produto e as instruções necessárias para o manter eficiente ao longo do tempo, pelo que deve ser sempre mantido à mão.

O manual é parte integrante do produto a que se refere e contém as informações necessárias para:

- A sensibilização adequada do pessoal para a segurança;
- O manuseamento, a instalação, a colocação em funcionamento, a utilização e a manutenção do produto em condições de segurança;
- O conhecimento aprofundado do seu funcionamento e das suas limitações;
- Efetuar os trabalhos de manutenção de forma correta e segura;
- Eliminar o produto de forma segura e de acordo com o regulamento em vigor para proteger a saúde dos trabalhadores e o ambiente.

Também é responsabilidade do utilizador garantir que, caso este documento seja modificado pelo fabricante, apenas versões atualizadas do Manual estejam realmente presentes no local de utilização.

1.1 SÍMBOLOS UTILIZADOS

Alguns símbolos são utilizados no manual para chamar a atenção do leitor e destacar alguns aspetos particularmente importantes do documento.

A tabela seguinte descreve o significado dos diferentes símbolos utilizados no manual.

SÍMBOLO	SIGNIFICADO	NOTAS
 Perigo	Perigo	Indica um perigo com risco de acidente, invalidez ou lesão grave, ou mesmo morte, para o pessoal responsável. Preste a máxima atenção aos blocos de texto assinalados por este símbolo.
 Cuidado	Cuidado	Representa um aviso com risco de lesões ou lesões médias para o utilizador ou possíveis danos no produto, equipamento ou outros bens pessoais do comprador/utilizador Preste atenção aos blocos de texto indicados por este símbolo.
	Importante Aviso	Indica um aviso ou uma nota sobre funções-chave ou informações úteis. Preste atenção aos blocos de texto indicados por este símbolo.
	Instruções	Indica a obrigatoriedade de todo o pessoal (utilizador, técnico de manutenção, etc.) ler e compreender integralmente o manual de utilização e manutenção fornecido com o produto.

1.2 INTRODUÇÃO

A fim de garantir a máxima fiabilidade operacional, a CAMPAGNOLA S.r.l. selecionou cuidadosamente os materiais e os componentes a utilizar na construção do carregador de bateria, submetendo-o a testes regulares antes da entrega.

O seu bom desempenho ao longo do tempo depende de uma utilização correta e de uma manutenção preventiva adequada, de acordo com as instruções contidas nesta documentação e em qualquer documentação de acompanhamento.

Todos os elementos de construção, de ligação e de controlo foram concebidos e fabricados com um grau de segurança que lhes permite suportar tensões anormais ou superiores às indicadas.

Os materiais são da mais alta qualidade e a sua introdução na empresa, armazenamento e utilização na oficina são constantemente controlados para garantir que não haja danos, deterioração ou mau funcionamento.

Apesar das precauções de conceção e construção, é fundamental para a utilização correta, a segurança, a durabilidade e a fiabilidade do produto que as instruções do fabricante sejam escrupulosamente seguidas e que o produto seja utilizado de acordo com essas instruções e com os requisitos legais em vigor.

O objetivo deste manual é fornecer informações técnicas ao pessoal responsável pela instalação, utilização e manutenção do carregador de bateria fornecido pela CAMPAGNOLA S.r.l..

1.3 GLOSSÁRIO E TERMINOLOGIA UTILIZADA

De acordo com os requisitos das diretivas e/ou normas técnicas, as terminologias e abreviaturas utilizadas são aqui indicadas e explicadas.

O manual utiliza terminologia técnica ou terminologia com significados diferentes.

PERIGO: uma fonte potencial de lesões ou danos para a saúde;

ZONA DE PERIGO: qualquer zona dentro e/ou ao redor do produto na qual uma pessoa está sujeita a um risco para a sua saúde ou segurança;

PESSOA EXPOSTA: Qualquer pessoa que se encontre total ou parcialmente numa zona de perigo;

RISCO: combinação da probabilidade e do grau de lesão ou dano à saúde que pode ocorrer numa situação de perigo;

PROTEÇÃO: parte do produto utilizada especificamente para fornecer proteção por meio de uma barreira física;

DISPOSITIVO DE PROTEÇÃO: um dispositivo (que não seja uma proteção) que reduz o risco, isoladamente ou em conjunto com uma proteção;

UTILIZAÇÃO PRETENDIDA: utilização do produto em conformidade com as informações fornecidas nas instruções de utilização;

UTILIZAÇÃO INADEQUADA: utilização do produto de uma forma diferente da indicada nas instruções de utilização, mas que pode resultar de um comportamento humano facilmente previsível;

RISCO RESIDUAL: um perigo que não pode ser eliminado ou reduzido pela conceção e contra o qual as proteções não são (parcial ou totalmente) eficazes;

Este manual fornece os riscos residuais e as informações, instruções e avisos/exigências para a gestão dos Riscos Residuais a ter em conta pelo comprador.

Neste manual, os termos produto e/ou carregador de bateria são utilizados como sinónimos.

1.4 REGULAMENTOS E REQUISITOS DE SEGURANÇA





Os requisitos, indicações, normas e notas de segurança relacionadas, descritos nos vários capítulos do manual, destinam-se a definir um conjunto de comportamentos e obrigações a seguir ao realizar as várias atividades, de modo a operar em condições de segurança para o pessoal, o equipamento e o ambiente circundante, e para a correta instalação, utilização e manutenção do carregador de bateria.

Estas normas de segurança destinam-se a todo o pessoal autorizado, instruído e delegado para realizar as várias atividades e operações que constituem a utilização prevista do carregador de bateria:

- transporte
- instalação
- utilização
- manutenção
- limpeza
- desativação e desmontagem

1.5 DESCRIÇÃO DOS SINAIS DE PERIGO, DE PROIBIÇÃO E DE OBRIGAÇÃO









Segue-se uma lista de pictogramas que podem estar presentes no produto.
Os sinais de segurança assumem diferentes significados em função da cor e da forma:







SIGNIFICADO	FORMA	COR
Perigo		Amarelo
Proibição		Vermelho
Obrigaç�o		Azul
Informaç�o		Azul

O n o cumprimento dos sinais de seguran a pode conduzir a situa es perigosas com poss veis efeitos nocivos, tais como les es pessoais graves ou morte e/ou danos no pr prio equipamento.

Alguns s mbolos s o utilizados no manual para chamar a aten o do leitor e destacar alguns aspetos particularmente importantes do documento.









A tabela seguinte descreve o significado dos diferentes s mbolos utilizados.





S�MBOLO	SIGNIFICADO	NOTAS
	Perigo de tens�o.	Isto indica um perigo com risco de ferimentos, mesmo mortais, para o comprador e/ou para o respons�vel/utilizador. Risco de eletrocuss�o e/ou choque el�trico.
	Temperatura perigosa	Isto indica um perigo com risco de ferimentos para o comprador e/ou para o respons�vel/utilizador. � obrigat�rio aguardar o arrefecimento ou utilizar vestu�rio adequado, como luvas t�rmicas, etc.
	Perigo de subst�ncias corrosivas	Indica um perigo com risco de ferimentos para o utilizador. Produtos qu�micos perigosos. Consulte as instru�es fornecidas com a bateria.
	Perigo de explos�o	Indica um perigo com risco de ferimentos para o utilizador. N�o opere na presen�a de atmosferas explosivas. Consulte as instru�es fornecidas com a bateria.
	Perigo de subst�ncia ou material inflam�vel	Indica um perigo com risco de ferimentos para o utilizador. Perigo de inc�ndio. N�o utilize material combust�vel ou inflam�vel. Consulte as instru�es fornecidas com a bateria.
	Proibi�o de curto-circuito nos terminais	N�o provoque curto-circuito nos terminais. Isto pode provocar danos no carregador de bateria, bem como potenciais danos em bens e/ou pessoas e/ou na bateria.
	Proibi�o de aproxima�o	Indica a proibi�o de qualquer pessoa n�o autorizada a se aproximar da �rea ou zona onde este sinal esteja presente.
	� proibida a exposi�o � luz solar ou a temperaturas	Indica a proibi�o de expor o produto � luz solar, pelo comprador e/ou pelo respons�vel/utilizador, bem como a outras fontes de calor ou a ambientes com temperaturas elevadas para �l�m dos limites permitidos. Indica a proibi�o de exposi�o do produto � luz solar e/ou a temperaturas elevadas.

	Proibição de exposição à chuva e à humidade	Proteja sempre o produto da chuva, da humidade e utilize-o apenas dentro dos limites ambientais prescritos e permitidos. É proibido utilizar o produto em condições climatéricas adversas, como chuva, relâmpagos, granizo, neve, etc.
	Proibição de chamas abertas	Indica a proibição de utilização de chamas abertas e/ou fontes de calor na proximidade do produto pelo comprador e/ou pelo responsável/utilizador. Proteja o produto e/ou a bateria do calor e das chamas. Não deite a bateria ao fogo.
	Perigo específico para as baterias de iões de lítio	As baterias de iões de lítio podem explodir, provocar incêndios ou gerar efeitos térmicos indesejáveis, como a "Fuga Térmica" (*), se forem desmontadas, colocadas em curto-circuito, danificadas ou manuseadas de forma incorreta. Não exponha à água, ao fogo ou a temperaturas elevadas.
	Não deite fora as baterias	Não deite as baterias na água, não as enterre nem gere contaminação ambiental. Siga as instruções do manual para uma eliminação adequada.
	Evite o contato entre baterias e fontes de calor	Não deite as baterias ao fogo e não as exponha a fontes de calor, como o calor gerado por aquecedores, chamas, lasers, fontes indutivas, etc.
	É obrigatório a leitura do manual e da documentação fornecida	Indica um requisito obrigatório para que todo o comprador e/ou utilizador leia e compreenda o manual de instruções fornecido e a documentação indicada no manual na sua totalidade antes de realizar qualquer atividade.

(*) O termo "Fuga Térmica" refere-se a um aumento descontrolado da temperatura de uma célula ou um pack de baterias, gerado por uma reação exotérmica.

Símbolos adicionais que podem estar presentes no manual e/ou no produto:

SÍMBOLO	SIGNIFICADO
	Equipamento de classe II - 417-IEC-5172 Isolamento duplo
	Apenas para utilização interna
	Corrente contínua - 417-IEC-5031
	Corrente alternada - 417-IEC-5032
	Fusível
	Ligação à terra de proteção - 417-IEC-5019
	Mais: polaridade positiva - 417-IEC-5005
	Menos: polaridade negativa - 417-IEC-5006
	Obrigação de ler e compreender o manual de instruções na sua totalidade

SÍMBOLO	SIGNIFICADO
	Eliminação de materiais recicláveis
	Em conformidade com a Diretiva 2012/19/UE relativa aos REEE, qualquer elemento/equipamento comprado marcado com o símbolo do caixote do lixo com uma cruz significa que deve ser recolhido, no final da sua vida útil, separadamente dos outros resíduos. Não deite fora ferramentas elétricas, equipamento eletrônico e baterias no lixo doméstico.
	Bateria de Lítio Campagnola
	Carregador de Bateria Campagnola

1.6 PROIBIÇÃO DE ALTERAÇÕES

É proibida a realização de qualquer trabalho de modificação no produto e, em particular, é proibida a realização de modificações que possam reduzir a sua segurança. Em especial, é proibido remover ou modificar as proteções e/ou os sistemas de sinalização e/ou de controlo e/ou de segurança fornecidos e/ou instalados pelo fabricante. As intervenções no programa lógico operacional são proibidas (mesmo que efetuadas por pessoal qualificado); de facto, mesmo essas intervenções podem ter consequências graves para a segurança dos operadores e a integridade do produto.

O não cumprimento das instruções contidas neste manual de instruções e advertências isenta o fabricante de qualquer responsabilidade.

Tenha em atenção que a responsabilidade civil e penal do fabricante caduca relativamente a partes do produto que sejam modificadas pelo comprador sem a autorização expressa do fabricante.

O fabricante proíbe qualquer modificação do produto.

Neste caso, o fabricante fica isento de qualquer responsabilidade direta ou indireta.

1.7 GARANTIA

Consulte a área dedicada no site da Campagnola para as condições gerais de garantia, no seguinte endereço: <http://www.campagnola.it>; ou enviar um pedido escrito por fax para o 39 051752551 ou um e-mail para: "star@campagnola.it".



CUIDADO

Para efeitos de garantia, de acordo com os pontos acima referidos, o produto a reparar deve ser sempre acompanhado do cartão de garantia devidamente preenchido e do respetivo comprovativo de compra com data de compra (fatura ou qualquer outro documento com valor legal).

2. UTILIZAÇÃO PREVISTA E ESPECIFICAÇÕES TÉCNICAS

2.1 UTILIZAÇÃO PREVISTA

O produto abrangido por este manual deve ser utilizado única e exclusivamente para o carregamento sequencial de até três baterias do tipo Campagnola de 14 volts ou três baterias do tipo Extra Performance de 21 volts.

O carregador "KOALA" está equipado com um microprocessador para o reconhecimento automático do pack de baterias de 14 ou 21 Volts.

Este produto destina-se apenas a utilização profissional para carregar pack de baterias Extra Performance de 14 - 21 Volt. Esta é a única utilização prevista e autorizada pelo fabricante CAMPAGNOLA S.r.l.



PROIBIÇÃO

Por conseguinte, é proibida a sua utilização para outros fins que não os enumerados no ponto 2.1. O fabricante CAMPAGNOLA S.r.l. declina qualquer responsabilidade por utilizações diferentes das indicadas e previstas.

O carregador destina-se a utilização profissional e só deve ser utilizado, preservado e reparado por pessoal autorizado e devidamente formado.

Esse pessoal deve receber instruções específicas sobre os perigos que possam surgir.

O produto e os seus acessórios podem constituir uma fonte de perigo se forem manuseados de forma inadequada por pessoal não qualificado ou se forem utilizados de forma que não cumpra o regulamento.

2.2 UTILIZAÇÃO PROIBIDA

Este produto só pode ser utilizado para os fins expressamente previstos pelo fabricante e indicados no ponto 2.1.

Qualquer outra utilização, ou a extensão da utilização para além da prevista, é proibida e não corresponde ao objetivo pretendido pelo fabricante, pelo que este não pode aceitar qualquer responsabilidade por quaisquer danos daí resultantes.

Os modos de utilização indicados no manual como incorretos não devem, em caso algum, ser permitidos.



CUIDADO

As baterias não aprovadas pela Campagnola para utilização com o carregador KOALA podem causar incêndios e explosões que resultam em lesões pessoais graves ou morte e danos materiais e são proibidas.

As instruções contidas neste manual não substituem, mas resumem as obrigações de conformidade com a legislação atual relativa à segurança dos produtos.

Utilize o carregador de bateria tal como descrito nestas instruções de utilização; caso contrário, poderá haver perigo de choque elétrico, incêndio e/ou ferimentos graves

A utilização incorreta do produto e a falta de manutenção podem conduzir a graves perigos para o pessoal e são proibidas.

As ações a seguir descritas, que obviamente não podem abranger toda a gama de possibilidades potenciais de "utilização não autorizada" do produto, são as mais "razoavelmente" previsíveis e devem ser consideradas absolutamente proibidas.

As pessoas não autorizadas, os idosos, as crianças e os animais podem não ser capazes de reconhecer e avaliar os perigos colocados pelo carregador e pela corrente elétrica. Existe um risco de ferimentos graves ou de morte para essas pessoas, pelo que a sua utilização é proibida.

Mantenha estranhos, idosos, crianças e animais afastados.

Certifique-se de que as crianças não brincam com o carregador nem deixe-o sem vigilância e, após cada utilização, desligue-o da tomada elétrica, retire todas as baterias e, se não for montado na parede, guarde-o no recipiente adequado.

O carregador não está protegido contra a água. Por este motivo, é proibida a sua utilização em ambientes húmidos ou chuvosos ou ao ar livre. O não cumprimento desta proibição pode levar ao risco de choque elétrico, resultando em ferimentos ou danos para a pessoa, bem como danos para o carregador.

O carregador não está protegido contra todas as condições ambientais. Se o carregador for exposto a condições ambientais diferentes das permitidas, pode incendiar-se ou explodir. Isto pode resultar em ferimentos pessoais graves e danos materiais, pelo que é proibido utilizá-lo em condições ambientais diferentes das permitidas.

Em especial:

- não utilize o produto sem que este tenha sido corretamente instalado, em conformidade com o regulamento em vigor, com os dispositivos de segurança adequados ao tipo de instalação;
- não utilize o produto sem proteções e/ou com sistemas de segurança desativados, avariados ou em falta;
- não utilize o produto em caso de falha na alimentação elétrica ou em caso de deficiências graves de manutenção ou após modificações ou intervenções;
- não utilize o produto para carregar baterias que não sejam as permitidas;
- não tente carregar baterias não recarregáveis ou congeladas;
- não empilhe vários carregadores nem cubra o carregador durante a utilização e o carregamento;
- não utilize o produto ao ar livre ou em condições ambientais diferentes das permitidas;
- não utilize o produto à chuva ou em ambientes húmidos e/ou exteriores;
- não se agarre ao carregador;
- não utilize o carregador como base de apoio;

- não utilize o carregador num ambiente que esteja total ou parcialmente classificado como perigoso em termos de incêndio ou explosão;
- é proibido utilizar o carregador como suporte para objetos de qualquer tipo e é igualmente proibido ter recipientes com líquidos perto do carregador;
- não cubra o carregador nem coloque objetos sobre ele;
- não coloque o carregador sobre a bateria;
- não altere ou abra o carregador;
- não introduza objetos nas ranhuras do carregador;
- não ligue os contactos elétricos do carregador a objetos metálicos nem provoque curto-circuito;
- certifique-se de que não existem faíscas ou fontes de ignição perto da bateria; durante o carregamento, as baterias podem emitir gases explosivos;
- não utilize o produto a menos que tenha recebido formação, informação e autorização adequadas para a sua utilização e manutenção após ter lido e compreendido este manual;
- não utilize o produto em ambientes com uma temperatura média de 24 horas superior a +35°C;
- não utilize o produto em violação dos requisitos regulamentares e/ou legislativos ou dos requisitos estabelecidos no presente manual.

Salvo indicação em contrário, o produto destina-se a ser utilizado em interiores e nas seguintes condições:

- Abaixo de 2000 m acima do nível do mar.
- Temperatura ambiente entre 0°C e + 45°C. (média de 24 horas <= a 35°C)
- Humidade relativa de 30% a 80% sem condensação.

Não é permitida a utilização do produto em condições diferentes das indicadas.

Em especial, o ambiente de instalação e utilização não deve apresentar:

- Exposição a fumos corrosivos;
- Exposição a humidade excessiva (superior a 85%) e a mudanças rápidas de humidade;
- Exposição a vapores oleosos ou ar salgado;
- Exposição a misturas explosivas de gases e/ou poeiras;
- Exposição a vibrações, impactos ou choques anormais;
- Exposição a condições climatéricas fora dos limites permitidos ou gotejamento;
- Exposição a condições invulgares de transporte ou armazenamento;
- Exposição a variações de temperatura elevadas ou rápidas (superiores a 5K/h);
- Presença de radiação nuclear;
- Ausência de pressão ou vácuo.

Se o carregador não for utilizado corretamente, existe o risco de ferimentos graves ou morte de pessoas e danos materiais.

Utilize o carregador de bateria conforme descrito nestas instruções de utilização.

O ambiente de trabalho previsto é o interior, fechado, de acordo com as condições climatéricas acima mencionadas. O Carregador deve ser instalado e utilizado em espaços interiores protegidos da chuva, gelo, neve, vento ou humidade elevada.



Nota: Em caso de conflito de dados técnicos, devem ser aplicadas as condições mais restritivas.



CUIDADO

- **A CAMPAGNOLA S.r.l. declina qualquer responsabilidade em caso de danos materiais ou pessoais em caso de utilização incorreta do produto.**
- **Qualquer utilização diferente da prevista neste manual, que altere a funcionalidade modificando os riscos e/ou gerando riscos consequentes, será da inteira responsabilidade de quem efetuar essas alterações e constitui uma utilização incorreta e proibida.**

2.3 DADOS TÉCNICOS

Os principais dados técnicos do produto são apresentados a seguir:

DADOS TÉCNICOS:	
Modelo	Carregador Universal Koala
Código do produto	0136.0161
Peso	aprox. 240 g
Tensão de entrada	110 - 230 Vac +/- 10%
Frequência	50 - 60 Hz +/- 2Hz
Sensor de temperatura interno para classificação	Sim
Consumo de energia	59 Watt @25V-230Vac
Tensão de saída para carregamento	16,8 - 25,2 Vdc
Tipo de carga	Corrente constante - tensão constante
Tipo de baterias recarregáveis	lões de lítio
Corrente de saída I out máx	2,1 Amp
Tempo máximo de carregamento por ranhura	2,5 h ±20% @5000mAh
Temperatura de armazenamento	+0 °C - +50 °C
Temperatura ambiente durante o carregamento	+5°C a 45°C
Temperatura de utilização	+0°C a 45°C
Índice de proteção	IP 22 (utilização em interiores)
Classe de isolamento	duplo isolamento - Equipamento de Classe II
Proteção	curto-circuito na saída, sobreaquecimento
Proteção contra excesso de carregamento	Sim
Proteção	1AT Fusível de rede
Dimensões	160x125x115mm

3. DESCRIÇÃO DO PRODUTO

3.1 DESCRIÇÃO GERAL

O produto descrito neste manual é um carregador de bateria portátil denominado "KOALA" para baterias de lítio Campagnola com uma tensão nominal de 14 volts ou 21 volts.

Consoante a versão nacional, foi concebido para ser ligado a tomadas de 110 a 230 V AC.

O carregador pode ser colocado em superfícies planas inferiores ou montado na parede.

As baterias de lítio Campagnola permitidas para este produto estão listadas aqui.

- Bateria EP1425
- Bateria EP1450
- Bateria EP2125
- Bateria EP2150

Nem todas as baterias estão disponíveis em todos os países

A secção seguinte mostra a composição do produto, enquanto o quadro apresenta os nomes dos elementos constituintes do produto com a sua descrição funcional.

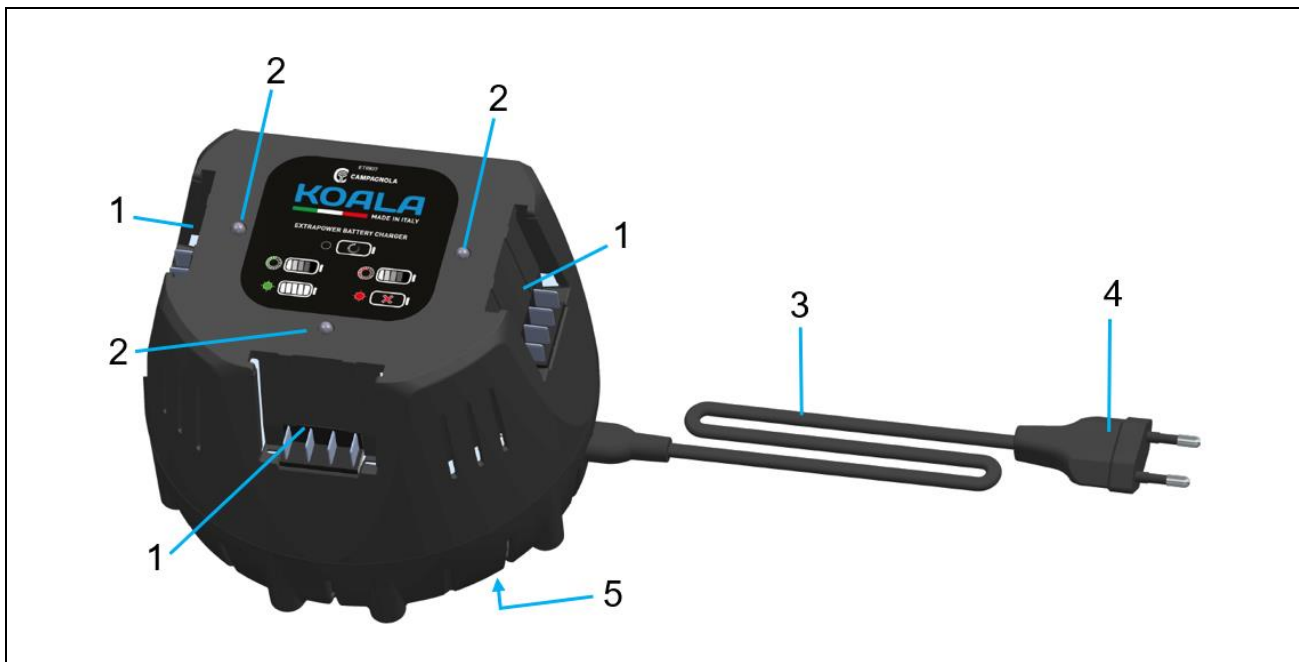

Pos.	Denominação	Função
1	Compartimento da bateria	Compartimento para as baterias a recarregar (máximo três baterias)
2	LED de duas cores (vermelho-verde)	Indica o estado de funcionamento
3	Cabo de ligação	Liga o carregador à ficha de alimentação
4	Ficha de alimentação	Liga o cabo de ligação a uma tomada
5	Placa de marcação CE	Contém dados de desempenho e número de série

3.2 UTILIZAÇÃO E CUIDADOS A TER COM O CARREGADOR

Para evitar ferimentos, recarregue as baterias de íões de lítio Campagnola autorizadas (tipo 14Volt ou 21Volt Extra Performance) apenas com o carregador.

O local de utilização do carregador deve ser limpo, fresco, seco e não deve estar sujeito a geada e/ou exposição direta ao sol ou a temperaturas anormais para além das permitidas.

Durante o processo de carregamento, o carregador deve ser capaz de libertar calor, pelo que as ranhuras de ventilação devem ser mantidas livres e desobstruídas.

Nunca recarregue num recipiente fechado.

A manutenção do produto deve ser efetuada com cuidado e de acordo com as instruções nele contidas.

Antes de cada utilização, certifique-se sempre de que não existem peças partidas ou danificadas.

Se forem encontrados componentes danificados ou partidos, não utilize o carregador e mande reparar o produto antes de o utilizar.

Utilize sempre o carregador e as respetivas baterias de acordo com estas instruções e como previsto para este tipo específico de produto.

A utilização de carregadores de bateria para outros fins que não os permitidos pode conduzir a situações perigosas.

Se o carregador destinado a um tipo de bateria for utilizado com outros tipos de bateria, existe o perigo de incêndio e/ou explosão com risco de danos materiais e/ou pessoais.

Mantenha a(s) bateria(s) não utilizada(s) ou o carregador afastados de cliques de papel, moedas, chaves, pregos, parafusos ou outros pequenos objetos metálicos (incluindo limalhas de ferro e/ou metais em geral) que possam causar uma ligação entre os contactos da bateria ou do carregador. Um curto-circuito entre a bateria ou os contactos de carregamento pode provocar queimaduras e incêndios.

Nunca guarde a bateria no carregador se este não estiver alimentado.

3.3 UTILIZAÇÃO E CUIDADOS A TER COM AS BATERIAS RECARREGÁVEIS

Preste atenção às seguintes instruções de segurança para o manuseamento e utilização corretos das baterias de lítio. O incumprimento pode resultar em irritação da pele, lesões corrosivas graves, queimaduras químicas, incêndio e/ou explosão.

Utilize as baterias apenas se estiverem em perfeitas condições técnicas de funcionamento e se não estiverem danificadas, cortadas e/ou apresentarem outros sinais de danos.

Manuseie as baterias com cuidado para evitar possíveis danos e a libertação de líquidos muito nocivos para a saúde.

As baterias não devem ser modificadas ou manipuladas em circunstância alguma.

As baterias nunca devem ser desmontadas, esmagadas, aquecidas e/ou queimadas.

Não utilize ou carregue baterias que tenham sofrido um golpe ou outro dano.

Verifique regularmente se as baterias apresentam sinais de danos.

Nunca utilize baterias recicladas ou reparadas.

Nunca utilize uma bateria ou um carregador de bateria como ferramenta de impacto.

Nunca exponha as baterias à luz solar direta, a temperaturas elevadas, a faíscas ou a chamas abertas. Isto pode provocar um incêndio e/ou uma explosão.

Não toque nos polos da bateria com os dedos, ferramentas, pulseiras, anéis ou outros objetos condutores de eletricidade. Isto pode danificar a bateria e causar danos materiais e ferimentos.

Mantenha as baterias afastadas da chuva, humidade e líquidos. A penetração de humidade pode provocar curto-circuitos, choques elétricos, queimaduras, incêndios e explosões.

Não utilize ou guarde a bateria em ambientes com perigo de explosão e/ou incêndio, nem carregue-a nesses ambientes.

Se a bateria estiver demasiado quente ao toque, pode estar defeituosa. Coloque a bateria num local visível, não inflamável e a uma distância suficiente de materiais inflamáveis.

Deixe a bateria arrefecer. Se, ao fim de uma hora, a bateria ainda estiver demasiado quente ao toque, pode estar defeituosa. Contacte o Centro de Reparação Campagnola.

Observe as diretrizes especiais válidas para o transporte, armazenamento e utilização de baterias de lítio.

A química da bateria é corrosiva: se entrar em contacto com a pele, lave imediatamente com água e siga as instruções fornecidas com a bateria.

Para a utilização correta das baterias de lítio Campagnola, consulte as instruções fornecidas com as mesmas.

N.B. Para assegurar um ciclo de vida adequado das baterias, recomenda-se que sejam recarregadas antes de serem armazenadas, caso não sejam utilizadas durante mais de seis meses. Não guarde as baterias descarregadas se não forem utilizadas durante meses; o não cumprimento desta nota pode resultar na despolarização do ânodo, com a consequência de que a recarga não será possível.

Ligação elétrica

O carregador deve ser ligado a uma tomada de corrente equipada a montante com um tipo de interruptor de proteção diferencial (30 mA, 30 ms) coordenado com o sistema terrestre, que deve ser do tipo TT ou TN.

A ficha do carregador deve ser inserida na tomada elétrica do local de utilização.

Se forem utilizados cabos de extensão, estes devem ter uma secção transversal condutora de, pelo menos, 1,5 mm² e cumprir com o regulamento em vigor para cabos de extensão e tomadas.

Não pode ser utilizado mais do que um cabo de extensão.

Tenha em atenção que o não cumprimento das condições de ligação pode dar origem a um perigo elétrico, como choque elétrico, curto-circuito ou eletrocussão, que pode ser causado por uma ou mais das seguintes condições:

- O cabo de ligação ou o cabo de extensão está danificado.
- O conector do cabo de ligação ou do cabo de extensão está danificado.
- A tomada não está corretamente instalada.
- Não há coordenação com o sistema de proteção.
- Não existe proteção diferencial a montante da tomada de corrente.



PERIGO

O contacto com componentes condutores pode provocar um choque elétrico. Isto pode resultar em lesões pessoais graves ou na morte do utilizador. Antes de qualquer utilização, certifique-se de que o cabo de ligação, o cabo de extensão e a ficha não estão danificados.



PERIGO

Em caso de danos nas ligações ou no carregador:
Não toque nos pontos danificados.
Desligue a ficha de alimentação da tomada.
Contacte um electricista.

É obrigatório tocar no cabo de ligação, no cabo de extensão e na respetiva ficha de alimentação com as mãos secas, certificando-se de que não existem partes molhadas e/ou húmidas do corpo ou áreas circundantes que possam constituir um risco para a pessoa.

Ligue a ficha de alimentação do cabo de ligação ou do cabo de extensão a uma tomada corretamente instalada e fixe-a.

Ligue o carregador com um interruptor diferencial (30 mA, 30 ms).



CUIDADO

Durante o carregamento, uma tensão ou frequência de rede incorretas podem causar uma sobretensão no carregador. O carregador de bateria pode estar danificado. Certifique-se de que a tensão e a frequência da rede elétrica correspondem às especificações da placa de características do carregador.

Arrume corretamente o cabo de ligação para que não atrapalhe e/ou crie um perigo de tropeço para pessoas que possam ficar feridas e o carregador danificado.

Coloque o cabo de ligação numa superfície de apoio adequada e que esteja devidamente ligado, de modo a evitar o risco de tropeçar.

Coloque o cabo de ligação e o cabo de extensão de forma a não ficarem esticados ou emaranhados.

Coloque o cabo de ligação e o cabo de extensão de modo a não ficarem danificados, dobrados, esmagados ou friccionados.

Proteja o cabo de ligação e o cabo de extensão do calor, óleo e produtos químicos.

Coloque o cabo de ligação e o cabo de extensão sobre uma superfície seca.

Se for utilizado um cabo de extensão enrolado num enrolador de cabos: Desenrole completamente o cabo do enrolador antes de o utilizar.

4. SEGURANÇA

4.1 INFORMAÇÕES GERAIS

Pode considerar-se que o carregador está em condições de segurança quando se verificam as seguintes condições:

- O carregador não está danificado.
- O carregador está limpo e seco.
- Se as baterias estiverem inseridas no carregador: As baterias estão completamente inseridas no compartimento de carregamento.
- As instruções fornecidas com o carregador são respeitadas.



PERIGO

Se as condições de segurança não forem cumpridas, os componentes podem deixar de funcionar corretamente e os dispositivos de segurança podem ficar comprometidos. Risco de ferimentos graves ou mortais.



CUIDADO

Utilize somente um carregador que não esteja danificado.
Se o carregador estiver sujo ou molhado: limpe-o e deixe-o secar.
Introduza a bateria tal como descrito nas presentes instruções de utilização.
Substitua as placas de indicação gastas ou danificadas.

4.1.1 INFORMAÇÕES GERAIS PARA OS TRABALHADORES

O produto só pode ser utilizado por pessoal qualificado e formado que tenha lido este manual. O perfeito conhecimento das características do produto permite limitar o risco de lesões. O perfeito estado psicofísico do utilizador é crucial para a sua própria segurança e a dos outros.

É obrigação de todo o pessoal conhecer e aplicar corretamente as regras gerais de boa conduta. E seguir as instruções deste manual.

É da responsabilidade do comprador e/ou do cliente/empregador instruir o pessoal sobre os riscos de acidente, os dispositivos de segurança e as regras gerais de prevenção de acidentes estabelecidas pelas diretivas da UE e pela legislação do país onde o produto é instalado e utilizado.

4.2 DIRETIVAS APLICADAS E NORMAS TÉCNICAS

A declaração de conformidade indica as diretivas aplicadas e cumpridas pelo fabricante para a colocação no mercado da UE.

A fim de certificar que o produto está em conformidade com as disposições em vigor, a CAMPAGNOLA S.r.l., antes de colocar o produto no mercado, realizou uma análise de risco para verificar a conformidade com os requisitos essenciais de saúde e segurança previstos nas diretivas aplicadas, bem como os ensaios e verificações previstos nas normas de referência aplicadas.

Em seguida, a CAMPAGNOLA S.r.l. coloca o produto no mercado, equipando-o e acompanhando-o com:

- A Marcação CE
- A Declaração CE de conformidade
- O Manual de instruções e advertências



NOTA: Além disso, a conformidade foi verificada, quer por ensaio, quer por extrapolação por cálculo. O produto foi montado com acessórios, equipamento elétrico de baixa tensão, de acordo com as informações de montagem e as características elétricas indicadas nos catálogos dos respetivos fornecedores.



NOTA: É da responsabilidade do comprador verificar e cumprir as condições e circunstâncias de instalação e utilização de acordo com as informações do manual com que o produto é fornecido e com os requisitos regulamentares e/ou legais válidos no país em que o produto é utilizado. É proibido efetuar modificações de qualquer natureza e/ou extensão no produto fornecido.

A placa do produto é colocada na parte inferior do produto, como indicado no par. 3.1.

4.2.1 DESCRIÇÃO DA MARCAÇÃO

As seguintes informações estão marcadas indelevelmente no produto:

- Nome da empresa e endereço do fabricante
- Descrição
- Código do produto
- Número de série
- Ano de construção
- Marcação CE
- Tensão e frequência de entrada
- Tensão de saída e amperes
- Grau de isolamento
- Índice de proteção

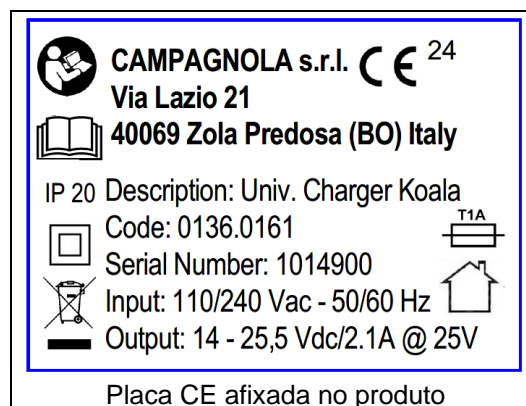



CUIDADO

A placa não deve ser retirada por qualquer motivo, mesmo que o produto seja revendido. Se a placa for danificada ou perdida por motivos acidentais, o cliente deverá obrigatoriamente e de imediato informar a CAMPAGNOLA S.R.L. e solicitar uma nova placa, que estará sempre disponível nos termos legais.

4.2.2 DECLARAÇÃO DE CONFORMIDADE

DICHIARAZIONE DI CONFORMITA' UE
(ai sensi dell'allegato IV della Direttiva 2014/35/UE)

La Sottoscritta **Campagnola S.r.l.** con sede in:
Via Lazio, 21 - 40069 Zola Predosa (BO)- ITALIA

DICHIARA
IN QUALITA' DI COSTRUTTORE SOTTO LA PROPRIA RESPONSABILITA'
CHE IL PRODOTTO QUI DESCRITTO

a cui la presente dichiarazione si riferisce è conforme alle prescrizioni delle seguenti direttive comunitarie:

- Direttiva Bassa tensione 2014/35/UE.
- Direttiva Compatibilità elettromagnetica 2014/30/UE
- Direttiva ~~RoHS~~ 2011/65/UE

e con particolare riferimento alle seguenti disposizioni normative applicate utilizzate per la progettazione e costruzione del prodotto oggetto della presente dichiarazione:

- EN 60335-1, A14; EN 60335-2-29, A1 (*)
- EN 61000-3-2, A1; EN 61000-3-3 +A1 +A2; EN 63000 (*)

Con il prodotto viene fornito il manuale di istruzioni per l'installazione, il funzionamento, la manutenzione conformemente alla documentazione di prodotto.

Il modello, il numero di serie, l'anno di costruzione e i dati tecnici richiesti dalle norme applicate sono riportati sulla targa intestata del costruttore e fissata al prodotto.

Amministratore Unico
Graziella Rondani

Zola Predosa (BO), gg mese 20XX

(*) la data di validità delle norme citate nella presente dichiarazione è quella indicata nella gazzetta ufficiale della UE alla data della firma della presente dichiarazione

4.3 LIMITES DE UTILIZAÇÃO

O produto destina-se às utilizações descritas no capítulo 2 "ESPECIFICAÇÕES TÉCNICAS" do presente manual. A utilização de material inadequado ou fora da área de utilização do produto pode causar danos graves e prejudicar o seu correto funcionamento.

Certifique-se de que a área ao redor do carregador está adequadamente ventilada.

Este produto não deve ser utilizado por pessoas (incluindo crianças) com capacidades físicas, sensoriais ou mentais limitadas, ou com falta de experiência e conhecimentos.

O carregador não deve ser utilizado por crianças ou pessoas incapazes de ler e compreender o manual de instruções, exceto se estiverem sob a supervisão de uma pessoa responsável que possa garantir a sua utilização segura.

Guarde e utilize o carregador fora do alcance das crianças.

Utilize o carregador num ambiente fechado, seco e dentro dos limites ambientais permitidos e previstos.

O carregador deve ser utilizado numa posição estacionária e não em veículos em movimento.

Se instalar o carregador numa parede, certifique-se de que está bem preso à parede utilizando todos os sistemas de fixação fornecidos (Nota: As cavilhas não são fornecidas com o produto).

Instale o carregador de forma que uma bateria inserida não possa cair.

4.3.1 EMISSÕES ELETROMAGNÉTICAS

O produto contém componentes eletrónicos sujeitos a regulamento de Compatibilidade Eletromagnética, afetados por emissões conduzidas e irradiadas.

Os valores de emissão cumprem os requisitos regulamentares através da utilização de componentes que cumprem a Diretiva de Compatibilidade Eletromagnética, ligações adequadas e instalação de acordo com os requisitos dos fornecedores de componentes.

O carregador, portanto, está em conformidade com a diretiva de compatibilidade eletromagnética (EMC).



CUIDADO

Qualquer atividade de manutenção indevidamente realizada no equipamento elétrico ou substituição incorreta de componentes pode prejudicar a eficiência das soluções adotadas.

4.4 RISCOS RESIDUAIS

Durante a fase de conceção, as zonas ou partes de risco foram avaliadas e foram tomadas as precauções necessárias para evitar riscos para as pessoas e danos nos componentes do produto, tal como referido nos parágrafos anteriores.



CUIDADO

Verifique periodicamente o funcionamento correto de todos os dispositivos de proteção.

Não desmonte os protetores do carregador.

Não introduza objetos estranhos ou ferramentas no produto.

Embora o produto esteja equipado com sistemas de proteção, subsistem alguns riscos que não podem ser eliminados, mas que podem ser reduzidos através de ações corretivas por parte do cliente final e/ou de métodos de funcionamento corretos que são obrigatórios para qualquer pessoa que utilize o produto.

Segue-se um resumo dos riscos que permanecem no produto nas fases de:

- Operação
- Manutenção
- Limpeza.

4.4.1 FOGO

Em caso de falhas ou avarias, o material plástico utilizado (por exemplo, bainhas, cabos elétricos) é auto-extinguível e está em conformidade com as normas em vigor.

Em particular, é prescrito para:

- ✓ Não utilizar chamas abertas.
- ✓ Manter o carregador limpo de acumulações de pó ou sujidade em geral.
- ✓ Não empilhar matérias-primas inflamáveis nas proximidades do produto.
- ✓ Não efetuar trabalhos de soldadura/moagem e/ou de produção de faíscas nas proximidades do produto.
- ✓ Respeitar as prescrições e instruções nelas contidas relativas aos perigos elétricos e às condições de ligação e utilização.

4.4.2 ELETROCUSSÃO

- Risco de quebra ou de dano, com eventual diminuição do nível de segurança, de componentes de equipamentos elétricos em consequência de um curto-circuito.
- Antes de ligar a alimentação elétrica, certifique-se de que não existem peças danificadas e/ou trabalhos de manutenção em curso.



CUIDADO

É estritamente proibido efetuar qualquer tipo de modificação elétrica para não criar perigos adicionais e riscos consequentes imprevistos.

4.4.3 ATMOSFERA EXPLOSIVA

O carregador **NÃO é adequado para funcionamento e utilização em ambientes explosivos ou classificados.**

- É absolutamente proibida a sua utilização numa atmosfera explosiva ou parcialmente explosiva.

Por conseguinte, o carregador não é adequado para utilização nos seguintes ambientes:

- **explosivos ou parcialmente explosivos**
- **classificado**
- **na presença de atmosferas corrosivas**
- **na presença de gases e/ou poeiras classificados**
- **na presença de elevadas concentrações de óleo em suspensão.**
- **com risco de incêndio devido a qualquer material ou fonte de ignição**

- É absolutamente proibida a sua utilização em qualquer um dos ambientes acima referidos.

4.4.4 RISCOS DEVIDOS À ELETRICIDADE

As operações efetuadas em violação desta norma expõem o pessoal a um risco elétrico.

Os trabalhos em equipamentos sob tensão só podem ser efetuados por pessoal experiente e qualificado.

Podem ocorrer perigos elétricos, tais como choques elétricos, eletrocussão, curto-circuito, em caso de desrespeito das condições indicadas, tanto no que diz respeito à ligação elétrica do produto como ao seu manuseamento, bem como em caso de violação das condições indicadas neste manual, incluindo as indicadas na secção de utilização incorreta e proibida.

Recomendam-se as seguintes medidas de segurança:

- ✓ Prestar muita atenção aos rótulos de segurança relacionados com os perigos elétricos.
- ✓ Não efetuar trabalhos de manutenção sem ser uma pessoa autorizada com os requisitos e qualificações exigidos pela legislação em vigor.
- ✓ Inspeccionar periodicamente o circuito de proteção equipotencial, verificando se existem descontinuidades e apertando os parafusos de ligação.
- ✓ Respeitar sempre as instruções e prescrições deste manual.

5. INSTALAÇÃO DO CARREGADOR

5.1 VERIFICAÇÕES DE ACEITAÇÃO



NOTA

É da responsabilidade do comprador e/ou do utilizador/empregador verificar o produto após a sua receção e assegurar que a entrega corresponde às especificações da encomenda.

As informações e os pictogramas necessários para o envio estão impressos na embalagem do produto.

Após a receção do produto, tanto a integridade da embalagem como o conteúdo devem ser verificados para garantir que não ocorreram danos durante o envio.

Verifique também se todas as peças opcionais encomendadas e todos os componentes fornecidos de série estão incluídos na embalagem.

Verifique cuidadosamente se o conteúdo corresponde exatamente aos documentos de envio.

Se detetar algum dano devido ao transporte, para não invalidar a garantia contratual, recomendamos que suspenda imediatamente a instalação/utilização do produto e envie uma reclamação por escrito, documentada por fotografias das partes danificadas, para CAMPAGNOLA S.r.l. no prazo máximo de oito dias a contar da data de entrega do produto.

Conteúdo da embalagem:

- Carregador de Bateria Koala
- Cabo de alimentação
- Guia rápido
- Declaração CE de conformidade



Em caso de incumprimento, informe imediatamente a CAMPAGNOLA S.r.l.

Ao eliminar a embalagem, o utilizador deve respeitar o regulamento em vigor no seu país.

A eliminação da embalagem é da responsabilidade do utilizador/cliente.



CUIDADO

As embalagens (de madeira, cartão e plástico) devem ser entregues a consórcios de eliminação e reciclagem.

5.2 INSTALAÇÃO E MONTAGEM

O produto, a fim de ser protegido e não ser danificado durante o transporte, geralmente é enviado em embalagens adequadas (caixa de papelão, mala, etc.).

O peso unitário embalado não excede 5 kg, pelo que pode ser facilmente manuseado sem qualquer ajuda especial.



CUIDADO

A movimentação de cargas deve ser realizada em conformidade com as normas de segurança vigentes no local de trabalho. Conserve a embalagem para guardar o produto durante períodos médios ou longos, para guardá-lo após a utilização ou para enviá-lo para um centro de assistência para reparação.

Posicione/monte o carregador de modo que as seguintes condições sejam cumpridas:

Utilizar um sistema de fixação adequado em função das condições de utilização.

5.2.1 COLOCAÇÃO DO CARREGADOR NUMA MESA/PLANO

Neste caso, o carregador deve ser colocado sobre uma mesa e/ou sobre um plano de forma estável, orientando o cabo para a parte de trás, de modo a não atrapalhar as várias atividades.

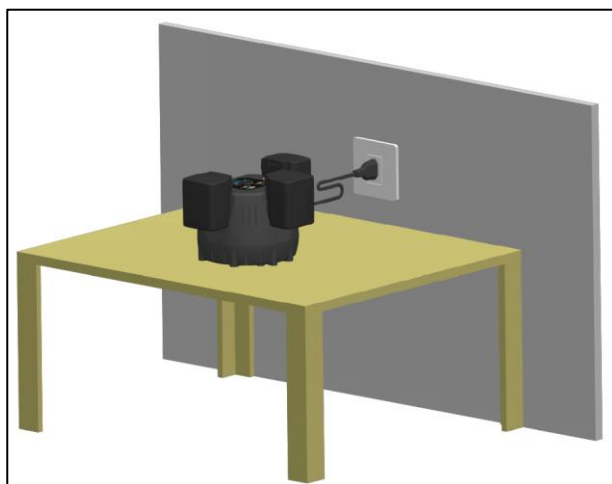

5.2.2 MONTAGEM DO CARREGADOR NUMA PAREDE

Este carregador pode ser montado na parede com dois parafusos (2) de diâmetro não superior a 4,8 mm e utilizando as ranhuras (1) previstas para o efeito.

O carregador deve ser fixado entre 1,2 e 1,8 m acima do chão.

Faça dois furos a uma distância de 8,2 cm, certificando-se de que estão nivelados horizontalmente.

Utilize cavilhas de parede M6 para montagem na parede.

Oriente o carregador de modo que o cabo de ligação fique do lado direito, como indicado nas figuras seguintes.

Abra as duas ranhuras (1) do carregador com a ajuda de uma chave de fendas.

Depois de inserir os dois parafusos (2) na parede, aproxime o produto, como mostra a figura. Certifique-se de que as cabeças dos parafusos encaixam na parte inferior das ranhuras e, em seguida, baixe o produto de modo que as cabeças dos parafusos fiquem seladas contra a parte superior das ranhuras.

Se estiverem ligados vários carregadores, mantenha uma distância de pelo menos 10 cm entre si.

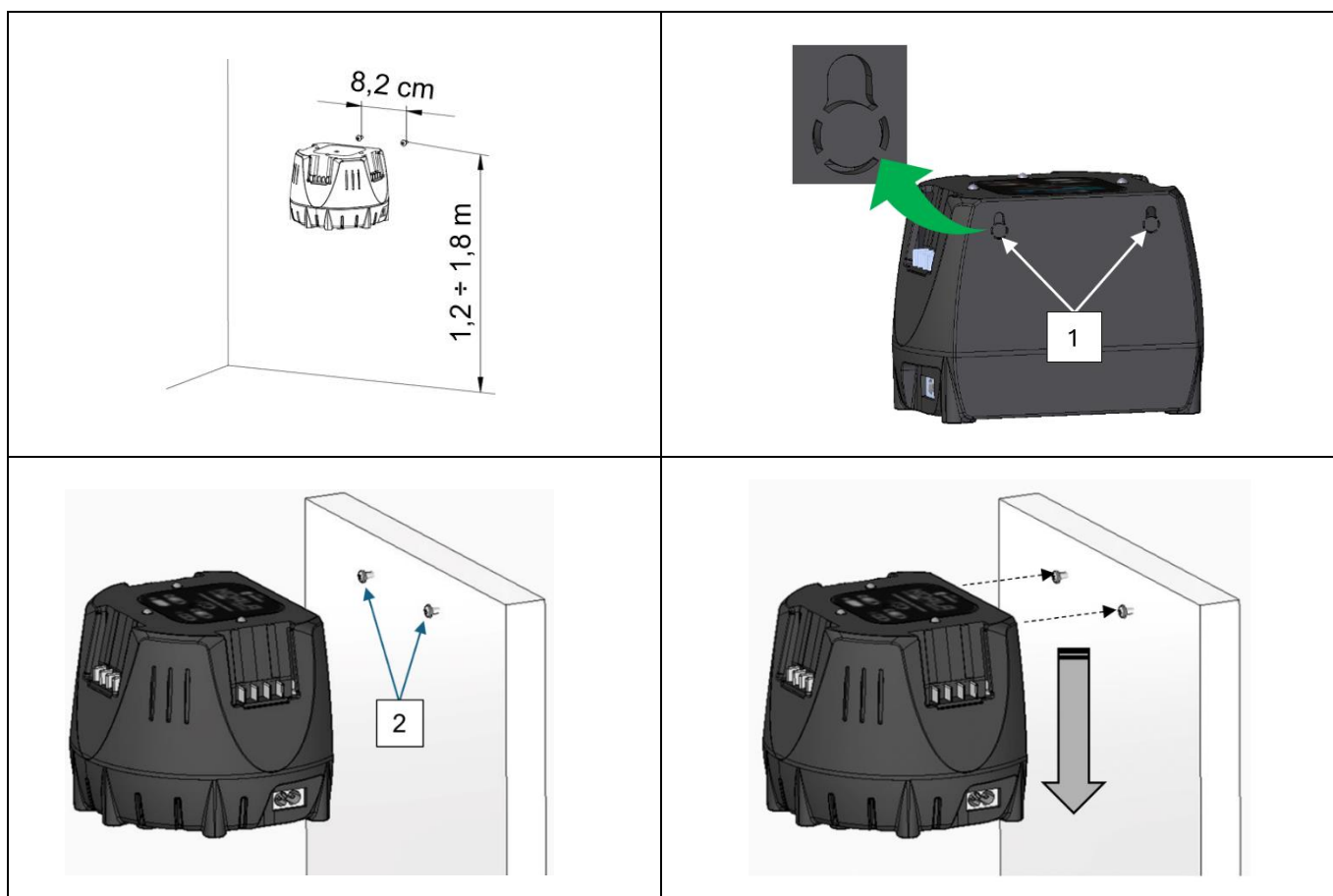

NOTA: Parafusos e cavilhas não são fornecidos com o produto.

5.3 ARMAZENAMENTO

O produto embalado pode normalmente ser armazenado num ambiente fechado, desde que a temperatura não seja inferior a -0 °C ou superior a +50 °C (32-122 °F) e a humidade não exceda 80%.

Não devem ser colocadas outras embalagens por cima da embalagem.

Deve ter-se especial cuidado com materiais frágeis.

Siga as indicações de posição indicadas na embalagem.

Devem ser tomadas precauções especiais durante a carga, a descarga e o transporte, de modo a evitar choques e danos.

Certifique-se de que a embalagem não foi danificada durante estas operações.

Nenhuma embalagem danificada pode ser reparada pelo cliente.



CUIDADO

Convém recordar que certos efeitos resultantes da exposição de um produto às condições ambientais são a consequência direta da sua exposição em sequência a dois ou mais fatores ou parâmetros, entre os quais são particularmente críticos:

- **O choque térmico que pode resultar da exposição do produto a condições de temperatura elevada imediatamente após a exposição a condições de temperatura baixa ou vice-versa, ou da sujeição do produto à água (chuva, jatos de água, neve, imersão, etc., todas as condições proibidas) imediatamente após a exposição a condições de temperatura elevada;**
- **A formação de gelo que pode resultar da exposição do produto a temperaturas abaixo de zero imediatamente antes ou depois da exposição à humidade, chuva ou água devido a outras causas que não a chuva.**

Depois de armazenar o produto dentro dos limites das condições acima mencionadas, é necessário mantê-lo em estado não operacional durante cerca de 12 horas para restabelecer as condições corretas de temperatura ambiente permitidas, de modo a evitar danos na parte elétrica/electrónica em resultado de choques térmicos, formação de gelo ou humidade, etc., que podem deteriorar ou danificar estes circuitos.



NOTA: quaisquer outras condições para além das acima referidas podem ser indicadas na documentação específica dos componentes, quando presentes e fornecidos. Neste caso, devem ser seguidas as instruções da documentação específica.

5.4 CONTROLO ANTES DA UTILIZAÇÃO

Antes de utilizar o produto, efetue uma verificação da integridade de todas as suas partes, incluindo a bateria.

Antes da utilização (ver par. 6), certifique-se, para além da adequação da bateria ao produto específico adquirido, de que a bateria está totalmente inserida, de modo a evitar quedas e/ou danos materiais ou pessoais.

Verifique o valor da tensão de rede;

O carregador deve ser colocado de forma que a ficha de alimentação esteja acessível;

A indicação da tensão na placa do aparelho deve corresponder à tensão da rede elétrica;

O cabo de ligação e a ficha devem estar em perfeitas condições.

5.5 DESATIVAÇÃO, ELIMINAÇÃO



CUIDADO

Para períodos curtos e longos de não utilização do produto, certifique-se sempre de que retira as baterias e, em seguida, guarde o produto na sua embalagem, tendo o cuidado de o guardar num local coberto, seco e ao abrigo das intempéries para salvaguardar a sua integridade.

O parágrafo seguinte contém alguns conselhos e indicações para a desativação, desmontagem e remoção do produto no final da sua vida útil.

Os passos seguintes, bem como as instruções dos manuais dos componentes utilizados, devem ser tidos em conta aquando da desativação.

Os materiais de que o produto é feito são essencialmente:

- Aço ferrítico pintado, plastificado ou galvanizado;
- Material plástico de polietileno;
- Cabos elétricos com condutas associadas;
- Dispositivos eletrónicos de controlo e acionamento;



NOTA

A eliminação deve ser efetuada em conformidade com a legislação do país em que o produto é utilizado. É obrigação do utilizador cumprir com o regulamento em vigor no seu país.

5.6 INDICAÇÕES PARA RESÍDUOS ESPECIAIS

Os resíduos especiais são materiais provenientes da demolição ou eliminação de equipamento deteriorado, danificado, que já não funcionam ou que estão obsoletos.

Os produtores de resíduos especiais (também tóxicos e nocivos) devem providenciar a sua eliminação diretamente ou através de empresas ou organismos qualificados e autorizados, ou entregá-los ao serviço público após a celebração de um acordo.

Cada país/município é obrigado a fornecer à região todas as informações disponíveis sobre a eliminação de resíduos no seu território.

INFORMAÇÕES IMPORTANTES PARA O UTILIZADOR DE ACORDO COM A DIRETIVA "REEE" 2012/19/UE (QUE REVOGA A DIRETIVA 2002/96/EC E A DIRETIVA 2003/108/EC) RELATIVA AOS RESÍDUOS DE EQUIPAMENTOS ELÉTRICOS E ELETRÓNICOS.

Em conformidade com a Diretiva 2012/19/UE relativa aos REEE, qualquer elemento/equipamento comprado marcado com o símbolo do caixote do lixo com uma cruz significa que deve ser recolhido, no final da sua vida útil, separadamente dos outros resíduos.

A recolha seletiva do elemento/equipamento, no final da sua vida útil, deve ser gerida pelo Fabricante. Os utilizadores que desejem desfazer-se deste equipamento terão de contactar o fabricante e seguir o sistema implementado para recolher o dispositivo no final da sua vida útil.



A recolha seletiva adequada e o subsequente processamento e eliminação ecológica evitam efeitos negativos na saúde e no ambiente e permitem a reciclagem e/ou reutilização dos materiais de que o equipamento é feito.



CUIDADO

Qualquer eliminação não autorizada pelo proprietário de um produto é seguida da aplicação das sanções previstas no regulamento em vigor.



CUIDADO

Se a máquina não tiver o símbolo do caixote do lixo cruzado, significa que o seu Fabricante não é responsável pela sua eliminação. Neste caso, aplica-se sempre o regulamento em vigor sobre a eliminação de resíduos.

5.6.1 ELIMINAÇÃO DO CARREGADOR

As informações sobre a eliminação estão disponíveis no site da Campagnola ou junto dos revendedores Campagnola. Elimine o carregador, os acessórios e a embalagem de forma ecológica.

6. UTILIZAÇÃO E FUNCIONAMENTO

O objetivo deste capítulo é orientar o operador na utilização do produto.

6.1 INFORMAÇÕES GERAIS

O dispositivo é capaz de carregar até três baterias "Extra Performances" em sequência. O processo de carregamento começa com a bateria inserida em primeiro lugar e prossegue em sequência. Se uma das baterias não puder ser carregada, é ignorada e o processo prossegue com a bateria seguinte.

O tempo de carregamento depende de várias condições, por exemplo, da temperatura da bateria ou da temperatura ambiente. O tempo de carregamento efetivo pode ser diferente do tempo de carregamento indicado.

Se a ficha for inserida numa tomada e a bateria for utilizada na estação de carregamento, o carregamento ocorre automaticamente. Quando a bateria está totalmente carregada, o carregador desliga-se automaticamente.

Durante o processo de carregamento, a bateria e o carregador aquecem.

6.2 UTILIZAÇÃO E CICLO DE CARREGAMENTO

O carregador não tem interruptor de alimentação, mas liga-se assim que a ficha de alimentação é introduzida.

Ao ligar o cabo à linha, após alguns segundos os LEDs executam uma sequência de controlo no sentido contrário ao dos ponteiros do relógio, de vermelho para verde, e depois desligam-se.

Quando a bateria é inserida numa das ranhuras, a bateria (14 ou 21 volts) é reconhecida e a fase de carregamento começa com o LED verde no estado de desvanecimento.

Se forem inseridas outras baterias nas outras ranhuras, os LEDs permanecem apagados até a primeira bateria estar totalmente carregada.



Quando o carregamento estiver concluído, o LED verde acende-se de forma constante e o carregador passa para a bateria seguinte no sentido dos ponteiros do relógio.

A sequência é repetida desta forma para a terceira ranhura.

Quando todas as baterias estiverem carregadas (se nenhuma tiver sido removida primeiro), os três LEDs ficarão verdes.

Se, depois de carregar a primeira bateria e quando o carregador estiver a carregar a segunda ou terceira bateria inserida, a bateria que está carregada for substituída por uma bateria a carregar, a sequência continua sempre no sentido dos ponteiros do relógio.

Não retire as baterias durante o ciclo de carregamento e até o carregamento estar concluído.

6.3 SIGNIFICADO DA COR LED

Os LEDs mudarão para **vermelho** se a bateria introduzida estiver descarregada, pelo que o LED **desvanecerá para vermelho** para indicar a fase de recuperação da bateria.

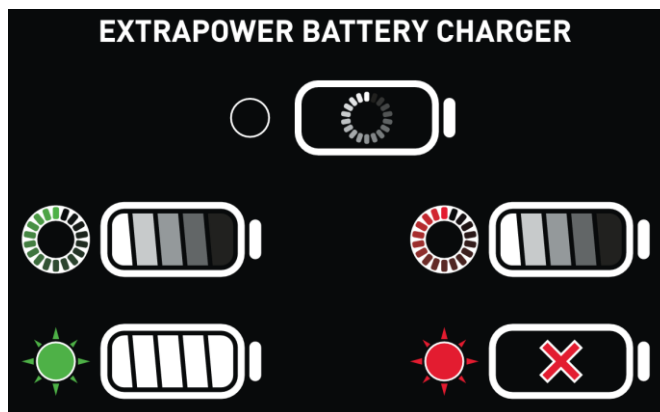

Se for eficaz, o LED muda para **verde pulsante**, o que significa que o ciclo de carregamento está em curso, enquanto que se o LED ficar **verde constante**, significa que o ciclo de carregamento está concluído.

Se, por outro lado, a bateria não for recuperável, o LED ficará **vermelho constante**, o que significa que a bateria não é recuperável e tem de ser substituída.

As baterias são mantidas nas ranhuras por gravidade, não existem blocos mecânicos e devem ser totalmente inseridas pelo utilizador.

Se for deixado sob alimentação e com as baterias inseridas, o carregador verificará novamente o estado da carregamento a cada 24 horas e restabelecerá o nível ótimo, se necessário.

N.B. A fim de garantir um ciclo de vida adequado das baterias, recomenda-se que sejam recarregadas antes de serem armazenadas, caso não sejam utilizadas durante mais de 6 meses. Não guarde as baterias descarregadas se não forem utilizadas durante meses; o não cumprimento desta nota pode resultar na despolarização do ânodo, com a consequência de que a recarga não será possível.



CUIDADO

Se for detetado um cheiro ou fumo anormal no carregador durante o carregamento, pare imediatamente o carregamento desligando a fonte de alimentação e afaste-se do carregador até o carregador e/ou as baterias arrefecerem. Para evitar ferimentos pessoais e danos materiais.

6.4 INSTRUÇÕES DE UTILIZAÇÃO

Para resumir o que foi dito acima, há que proceder da seguinte forma: Introduza a ficha de alimentação na tomada.

START (automático após a ligação à rede elétrica):

haverá uma sequência de arranque, os três LED acender-se-ão a VERDE em sequência, após o que farão duas intermitências e depois apagar-se-ão.



Se não forem colocadas baterias, a função "STANDBY" inicia-se automaticamente.

Todos os LEDs permanecem apagados enquanto se aguarda que uma ou mais ranhuras sejam ativadas pela inserção do pack de baterias a ser recarregado.

CARREGAMENTO (LED verde)

- 1) Quando o pack é inserido em qualquer uma das ranhuras, este é identificado como ranhura 1 e a fase de carregamento inicia-se: LED de cor VERDE pulsante com desvanecimento.



- 2) Quando o carregamento é atingido, o LED: muda de pulsante para verde constante.



Se um segundo pack estiver presente nas outras ranhuras, a fase de carregamento desta ranhura começa, ver ponto 1.

- 3) Se houver um pack adicional nesta ranhura, será aplicado o ponto 2.

Nota: Se o pack de baterias for deixado nas ranhuras no final do carregamento, é ativado um carregamento de "atualização" após 24 horas. Esta fase será sequencial, em todas as baterias das ranhuras.

ALARME (LED vermelho)

- 4) Tentativa de regeneração do pack detetada em DESCARGA PROFUNDA: LED relativo à ranhura em vermelho pulsante com desvanecimento.



- 5) Se for recuperável, a fase de carregamento é ativada: LED de cor VERDE pulsante com desvanecimento. Até estar totalmente recarregado (ponto 2)



- 6) No caso de a bateria não ser recuperável DANIFICADA: o LED na ranhura correspondente fica vermelho constante.



Em caso de falha de energia com as baterias nas ranhuras, o ciclo de carregamento recomeçará sempre a partir da ranhura que o carregador identificará como a número um, prosseguindo em sequência com as outras baterias presentes, conforme descrito.

6.5 DESLOCAÇÃO/MANUSEAMENTO DO CARREGADOR

Para evitar danos, o cabo de alimentação nunca deve ser utilizado para deslocar ou manusear o carregador.

Para deslocar/manusear, proceda da seguinte forma:

- Desligue a ficha da tomada.
- Retire todas as baterias.

No caso de um carregador montado na parede, retire-o levantando-o ligeiramente até atingir o fundo das ranhuras e, em seguida, retire-o da cabeça do parafuso.

- Desligue e enrole o cabo de ligação.
- Volte a colocá-lo na sua embalagem e proceda à sua deslocação para o novo local.

No caso de vários carregadores, é proibido empilhar os carregadores.

6.6 ARMAZENAMENTO DO CARREGADOR

Para guardar o carregador, proceda da seguinte forma:

- Desligue a ficha da tomada.
- Retire a bateria
- Se o carregador estiver quente: deixe-o arrefecer
- No caso de um carregador montado na parede, retire-o levantando-o ligeiramente até atingir o fundo das ranhuras e, em seguida, retire-o da cabeça do parafuso.
- Desligue e enrole o cabo de ligação.
- Volte a colocá-lo na embalagem.

Para que o carregador de bateria possa ser armazenado, devem ser cumpridas as seguintes condições:

- Manter o carregador fora do alcance das crianças.
- Manter o carregador limpo e seco.

- Guardar o carregador num local/ambiente fechado.
- Manter o carregador desligado da bateria.
- Armazenar o carregador num intervalo de temperatura de 0°C a + 50°C.

7. MANUTENÇÃO

Este capítulo, dedicado aos técnicos de manutenção e aos **CENTROS DE ASSISTÊNCIA TÉCNICA** da **CAMPAGNOLA S.r.l.** (a seguir designados por C.A.T.), descreve as operações de manutenção a efetuar no produto.

As operações de manutenção descritas abaixo servem para manter o produto eficiente e em boas condições, com o objetivo de evitar avarias ou falhas.

O termo manutenção inclui as seguintes atividades:

- **Manutenção preventiva**

o conjunto de intervenções efetuadas a intervalos pré-determinados ou de acordo com critérios prescritos e destinadas a reduzir a probabilidade de falha ou degradação do funcionamento de um produto; a manutenção preventiva, para este produto, inclui apenas intervenções de inspeção, controlo e limpeza.

- **Manutenção especializada**

A manutenção especializada é definida como todo o trabalho efetuado em intervalos pré-determinados ou na sequência de falhas e avarias, com o objetivo de restabelecer o funcionamento de um produto. A manutenção especializada inclui a revisão, a reparação, o restabelecimento das condições nominais de funcionamento ou a substituição de uma unidade avariada, defeituosa ou gasta e é da exclusiva responsabilidade do C.A.T. do fabricante.



NOTA

As operações de manutenção especializada são efetuadas apenas pelos centros de assistência técnica (C.A.T.) autorizados da CAMPAGNOLA S.r.l.

Vale a pena recordar que os trabalhos de manutenção corretamente executados podem minimizar o tempo de inatividade na sequência de uma avaria.

Uma reparação atempada evita uma maior deterioração.

Utilize peças de reposição originais e efetue cuidadosamente os trabalhos de manutenção especificados.

Em caso de avaria ou de mau funcionamento que não consiga resolver, contacte o fabricante CAMPAGNOLA S.r.l. que intervirá com o seu pessoal especializado (ver Capítulo 1 "INFORMAÇÕES GERAIS").



NOTA

A CAMPAGNOLA S.R.L. não se responsabiliza por falhas ou avarias durante o período de garantia do produto em caso de falta de manutenção, substituição por peças não originais e utilização do produto de uma forma diferente da indicada neste manual de instruções.

7.1 MANUTENÇÃO DE ROTINA

Para inspecionar e limpar o carregador, proceda da seguinte forma:

- Desligue a ficha da tomada.
- Inspeccione o produto para verificar se não há danos.
- Limpe o carregador com um pano ligeiramente húmido.
- Limpe as aberturas de ventilação com uma escova.
- Retire os corpos estranhos do compartimento da bateria e limpe com um pano ligeiramente húmido.
- Limpe os contactos elétricos no compartimento da bateria com uma escova ou um pincel macio, tendo o cuidado de não os danificar.

7.2 MANUTENÇÃO E/OU REPARAÇÃO EXTRAORDINÁRIA DO CARREGADOR

O utilizador não pode proceder à manutenção ou reparação do carregador por si próprio.

Se o carregador necessitar de manutenção extraordinária ou se estiver danificado ou defeituoso, contacte um revendedor Campagnola.

Se o cabo de ligação estiver defeituoso ou danificado: não utilize o carregador e mande substituir o cabo num revendedor Campagnola.

8. RESOLUÇÃO DE PROBLEMAS

A resolução de problemas só pode ser efetuada por pessoal qualificado que tenha compreendido as instruções contidas neste manual.

As situações que podem levar a uma avaria são normalmente atribuíveis a uma falta de manutenção ou a uma manutenção deficiente ou a uma avaria de algum componente ou a uma situação relacionada com a bateria.

ANOMALIA	Estado do LED no carregador	CAUSA	SOLUÇÃO
O carregador não realiza o autoteste.	Os LEDs não efetuam a sequência rápida de iluminação verde-vermelha.	Ficha de alimentação não inserida.	Certifique-se de que o carregador está ligado à ficha de alimentação.
		A ficha de alimentação não está a fornecer tensão.	Certifique-se de que a ficha de ligação está ligada e de que nenhum disjuntor foi ativado.
		A ligação elétrica ao carregador foi interrompida por breves instantes.	Desligue a ficha da tomada. Espere 1 minuto. Introduza a ficha na tomada.
A bateria não carrega.	O LED do compartimento específico da bateria acende-se a vermelho constante.	A bateria está demasiado quente ou demasiado fria ou está danificada.	Bateria danificada. NÃO UTILIZE a BATERIA , procure assistência autorizada.
	O LED do compartimento específico da bateria pisca a vermelho.	O carregador está a verificar o estado da bateria.	Aguarde, se o LED mudar para verde pulsante, a recuperação foi bem sucedida
			Se o LED mudar para vermelho constante, limpe os contactos da bateria e volte a inseri-la; se continuar a vermelho constante, a bateria não é recuperável. NÃO UTILIZE a BATERIA , procure assistência autorizada.
O LED no compartimento da bateria não se acende e/ou não pisca a vermelho ou verde quando é introduzida uma bateria.	Defeito no carregador.	NÃO UTILIZE a BATERIA , procure assistência autorizada.	

Εγχειρίδιο χρήσης και συντήρησης

ΜΟΝΤΕΛΟ ΚΟΑΛΑ



Φορτιστής μπαταρίας

Ελληνικά

ΜΕΤΑΦΡΑΣΗ ΑΠΟ ΤΙΣ ΠΡΩΤΟΤΥΠΕΣ ΟΔΗΓΙΕΣ

Διαβάστε προσεκτικά το εγχειρίδιο χρήσης και συντήρησης πριν από τη χρήση



Όλα τα δικαιώματα διατηρούνται σε όλες τις χώρες

Οποιοδήποτε αίτημα για επιπλέον αντίγραφα αυτού το προϊόντος, για πληροφορίες, αλλά και για επέμβαση της υπηρεσίας τεχνικής υποστήριξης στο χώρο του πελάτη ή διευκρίνηση σχετικά με τις τεχνικές πτυχές του παρόντος εγγράφου πρέπει να απευθύνεται στο διανομέα ή στο μεταπωλητή της περιοχής ή στο κέντρο τεχνικής υποστήριξης εξουσιοδοτημένο από την:

CAMPAGNOLA S.r.l.
Έδρα και εργοστάσιο
40069 ZOLA PREDOSA (BO) Ιταλία
Via Lazio, 21, 23, 23/A, 23/B και 25 Τηλ. +39 051 753500
Φαξ. +39 051 752551
www.campagnola.it star@campagnola.it

Ο κατασκευαστής διατηρεί αντίγραφο του παρόντος εγχειριδίου για δέκα (10) έτη από την ημερομηνία κατασκευής. Η επεξεργασία του κειμένου και των εικόνων αξιολογήθηκε με μεγάλη προσοχή. Παρόλα αυτά η Campagnola Srl διατηρεί το δικαίωμα να τροποποιεί ή/και να ενημερώνει τις πληροφορίες που περιλαμβάνονται στο παρόν για να διορθώνει τυπογραφικά σφάλματα ή/και ανακρίβειες, χωρίς προειδοποίηση ή οποιαδήποτε υποχρέωση από την πλευρά της.

Οι περιγραφές και οι απεικονίσεις που επισυνάπτονται στην παρούσα έκδοση δεν είναι δεσμευτικές. Η CAMPAGNOLA S.r.l. διατηρεί επομένως το δικαίωμα να προβεί ανά πάσα στιγμή, χωρίς να αναλαμβάνει την υποχρέωση να ενημερώσει την παρούσα έκδοση, σε οποιοδήποτε αλλαγές στα όργανα, στις λεπτομέρειες ή στην προμήθεια εξαρτημάτων που μπορεί να κρίνει σκόπιμες για τη βελτίωση της λειτουργίας του προϊόντος ή για οποιαδήποτε άλλη απαίτηση που δεν αφορά πτυχές της ασφάλειας του προϊόντος.

Ο χρήστης είναι επίσης υπεύθυνος να διασφαλίσει ότι, σε περίπτωση τροποποίησης του παρόντος εγγράφου από τον κατασκευαστή, στον τόπο χρήσης υπάρχουν μόνο ενημερωμένες εκδόσεις του εγχειριδίου.

Το περιεχόμενο του παρόντος εγχειριδίου είναι καθαρά τεχνικής φύσεως και ιδιοκτησία της CAMPAGNOLA S.r.l.

Δεν μπορεί να μεταφραστεί σε άλλη γλώσσα ή/και να προσαρμοστεί ή/και να αναπαραχθεί σε άλλη φόρμα ή/και μηχανικό, ηλεκτρονικό, φωτοτυπικό μέσο, καταγραφή ή άλλα, κανένα μέρος αυτού το εγχειριδίου χωρίς την προηγούμενη γραπτή εξουσιοδότηση της CAMPAGNOLA S.r.l.

Η ιδιοκτήτρια εταιρεία διαφυλάσσει τα δικαιώματά της σύμφωνα με το νόμο.

Η τεκμηρίωση συντάχθηκε σύμφωνα με την παράγραφο 1.7.4 της οδηγίας 2006/42/EK.

Αγαπητέ πελάτη,

Η CAMPAGNOLA S.r.l. σας ευχαριστεί για την αγορά του προϊόντος της σειράς της και σας καλεί να διαβάσετε το παρόν εγχειρίδιο.

Η ικανότητα να ερμηνεύουμε την αγορά με συνολικές ειδικές και δυναμικές απαντήσεις, μαζί με την εγγύηση μιας ευρείας γνώσης του τομέα, κατέστησαν την CAMPAGNOLA S.r.l. τον παγκόσμιο ηγέτη στο σχεδιασμό, στην κατασκευή και στην πραγματοποίηση εξοπλισμού για το κλάδεμα και τη συγκομιδή.

Μέσω του αποτελεσματικού δικτύου πώλησης και τεχνικής υποστήριξης, που στελεχώνεται με προσωπικό υψηλής εξειδίκευσης, η CAMPAGNOLA S.r.l. προσφέρει μια ευρεία γκάμα προϊόντων:

- πνευματικά και ηλεκτρομηχανικά κλαδευτήρια (μπαταρίας) και κλαδευτικά αλυσοπρίονα, ακόμη και με προέκταση,
- πνευματικά ραβδιστικά, με κινητήρα και ηλεκτρομηχανικά (με μπαταρία) για τη συγκομιδή ελιών και διαφόρων τύπων φρούτων,
- συμπιεστές για εφαρμογή στα τρία σημεία του ελκυστήρα και αεροσυμπιεστές,
- ηλεκτρομηχανικό δετικό μηχάνημα.

Οι λόγοι της επιλογής μπορούν να συνοψιστούν στα εξής:

- > εύκολος χειρισμός και πρακτικότητα των προϊόντων,
- > ευελιξία στη χρήση,
- > ποιότητα των υλικών κατασκευής,
- > αξιοπιστία,
- > Μηχανολογικός σχεδιασμός.

Η διαβούλευση του παρόντος εγχειριδίου διευκολύνεται από τη συμπερίληψη του γενικού ευρετηρίου στην πρώτη σελίδα, το οποίο καθιστά εύκολο τον εντοπισμό του θέματος που σας ενδιαφέρει.

Η τεκμηρίωση που παρέχεται με το προϊόν αποτελείται από το παρόν εγχειρίδιο και οποιαδήποτε τεκμηρίωση που αναφέρεται στο κεφάλαιο των παραρτημάτων, το οποίο αποτελεί αναπόσπαστο μέρος του παρόντος εγχειριδίου.

Στο εσωτερικό του θα βρείτε όλες τις πληροφορίες που είναι απαραίτητες για τη σωστή χρήση του προϊόντος, καθώς και για την εγκατάσταση, τη θέση σε λειτουργία, τη συντήρηση και τη θέση εκτός λειτουργίας του μηχανήματος που αγοράσατε.

Ο χρήστης οφείλει να διαβάσει και να αντιληφθεί το παρόν εγχειρίδιο στο σύνολό του και να ακολουθήσει προσεκτικά τις προειδοποιήσεις και απαιτήσεις που υπάρχουν στην τεκμηρίωση που παρέχεται.

Σας καλούμε να επικοινωνήσετε απευθείας με την CAMPAGNOLA S.r.l. ή με το μεταπωλητή της περιοχής σας για τυχόν ανταλλακτικά, συμβουλές ως προς την επιλογή των ενδεχομένων ειδικών εξοπλισμών ή απλώς για ενδείξεις που αφορούν το αγορασμένο προϊόν.

Το πρωτότυπο εγχειρίδιο γράφτηκε στα ιταλικά.

Ο κατασκευαστής είναι υπεύθυνος για τις πληροφορίες που περιέχονται στις πρωτότυπες οδηγίες. Οι μεταφράσεις σε διαφορετικές γλώσσες δεν μπορούν να επαληθευτούν πλήρως, οπότε αν διαπιστωθεί ασυνέπεια, πρέπει να ακολουθηθεί το κείμενο της πρωτότυπης γλώσσας ή να επικοινωνήσετε με το Τμήμα Τεχνικής Τεκμηρίωσης

ΕΛΛΗΝΙΚΑ	177
1. ΓΕΝΙΚΕΣ ΠΡΟΕΙΔΟΠΟΙΗΣΕΙΣ	180
1.1 ΣΥΜΒΟΛΑ ΠΟΥ ΧΡΗΣΙΜΟΠΟΙΟΥΝΤΑΙ.....	181
1.2 ΕΙΣΑΓΩΓΗ	182
1.3 ΓΛΩΣΣΑΡΙ ΚΑΙ ΟΡΟΙ ΠΟΥ ΧΡΗΣΙΜΟΠΟΙΟΥΝΤΑΙ	182
1.4 ΑΠΑΙΤΗΣΕΙΣ ΚΑΙ ΚΑΝΟΝΙΣΜΟΙ ΑΣΦΑΛΕΙΑΣ	182
1.5 ΠΕΡΙΓΡΑΦΗ ΤΩΝ ΠΙΝΑΚΙΔΩΝ ΚΙΝΔΥΝΟΥ, ΑΠΑΓΟΡΕΥΣΗΣ ΚΑΙ ΥΠΟΧΡΕΩΣΗΣ	183
1.6 ΑΠΑΓΟΡΕΥΣΗ ΤΡΟΠΟΠΟΙΗΣΕΩΝ	185
1.7 ΕΓΓΥΗΣΗ.....	185
2. ΠΡΟΒΛΕΠΟΜΕΝΗ ΧΡΗΣΗ ΚΑΙ ΤΕΧΝΙΚΕΣ ΠΡΟΔΙΑΓΡΑΦΕΣ	185
2.1 ΠΡΟΒΛΕΠΟΜΕΝΗ ΧΡΗΣΗ	185
2.2 ΜΗ ΕΠΙΤΡΕΠΟΜΕΝΗ ΧΡΗΣΗ	186
2.3 ΤΕΧΝΙΚΑ ΣΤΟΙΧΕΙΑ.....	188
3. ΠΕΡΙΓΡΑΦΗ ΤΟΥ ΠΡΟΪΟΝΤΟΣ	189
3.1 ΓΕΝΙΚΗ ΠΕΡΙΓΡΑΦΗ	189
3.2 ΧΡΗΣΗ ΚΑΙ ΦΡΟΝΤΙΔΑ ΤΟΥ ΦΟΡΤΙΣΤΗ	189
3.3 ΧΡΗΣΗ ΚΑΙ ΦΡΟΝΤΙΔΑ ΤΩΝ ΕΠΑΝΑΦΟΡΤΙΖΟΜΕΝΩΝ ΜΠΑΤΑΡΙΩΝ.....	190
4. ΑΣΦΑΛΕΙΑ	192
4.1 ΓΕΝΙΚΕΣ ΠΛΗΡΟΦΟΡΙΕΣ.....	192
4.1.1 ΓΕΝΙΚΕΣ ΠΛΗΡΟΦΟΡΙΕΣ ΓΙΑ ΤΟΥΣ ΕΡΓΑΖΟΜΕΝΟΥΣ.....	192
4.2 ΕΦΑΡΜΟΖΟΜΕΝΕΣ ΟΔΗΓΙΕΣ ΚΑΙ ΤΕΧΝΙΚΑ ΠΡΟΤΥΠΑ ΑΝΑΦΟΡΑΣ	193
4.2.1 ΠΕΡΙΓΡΑΦΗ ΤΩΝ ΣΗΜΑΝΣΕΩΝ	193
4.2.2 ΔΗΛΩΣΗ ΣΥΜΜΟΡΦΩΣΗΣ.....	194
4.3 ΟΡΙΑ ΧΡΗΣΗΣ	195
4.3.1 ΗΛΕΚΤΡΟΜΑΓΝΗΤΙΚΕΣ ΕΚΠΟΜΠΕΣ	195
4.4 ΥΠΟΛΕΙΠΟΜΕΝΟΙ ΚΙΝΔΥΝΟΙ	195
4.4.1 ΠΥΡΚΑΓΙΑ.....	196
4.4.2 ΗΛΕΚΤΡΟΠΛΗΞΙΑ.....	196
4.4.3 ΕΚΡΗΚΤΙΚΗ ΑΤΜΟΣΦΑΙΡΑ.....	196
4.4.4 ΚΙΝΔΥΝΟΙ ΛΟΓΩ ΗΛΕΚΤΡΙΚΗΣ ΕΝΕΡΓΕΙΑΣ	196
5. ΕΓΚΑΤΑΣΤΑΣΗ ΤΟΥ ΦΟΡΤΙΣΤΗ	197
5.1 ΕΛΕΓΧΟΙ ΚΑΤΑ ΤΗΝ ΠΑΡΑΛΑΒΗ.....	197
5.2 ΕΓΚΑΤΑΣΤΑΣΗ ΚΑΙ ΣΥΝΑΡΜΟΛΟΓΗΣΗ	197
5.2.1 ΤΟΠΟΘΕΤΗΣΗ ΤΟΥ ΦΟΡΤΙΣΤΗ ΣΕ ΤΡΑΠΕΖΙ/ΕΠΙΠΕΔΟ	197
5.2.2 ΤΟΠΟΘΕΤΗΣΗ ΤΟΥ ΦΟΡΤΙΣΤΗ ΣΕ ΤΟΙΧΟ.....	198
5.3 ΑΠΟΘΗΚΕΥΣΗ	199
5.4 ΕΛΕΓΧΟΣ ΠΡΙΝ ΑΠΟ ΤΗ ΧΡΗΣΗ	199
5.5 ΠΑΡΟΠΛΙΣΜΟΣ, ΔΙΑΘΕΣΗ.....	199
5.6 ΥΠΟΔΕΙΞΕΙΣ ΓΙΑ ΤΑ ΕΙΔΙΚΑ ΑΠΌΒΛΗΤΑ	200
5.6.1 ΔΙΑΘΕΣΗ ΤΟΥ ΦΟΡΤΙΣΤΗ.....	201
6. ΧΡΗΣΗ ΚΑΙ ΛΕΙΤΟΥΡΓΙΑ	201
6.1 ΓΕΝΙΚΕΣ ΠΛΗΡΟΦΟΡΙΕΣ.....	201
6.2 ΧΡΗΣΗ ΚΑΙ ΚΥΚΛΟΣ ΦΟΡΤΙΣΗΣ	201
6.3 ΣΗΜΑΣΙΑ ΤΟΥ ΧΡΩΜΑΤΟΣ LED.....	202
6.4 ΟΔΗΓΙΕΣ ΧΡΗΣΗΣ	202
6.5 ΜΕΤΑΚΙΝΗΣΗ/ΧΕΙΡΣΜΟΣ ΤΟΥ ΦΟΡΤΙΣΤΗ	203
6.6 ΑΠΟΘΗΚΕΥΣΗ ΤΟΥ ΦΟΡΤΙΣΤΗ	203
7. ΣΥΝΤΗΡΗΣΗ	204
7.1 ΤΑΚΤΙΚΗ ΣΥΝΤΗΡΗΣΗ.....	204
7.2 ΕΚΤΑΚΤΗ ΣΥΝΤΗΡΗΣΗ Ή/ΚΑΙ ΕΠΙΣΚΕΥΗ ΤΟΥ ΦΟΡΤΙΣΤΗ.....	205
8. ΓΕΝΙΚΗ ΠΕΡΙΓΡΑΦΗ ΤΩΝ ΒΛΑΒΩΝ ΚΑΙ ΤΩΝ ΔΙΟΡΘΩΤΙΚΩΝ ΕΝΕΡΓΕΙΩΝ	205

1. ΓΕΝΙΚΕΣ ΠΡΟΕΙΔΟΠΟΙΗΣΕΙΣ

Το εγχειρίδιο, ομοίως με τη δήλωση συμμόρφωσης CE, αποτελεί αναπόσπαστο μέρος του μηχανήματος και πρέπει να το συνοδεύει πάντα σε κάθε μετακίνηση ή μεταπώληση του. Είναι καθήκον του χρήστη να φυλάξει ακέραιη αυτή την τεκμηρίωση, ούτως ώστε να μπορεί να τη διαβουλεύεται κατά τη διάρκεια ζωής του ίδιου του προϊόντος.

Το παρόν έγγραφο παρέχεται σε ηλεκτρονική μορφή και μπορείτε να το κατεβάσετε από τον ιστότοπο της εταιρείας www.campragnola.it ή με τη σάρωση του κωδικού QR στον γρήγορο οδηγό που βρίσκεται στη συσκευασία του προϊόντος.

Το εγχειρίδιο αντιπροσωπεύει την κατάσταση του εξοπλισμού τη στιγμή της παράδοσης. Η εταιρεία που το συντάσσει διατηρεί το δικαίωμα να κάνει οποιοσδήποτε αλλαγές στα προϊόντα της που θεωρεί χρήσιμες, χωρίς να χρειάζεται να ενημερώνει τα εγχειρίδια και τα προϊόντα από προηγούμενες παρτίδες παραγωγής, εφόσον αυτό δεν επηρεάζει τα θέματα ασφάλειας του προϊόντος.

Το παρόν εγχειρίδιο όπου περιγράφεται ο φορτιστής μπαταριών KOALA παρουσιάζει ειδικές πληροφορίες, απαραίτητες για την ασφαλή και φιλική προς το περιβάλλον χρήση του προϊόντος, καθώς και για τη συντήρηση και την απόρριψή του.

Ο αγοραστής υποχρεούται να διαβάσει προσεκτικά και να κατανοήσει το παρόν εγχειρίδιο στο σύνολό του πριν από τη χρήση του φορτιστή KOALA ή/και τη συντήρησή του.

Εκτός από τις παρούσες οδηγίες λειτουργίας, διαβάστε, κατανοήστε και φυλάξτε το έγγραφο με τις πληροφορίες ασφαλείας για τις μπαταρίες ή τα προϊόντα με μπαταρίες.

Ο κατασκευαστής δεν αναλαμβάνει ούτε φέρει ευθύνη όσον αφορά τις ανωμαλίες παραγωγής ή/και τις ζημιές που προκαλούνται από το μηχάνημα σε πράγματα, ανθρώπους και ζώα στις ακόλουθες περιπτώσεις:

- Ακατάλληλη χρήση του προϊόντος ή με λειτουργίες διαφορετικές από αυτές για τις οποίες κατασκευάστηκε.
- Ελαττώματα παροχής ρεύματος.
- Μη συμμόρφωση με τις προδιαγραφές παροχής ρεύματος στο παρόν εγχειρίδιο.
- Χρήση σε περιβαλλοντικές συνθήκες λειτουργίας διαφορετικές από αυτές που καθορίζονται στο κεφ. σχετικά με την ασφαλεία.
- Λανθασμένη εγκατάσταση ή/και τοποθέτηση στο χώρο ή στη θέση για την οποία προορίζεται.
- Χρήση μπαταριών που δεν έχουν σχεδιαστεί ειδικά για αυτό το προϊόν.
- Ανεπαρκής ή ελλιπής περιοδική συντήρηση.
- Τροποποιήσεις ή εργασίες κάθε είδους που πραγματοποιούνται από τον χρήστη ή/και τρίτους.
- Χρήση σε περιβάλλοντα διαφορετικά από εκείνα για τα οποία προορίζεται το προϊόν.
- Χρήση μη πρωτότυπων ή μη συγκεκριμένων για το μοντέλο ανταλλακτικών.
- Χρήση από ακατάλληλο, μη εξουσιοδοτημένο προσωπικό που δεν έχει εκπαιδευτεί και καταρτιστεί αναλόγως.
- Χρήση από προσωπικό που βρίσκεται υπό την επήρεια αλκοόλ, φαρμάκων ή ναρκωτικών.
- Χρήση από άτομα κάτω των 16 ετών.
- Χρήση από εποπτευόμενο προσωπικό που δεν είναι επαρκώς εκπαιδευμένο και ενημερωμένο, όπως απαιτείται από το Νομοθετικό Διάταγμα 81/2008 (Οδηγία 89/391/EK ή Οδηγία 2009/104/EK) για την ασφαλεία στους χώρους εργασίας,
- Χρήση που δεν συμμορφώνεται με τους νόμους περί ασφαλείας των μηχανημάτων ή/και τους κανονισμούς ασφαλείας της ειδικής ευρωπαϊκής ή/και εθνικής νομοθεσίας σε ισχύ.
- Χρήση που δεν γίνεται σύμφωνα με το παρόν εγχειρίδιο.
- Ολική ή μερική μη συμμόρφωση με τις παρούσες οδηγίες και τους όρους που περιέχονται σε αυτές.
- Έκτακτα συμβάντα.

Την ευθύνη για την εφαρμογή των παρακάτω απαιτήσεων ασφαλείας φέρει το προσωπικό του χρήστη/εργοδότη που είναι υπεύθυνος για τις προβλεπόμενες δραστηριότητες, ο οποίος πρέπει να διασφαλίζει ότι το προσωπικό που είναι εξουσιοδοτημένο για την συναρμολόγηση, την χρήση και την συντήρηση:

- είναι καταρτισμένο για την εκτέλεση του απαιτούμενου αιτήματος,
- έχει εκπαιδευτεί και ενημερωθεί για τη χρήση του προϊόντος και την εκτέλεση των προβλεπόμενων εργασιών συντήρησης,
- γνωρίζει και τηρεί σχολαστικά τις απαιτήσεις του εν λόγω εγγράφου,
- γνωρίζει και εφαρμόζει τους γενικούς και ειδικούς κανονισμούς ασφαλείας που ισχύουν για το μηχάνημα που αγοράσατε.

Οι χρήστες που δεν έχουν λάβει οδηγίες ενδέχεται να μην αναγνωρίσουν ή να μην αξιολογήσουν σωστά τους κινδύνους του φορτιστή. Στην περίπτωση αυτή, ο χρήστης ή άλλα άτομα κινδυνεύουν με σοβαρό τραυματισμό ή θάνατο.

Ο χρήστης πρέπει να έχει τις κατάλληλες σωματικές, αισθητηριακές και διανοητικές ικανότητες για να χρησιμοποιήσει σωστά τον φορτιστή. Εάν ο χρήστης έχει περιορισμένες σωματικές, αισθητηριακές ή διανοητικές ικανότητες, μπορεί να τον χρησιμοποιεί μόνο υπό την επίβλεψη ή καθοδήγηση ενός υπεύθυνου ατόμου.

Αποτελεί υποχρεωτική απαίτηση η ανάγνωση και η κατανόηση του παρόντος εγχειριδίου από όλο το προσωπικό του αγοραστή, καθώς και τον χρήστη ή/και τον εργοδότη, και ιδίως από το προσωπικό τεχνικής συντήρησης.



ΠΡΟΣΟΧΗ

Σημειώστε ότι η τεκμηρίωση που παρέχεται από την CAMPAGNOLA S.r.l. αφορά μόνο το παρεχόμενο προϊόν.

Η μη τήρηση των κανονισμών ασφαλείας και των οδηγιών που δίνονται σε αυτούς μπορεί να οδηγήσει σε βλάβες σε πράγματα και πρόσωπα, καθώς και σε ζημιές στα εξαρτήματα και στη μονάδα ελέγχου του μηχανήματος.

Ο χρήστης μπορεί, σε οποιαδήποτε στιγμή, να επικοινωνεί με τον κατασκευαστή για πληροφορίες πέρα από εκείνες που περιέχονται εδώ, όπως επίσης και να κάνει προτάσεις βελτίωσης.

Το παρόν έγγραφο προϋποθέτει ότι το περιβάλλον εργασίας, στο οποίο προορίζεται να χρησιμοποιηθεί το προϊόν, συμμορφώνεται με τους ισχύοντες κανονισμούς ασφαλείας και υγιεινής στην εργασία και τους ειδικούς κανονισμούς που ισχύουν για τον τύπο του προϊόντος που αγοράσατε.

Το παρόν εγχειρίδιο περιέχει τις απαραίτητες πληροφορίες για τη χρήση του προϊόντος και τις οδηγίες που απαιτούνται για τη διατήρηση της αποδοτικότητάς του με την πάροδο του χρόνου και, ως εκ τούτου, θα πρέπει να το έχετε πάντα εύκαιρο.

Το εγχειρίδιο αποτελεί αναπόσπαστο μέρος του προϊόντος στο οποίο αναφέρεται και περιέχει τις απαραίτητες πληροφορίες για:





- τη σωστή ευαισθητοποίηση του προσωπικού σε θέματα ασφαλείας,
- τον χειρισμό, την εγκατάσταση, τη θέση σε λειτουργία, τη χρήση και τη συντήρηση του προϊόντος υπό ασφαλείς συνθήκες,
- τη σε βάθος γνώση της λειτουργίας και των περιορισμών του,
- τη σωστή και ασφαλή συντήρηση,
- την απόρριψη του προϊόντος με ασφάλεια και σύμφωνα με τους ισχύοντες κανονισμούς για την προστασία της υγείας των εργαζομένων και του περιβάλλοντος.

Ο χρήστης είναι επίσης υπεύθυνος να διασφαλίσει ότι, σε περίπτωση τροποποίησης του παρόντος εγγράφου από τον κατασκευαστή, στον τόπο χρήσης υπάρχουν μόνο ενημερωμένες εκδόσεις του εγχειριδίου

1.1 ΣΥΜΒΟΛΑ ΠΟΥ ΧΡΗΣΙΜΟΠΟΙΟΥΝΤΑΙ

Στο εγχειρίδιο χρησιμοποιούνται ορισμένα σύμβολα για να επιστήσουν την προσοχή του αναγνώστη και να υπογραμμίσουν ορισμένες ιδιαίτερα σημαντικές πτυχές του θέματος.

Ο ακόλουθος πίνακας περιγράφει τη σημασία των διαφορετικών συμβόλων που χρησιμοποιούνται στο εγχειρίδιο.

ΣΥΜΒΟΛΟ	ΣΗΜΑΣΙΑ	ΣΗΜΕΙΩΣΕΙΣ
 Κίνδυνος	Κίνδυνος	Υποδεικνύει τον κίνδυνο κάποιου ατυχήματος, αναπηρίας, σοβαρού τραυματισμού, ακόμη και θανατηφόρου, για το υπεύθυνο προσωπικό. Δώστε ιδιαίτερη προσοχή στα μπλοκ κειμένου που υποδεικνύονται από αυτό το σύμβολο.
 Προσοχή	Προσοχή	Αντιπροσωπεύει προειδοποίηση με κίνδυνο τραυματισμού ή μέσου τραυματισμού του προσωπικού του χρήστη ή πιθανή ζημιά στο προϊόν, τον εξοπλισμό ή άλλη προσωπική ιδιοκτησία του αγοραστή/χρήστη Δώστε προσοχή στα μπλοκ κειμένου που υποδεικνύονται από αυτό το σύμβολο.
 Σημαντικό! Προειδοποίηση	Σημαντικό! Προειδοποίηση	Υποδεικνύει μια προειδοποίηση ή σημείωση σχετικά με τις βασικές λειτουργίες ή τις χρήσιμες πληροφορίες. Δώστε προσοχή στα μπλοκ κειμένου που υποδεικνύονται από αυτό το σύμβολο.
 Οδηγίες	Οδηγίες	Υποδεικνύει την υποχρεωτική απαίτηση για όλο το προσωπικό (χρήστης, συντηρητής κ.λπ.) να διαβάσει και να κατανοήσει πλήρως το εγχειρίδιο χρήσης και συντήρησης που συνοδεύει το προϊόν.

1.2 ΕΙΣΑΓΩΓΗ

Τέλος, για τη διασφάλιση της μέγιστης αξιοπιστίας λειτουργίας, η CAMPAGNOLA S.r.l. εκτέλεσε μια σχολαστική επιλογή των υλικών και των συστατικών που χρησιμοποιούνται στην κατασκευή του φορτιστή, υποβάλλοντάς τον σε τακτικές δοκιμές πριν από την παράδοση.

Η καλή απόδοση του μηχανήματος που διαρκεί στο χρόνο εξαρτάται από τη σωστή χρήση και από την κατάλληλη προληπτική συντήρηση, σύμφωνα με τις οδηγίες της παρούσας τεκμηρίωσης και της κάθε συνοδευτικής τεκμηρίωσης.

Όλα τα κατασκευαστικά στοιχεία, τα όργανα σύνδεσης και εντολές έχουν σχεδιαστεί και υλοποιηθεί με ένα βαθμό προστασίας τέτοιο ώστε να μπορεί να αντέχει τις ανώμαλες καταπονήσεις ή οπωσδήποτε ανώτερες από εκείνες που υποδεικνύονται.

Τα υλικά είναι βέλτιστης ποιότητας και η εισαγωγή τους στην εταιρεία, η αποθήκευση και η χρήση στο συνεργείο ελέγχονται συνεχώς με σκοπό τη διασφάλιση από ζημιές, αλλοιώσεις και δυσλειτουργίες.

Παρόλες τις σχεδιαστικές και κατασκευαστικές προφυλάξεις, είναι υψίστης σημασίας, για τη σωστή χρήση, την ασφάλεια, τη διάρκεια στο χρόνο και την αξιοπιστία του προϊόντος, να εκτελούνται σχολαστικά οι οδηγίες του κατασκευαστή και να γίνεται χρήση σύμφωνα με τις παρούσες οδηγίες και τους ισχύοντες νόμους.

Σκοπός του παρόντος εγχειριδίου είναι να προσφέρει τεχνικές πληροφορίες στο αρμόδιο προσωπικό της εγκατάστασης, χρήσης και συντήρησης του φορτιστή που κατασκευάζεται από την CAMPAGNOLA S.r.l.

1.3 ΓΛΩΣΣΑΡΙ ΚΑΙ ΟΡΟΙ ΠΟΥ ΧΡΗΣΙΜΟΠΟΙΟΥΝΤΑΙ

Σύμφωνα με τις απαιτήσεις των οδηγιών ή/και των τεχνικών προτύπων, οι όροι και οι συντομογραφίες που χρησιμοποιούνται αναφέρονται και επεξηγούνται εδώ.

Στο εγχειρίδιο χρησιμοποιείται τεχνική ορολογία ή ορολογία με διαφορετικές έννοιες.

ΚΙΝΔΥΝΟΣ: πιθανή πηγή τραυματισμού ή βλάβης της υγείας,

ΕΠΙΚΙΝΔΥΝΗ ΠΕΡΙΟΧΗ: οποιαδήποτε περιοχή μέσα ή/και κοντά στο προϊόν όπου η παρουσία ενός εκτεθειμένου ατόμου αποτελεί κίνδυνο για την ασφάλεια και υγεία του εν λόγω ατόμου.

ΕΚΤΕΘΕΙΜΕΝΟ ΑΤΟΜΟ: Οποιοδήποτε άτομο βρίσκεται εξ ολοκλήρου ή εν μέρει σε μια επικίνδυνη περιοχή.

ΚΙΝΔΥΝΟΣ: συνδυασμός πιθανότητας και σοβαρότητας ενός τραυματισμού ή μιας βλάβης για την υγεία που μπορεί να προκληθεί λόγω κάποιας επικίνδυνης κατάστασης.

ΠΡΟΣΤΑΤΕΥΤΙΚΟ: στοιχείο του μηχανήματος που χρησιμοποιείται συγκεκριμένα για τη διασφάλιση της προστασίας μέσω ενός φράγματος υλικού.

ΔΙΑΤΑΞΗ ΠΡΟΣΤΑΣΙΑΣ: διάταξη (διαφορετική από το προστατευτικό) που μειώνει τον κίνδυνο, μόνη της ή σε συνδυασμό με ένα προστατευτικό.

ΠΡΟΒΛΕΠΟΜΕΝΗ ΧΡΗΣΗ: χρήση του μηχανήματος σύμφωνα με τις πληροφορίες που παρέχονται στις οδηγίες χρήσης.

ΑΚΑΤΑΛΛΗΛΗ ΧΡΗΣΗ: χρήση του προϊόντος με τρόπο διαφορετικό από αυτόν που υποδεικνύεται στις οδηγίες χρήσης και μπορεί να προκύψει από εύκολα προβλέψιμη ανθρώπινη συμπεριφορά,

ΥΠΟΛΕΙΠΟΜΕΝΟΣ ΚΙΝΔΥΝΟΣ: κίνδυνος που δεν κατέστη δυνατόν να εξαλειφθεί ή να μειωθεί μέσω του σχεδιασμού, κατά τον οποίο οι προστασίες δεν είναι (εν μέρει ή εξ ολοκλήρου) αποτελεσματικές.

Στο παρόν εγχειρίδιο αναφέρονται οι υπολειπόμενοι κίνδυνοι και οι πληροφορίες, οι οδηγίες και οι προειδοποιήσεις/απαιτήσεις για τη διαχείριση αυτών των υπολειπόμενων κινδύνων, που θα πρέπει να λαμβάνονται υπόψη και να υπόκεινται στην ευθύνη και διαχείριση του αγοραστή.

Σε αυτό το εγχειρίδιο οι όροι προϊόν ή/και φορτιστής χρησιμοποιούνται ως συνώνυμα.

1.4 ΑΠΑΙΤΗΣΕΙΣ ΚΑΙ ΚΑΝΟΝΙΣΜΟΙ ΑΣΦΑΛΕΙΑΣ





Οι απαιτήσεις, οι οδηγίες, τα πρότυπα και οι σχετικές σημειώσεις ασφαλείας, που περιγράφονται στα διάφορα κεφάλαια του εγχειριδίου, έχουν ως σκοπό να προσδιορίσουν μια σειρά από συμπεριφορές και υποχρεώσεις που θα πρέπει να τηρούνται κατά την εκτέλεση των διαφόρων εργασιών. Με τον τρόπο αυτό διασφαλίζονται οι λειτουργικές συνθήκες ασφαλείας για το προσωπικό, τον εξοπλισμό και το γύρω περιβάλλον καθώς και για τη σωστή εγκατάσταση, τη χρήση και τη συντήρηση του φορτιστή.

Οι παρόντες κανόνες ασφαλείας απευθύνονται σε όλο το προσωπικό που είναι εξουσιοδοτημένο και ενημερωμένο να εκτελεί τις διάφορες ενέργειες και εργασίες που συνιστούν την προβλεπόμενη χρήση του φορτιστή:

- Μεταφορά
- εγκατάσταση
- χρήση
- Συντήρηση
- Καθαρισμός
- Θέση εκτός λειτουργίας και αποσυναρμολόγηση

1.5 ΠΕΡΙΓΡΑΦΗ ΤΩΝ ΠΙΝΑΚΙΔΩΝ ΚΙΝΔΥΝΟΥ, ΑΠΑΓΟΡΕΥΣΗΣ ΚΑΙ ΥΠΟΧΡΕΩΣΗΣ







Παρακάτω παρατίθεται κατάλογος των εικονογραμμάτων που ενδέχεται να υπάρχουν στο προϊόν. Οι πινακίδες ασφαλείας αποκτούν διαφορετικές σημασίες σε σχέση με το χρώμα και τη γεωμετρική μορφή:

ΣΗΜΑΣΙΑ	ΣΧΗΜΑ	ΧΡΩΜΑ
Κίνδυνος		Κίτρινο
Απαγόρευση		Κόκκινο
Υποχρέωση		Μπλε
Πληροφορίες		Μπλε

Η μη τήρηση των πινακίδων ασφαλείας μπορεί να οδηγήσει σε επικίνδυνες καταστάσεις με πιθανές βλαβερές συνέπειες, όπως σοβαρός τραυματισμός ή θάνατος ή/και βλάβη στον ίδιο τον εξοπλισμό.

Στο εγχειρίδιο χρησιμοποιούνται ορισμένα σύμβολα για να επιστήσουν την προσοχή του αναγνώστη και να υπογραμμίσουν ορισμένες ιδιαίτερα σημαντικές πτυχές του θέματος.







Ο ακόλουθος πίνακας περιγράφει τη σημασία των διαφορετικών συμβόλων που χρησιμοποιούνται.







ΣΥΜΒΟΛΟ	ΣΗΜΑΣΙΑ	ΣΗΜΕΙΩΣΕΙΣ
	Κίνδυνος ηλεκτροπληξίας.	Υποδεικνύει κίνδυνο τραυματισμού, ακόμη και θανατηφόρο, για το προσωπικό του αγοραστή ή/και το υπεύθυνο προσωπικό/χρήστη. Κίνδυνος ηλεκτροπληξίας ή/και ηλεκτρικών εκκενώσεων.
	Επικίνδυνη θερμοκρασία	Υποδεικνύει κίνδυνο τραυματισμού για το προσωπικό του αγοραστή ή/και το υπεύθυνο προσωπικό/χρήστη. Είναι υποχρεωτικό να περιμένετε να κρυώσει ή να χρησιμοποιήσετε κατάλληλο ρουχισμό, όπως γάντια θερμοκρασίας κ.λπ.
	Κίνδυνος από διαβρωτικές ουσίες	Υποδεικνύει κίνδυνο με πιθανότητα τραυματισμού του χρήστη. Επικίνδυνες χημικές ουσίες που εντοπίστηκαν. Ανατρέξτε στις οδηγίες που συνοδεύουν την μπαταρία.
	Κίνδυνος έκρηξης	Υποδεικνύει κίνδυνο με πιθανότητα τραυματισμού του χρήστη. Μη λειτουργείτε παρουσία εκρηκτικής ατμόσφαιρας. Ανατρέξτε στις οδηγίες που συνοδεύουν την μπαταρία.
	Κίνδυνος από εύφλεκτη ουσία ή υλικό	Υποδεικνύει κίνδυνο με πιθανότητα τραυματισμού του χρήστη. Κίνδυνος πυρκαγιάς. Μην χρησιμοποιείτε εύφλεκτο ή καύσιμο υλικό. Ανατρέξτε στις οδηγίες που συνοδεύουν την μπαταρία.
	Απαγόρευση βραχυκυκλώματος των ακροδεκτών	Μην βραχυκυκλώνετε τους ακροδέκτες. Αυτό μπορεί να οδηγήσει σε βλάβη του φορτιστή καθώς και σε πιθανή ζημιά σε αντικείμενα ή/και άτομα ή/και στην μπαταρία.

	Απαγόρευση προσέγγισης	Υποδεικνύει την απαγόρευση για το μη εξουσιοδοτημένο προσωπικό να πλησιάζει τις περιοχές όπου υπάρχει αυτή η σήμανση.
	Απαγορεύεται η έκθεση στο ηλιακό φως ή σε θερμοκρασίες	Υποδεικνύει την απαγόρευση έκθεσης του προϊόντος από τον αγοραστή ή/και το προσωπικό του αγοραστή/χρήστη στο ηλιακό φως, καθώς και σε άλλες πηγές θερμότητας ή σε περιβάλλοντα με υψηλές θερμοκρασίες πέραν των επιτρεπόμενων ορίων. Υποδεικνύει την απαγόρευση έκθεσης του προϊόντος στο ηλιακό φως ή/και σε υψηλές θερμοκρασίες.
	Απαγόρευση έκθεσης στη βροχή και την υγρασία	Προστατεύετε πάντα το προϊόν από τη βροχή, την υγρασία και χρησιμοποιήστε το μόνο εντός των προβλεπόμενων και επιτρεπόμενων περιβαλλοντικών ορίων. Απαγορεύεται η χρήση του προϊόντος σε δυσμενείς καιρικές συνθήκες, όπως βροχή, αστραπή, χαλάζι, χιόνι κ.λπ.
	Όχι ανοιχτές φλόγες	Υποδεικνύει την απαγόρευση χρήσης ανοικτής φλόγας ή/και πηγών θερμότητας κοντά στο προϊόν από το προσωπικό του αγοραστή ή/και από το υπεύθυνο προσωπικό/χρήστη. Προστατεύστε το προϊόν ή/και την μπαταρία από τη θερμότητα και τις φλόγες. Μην ρίχνετε την μπαταρία στη φωτιά.
	Ειδικός κίνδυνος για μπαταρίες ιόντων λιθίου	Οι μπαταρίες ιόντων λιθίου μπορεί να εκραγούν, να προκαλέσουν πυρκαγιά ή να δημιουργήσουν ανεπιθύμητα θερμικά φαινόμενα, όπως "θερμική διαφυγή" (*), εάν αποσυναρμολογηθούν, βραχυκυκλωθούν, καταστραφούν ή χρησιμοποιηθούν με ακατάλληλο τρόπο. Μην εκθέτετε σε νερό, φωτιά ή υψηλές θερμοκρασίες.
	Μην απορρίπτετε τις μπαταρίες	Μην απορρίπτετε τις μπαταρίες στο νερό, μην τις θάβετε και μην προκαλείτε μόλυνση του περιβάλλοντος. Ακολουθήστε τις οδηγίες του εγχειριδίου για τη σωστή απόρριψη.
	Απαγορεύεται η επαφή των μπαταριών με πηγές θερμότητας	Μην ρίχνετε τις μπαταρίες στη φωτιά και μην τις εκθέτετε σε πηγές θερμότητας, όπως θερμότητα που παράγεται από θερμαντήρες, φλόγες, λείζερ, επαγωγικές πηγές κ.λπ.
	Είναι υποχρεωτικό να διαβάσετε το εγχειρίδιο και την παρεχόμενη τεκμηρίωση	Υποδεικνύει την υποχρεωτική απαίτηση για όλο το προσωπικό του αγοραστή ή/και του χρήστη να διαβάσει και να κατανοήσει το παρεχόμενο εγχειρίδιο οδηγιών και την τεκμηρίωση που αναφέρεται στο εγχειρίδιο στο σύνολό της πριν από την εκτέλεση οποιασδήποτε ενέργειας.

(*) Ο όρος Termal Runaway αναφέρεται σε ανεξέλεγκτη αύξηση της θερμοκρασίας ενός στοιχείου ή μιας συστοιχίας μπαταριών, η οποία δημιουργείται από μια εξώθερμη αντίδραση.

Πρόσθετα σύμβολα που ενδέχεται να υπάρχουν στο εγχειρίδιο ή/και στο προϊόν:

ΣΥΜΒΟΛΟ	ΣΗΜΑΣΙΑ
	Εξοπλισμός κατηγορίας II - 417-IEC-5172 Διπλή μόνωση
	Μόνο για εσωτερική χρήση
	Συνεχές ρεύμα - 417-IEC-5031
	Εναλλασσόμενο ρεύμα - 417-IEC-5032
	Ασφάλεια
	Σύνδεση προστατευτικής γείωσης - 417-IEC-5019

ΣΥΜΒΟΛΟ	ΣΗΜΑΣΙΑ
	Συν: θετική πολικότητα - 417-IEC-5005
	Μείον: αρνητική πολικότητα - 417-IEC-5006
	Υποχρέωση ανάγνωσης και κατανόησης του εγχειριδίου που παρέχεται στο σύνολό του
	Διάθεση ανακυκλώσιμων υλικών
	Σύμφωνα με την Οδηγία "ΑΗΗΕ" 2012/19/ΕΕ, αν το αγορασμένο εξάρτημα/εξοπλισμός φέρει το ακόλουθο σύμβολο διαγραμμένου κάδου απορριμμάτων, σημαίνει ότι το προϊόν στο τέλος της ωφέλιμης ζωής του πρέπει να συλλέγεται ξεχωριστά από τα άλλα απόβλητα. Μην πετάτε τα ηλεκτρικά εργαλεία, τον ηλεκτρονικό εξοπλισμό και τις μπαταρίες στα οικιακά απορρίμματα.
	Μπαταρία λιθίου Campagnola
	Φορτιστής μπαταρίας Campagnola

1.6 ΑΠΑΓΟΡΕΥΣΗ ΤΡΟΠΟΠΟΙΗΣΕΩΝ

Απαγορεύεται η εκτέλεση οποιασδήποτε εργασίας τροποποίησης στο μηχάνημα, και ιδίως απαγορεύεται η εκτέλεση τροποποιήσεων που ενδέχεται να μειώσουν την ασφάλεια του μηχανήματος. Ειδικότερα, απαγορεύεται η αφαίρεση ή η τροποποίηση των προστατευτικών διατάξεων ή/και των συστημάτων ασφαλείας ή/και σηματοδότησης ή/και ελέγχου που παρέχονται από τον κατασκευαστή. Απαγορεύονται οι επεμβάσεις στο πρόγραμμα λογικής λειτουργίας (ακόμη και αν πραγματοποιούνται από εξειδικευμένο προσωπικό)- στην πραγματικότητα, ακόμη και αυτές οι επεμβάσεις θα μπορούσαν να έχουν σοβαρές συνέπειες για την ασφάλεια των χειριστών και την ακεραιότητα του προϊόντος.

Η μη τήρηση των οδηγιών του παρόντος εγχειριδίου οδηγιών και προειδοποιήσεων απαλλάσσει τον κατασκευαστή από κάθε ευθύνη.

Σημειώστε ότι η αστική και ποινική ευθύνη του κατασκευαστή παύει να ισχύει για τα μέρη του προϊόντος που τροποποιούνται από τον αγοραστή χωρίς τη ρητή άδεια του κατασκευαστή.

Ο κατασκευαστής απαγορεύει οποιαδήποτε τροποποίηση του προϊόντος.

Στην περίπτωση αυτή, ο κατασκευαστής απαλλάσσεται από κάθε άμεση ή έμμεση ευθύνη.

1.7 ΕΓΓΥΗΣΗ

Για τους γενικούς όρους της εγγύησης, ανατρέξτε στην ιστοσελίδα της Campagnola στη διεύθυνση: <http://www.campagnola.it> ή υποβάλλετε γραπτό αίτημα στον αριθμό fax 39 051752551, ή στείλετε ένα e-mail στην ηλεκτρονική διεύθυνση: "star@campagnola.it".



ΠΡΟΣΟΧΗ

Όταν ζητηθεί η επισκευή υπό εγγύηση, σύμφωνα με τους προαναφερόμενους όρους, το προς επισκευή προϊόν πρέπει να συνοδεύεται πάντα από το πιστοποιητικό εγγύησης, συμπληρωμένο σε όλα του τα σημεία, και με συνημμένη την απόδειξη αγοράς (τιμολόγιο ή άλλο έγγραφο με νομική ισχύ).

2. ΠΡΟΒΛΕΠΟΜΕΝΗ ΧΡΗΣΗ ΚΑΙ ΤΕΧΝΙΚΕΣ ΠΡΟΔΙΑΓΡΑΦΕΣ

2.1 ΠΡΟΒΛΕΠΟΜΕΝΗ ΧΡΗΣΗ

Το προϊόν που καλύπτεται από το παρόν εγχειρίδιο πρέπει να χρησιμοποιείται αποκλειστικά και μόνο για τη διαδοχική φόρτιση έως και τριών μπαταριών τύπου Campagnola 14 volt ή τριών μπαταριών τύπου 21 volt Extra Performance. Ο φορτιστής "KOALA" είναι εξοπλισμένος με μικροεπεξεργαστή για αυτόματη αναγνώριση των μπαταριών τύπου 14 Volt ή 21 Volt.

Αυτό το προϊόν προορίζεται μόνο για επαγγελματική χρήση για τη φόρτιση μπαταριών 14 - 21 Volt Extra performance
Αυτή είναι η μόνη χρήση που προβλέπεται και επιτρέπεται από τον κατασκευαστή CAMPAGNOLA S.r.l.



ΑΠΑΓΟΡΕΥΣΗ

Συνεπώς, απαγορεύεται η χρήση του για χρήσεις ή σκοπούς άλλους από αυτούς που αναφέρονται στην ενότητα 2.1.

Η κατασκευάστρια εταιρεία CAMPAGNOLA S.r.l. αποποιείται κάθε ευθύνη για χρήσεις διαφορετικές από αυτές που υποδεικνύονται και προβλέπονται.

Ο φορτιστής προορίζεται για επαγγελματική χρήση και πρέπει να χρησιμοποιείται, να συντηρείται και να επισκευάζεται μόνο από εξουσιοδοτημένο και κατάλληλα εκπαιδευμένο προσωπικό.

Το εν λόγω προσωπικό πρέπει να λάβει ειδική ενημέρωση για τους κινδύνους που ενδέχεται να προκύψουν.

Το προϊόν και τα εξαρτήματά του μπορεί να αποτελέσει πηγή κινδύνου εάν γίνεται χειρισμός με ακατάλληλο τρόπο από μη εκπαιδευμένο προσωπικό ή εάν χρησιμοποιείται με τρόπο που δεν συμμορφώνεται με τους κανονισμούς.

2.2 ΜΗ ΕΠΙΤΡΕΠΟΜΕΝΗ ΧΡΗΣΗ

Το παρόν μηχάνημα πρέπει να χρησιμοποιείται μόνο για τους σκοπούς που προβλέπονται ρητά από τον κατασκευαστή και υποδεικνύονται στην παράγραφο 2.1.

Οποιαδήποτε άλλη χρήση ή επέκταση της χρήσης πέραν της προβλεπόμενης απαγορεύεται και δεν ανταποκρίνεται στον προβλεπόμενο σκοπό του κατασκευαστή και, ως εκ τούτου, ο κατασκευαστής δεν μπορεί να αναλάβει καμία ευθύνη για τυχόν προκύπτουσες ζημιές.

Οι τρόποι χρήσης που αναφέρονται στο εγχειρίδιο ως λανθασμένοι δεν πρέπει ποτέ και υπό οποιεσδήποτε συνθήκες να επιτρέπονται.



ΠΡΟΣΟΧΗ

Οι μπαταρίες που δεν έχουν εγκριθεί από την Campagnola για χρήση με τον φορτιστή KOALA μπορεί να προκαλέσουν πυρκαγιά και έκρηξη, με αποτέλεσμα σοβαρό τραυματισμό ή θάνατο και υλικές ζημιές, επομένως απαγορεύονται.

Οι οδηγίες του παρόντος εγχειριδίου δεν αντικαθιστούν αλλά συνοψίζουν τις υποχρεώσεις συμμόρφωσης με την ισχύουσα νομοθεσία για την ασφάλεια των προϊόντων.

Χρησιμοποιήστε τον φορτιστή όπως περιγράφεται στις παρούσες οδηγίες χρήσης. Η μη τήρηση αυτών των οδηγιών μπορεί να προκαλέσει κίνδυνο ηλεκτροπληξίας, πυρκαγιάς ή/και σοβαρό τραυματισμό

Η ακατάλληλη χρήση του μηχανήματος και η έλλειψη συντήρησης μπορούν να οδηγήσουν σε σοβαρό κίνδυνο για την ακεραιότητα του προσωπικού και επομένως απαγορεύονται.

Οι ενέργειες που περιγράφονται παρακάτω, οι οποίες προφανώς δεν μπορούν να καλύψουν όλο το φάσμα των πιθανών δυνατοτήτων «απαγορευμένης χρήσης» του προϊόντος, είναι ωστόσο οι πιο «λογικά» προβλέψιμες και πρέπει να απαγορεύονται κατηγορηματικά.

Τα μη εξουσιοδοτημένα άτομα, οι ηλικιωμένοι, τα παιδιά και τα ζώα ενδέχεται να μην είναι σε θέση να αναγνωρίσουν και να εκτιμήσουν τους κινδύνους που εγκυμονεί ο φορτιστής και το ηλεκτρικό ρεύμα. Υπάρχει κίνδυνος σοβαρού τραυματισμού ή θανάτου για τα άτομα αυτά και, ως εκ τούτου, απαγορεύεται η χρήση τους.

Κρατήστε μακριά τους ξένους, τους ηλικιωμένους, τα παιδιά και τα ζώα.

Βεβαιωθείτε ότι τα παιδιά δεν μπορούν να παίζουν με το φορτιστή. Επίσης, μην τον αφήνετε χωρίς επίβλεψη και μετά από κάθε χρήση αποσυνδέστε τον από την πρίζα, αφαιρέστε όλες τις μπαταρίες και, εάν δεν είναι επιτοίχιος, αποθηκεύστε τον στο δοχείο που παρέχεται.

Ο φορτιστής δεν προστατεύεται από το νερό. Για το λόγο αυτό, απαγορεύεται η χρήση του σε υγρό ή βροχερό περιβάλλον ή σε εξωτερικούς χώρους. Η μη τήρηση αυτής της απαγόρευσης μπορεί να οδηγήσει σε κίνδυνο ηλεκτροπληξίας, με αποτέλεσμα τραυματισμό ή βλάβη στο άτομο καθώς και ζημιά στον φορτιστή

Ο φορτιστής δεν προστατεύεται από όλες τις περιβαλλοντικές συνθήκες. Εάν ο φορτιστής εκτεθεί σε περιβαλλοντικές συνθήκες διαφορετικές από τις επιτρεπόμενες, ενδέχεται να πάρει φωτιά ή να εκραγεί. Αυτό θα μπορούσε να οδηγήσει σε σοβαρό τραυματισμό και υλικές ζημιές και για το λόγο αυτό απαγορεύεται η χρήση του σε άλλες από τις επιτρεπόμενες περιβαλλοντικές συνθήκες.

Συγκεκριμένα:

- Μην χρησιμοποιείτε το προϊόν εάν δεν έχει εγκατασταθεί σωστά σύμφωνα με τους ισχύοντες κανονισμούς, με τις κατάλληλες διατάξεις ασφαλείας για τον τύπο εγκατάστασης.
- Μην χρησιμοποιείτε το προϊόν χωρίς προστατευτικά ή/και με τα συστήματα ασφαλείας απενεργοποιημένα, σπασμένα ή σε έλλειψη.
- Μην χρησιμοποιείτε το προϊόν σε περίπτωση σφάλματος στην παροχή ρεύματος ή σε περίπτωση σοβαρών ελλείψεων συντήρησης ή μετά από τροποποιήσεις ή επεμβάσεις.
- Μην χρησιμοποιείτε το προϊόν για τη φόρτιση μπαταριών άλλων από τις επιτρεπόμενες.
- Μην επιχειρήσετε να φορτίσετε μη επαναφορτιζόμενες ή παγωμένες μπαταρίες.
- Μην στοιβάζετε πολλούς φορτιστές και μην καλύπτετε τον φορτιστή κατά τη χρήση και τη φόρτιση.
- Μην χρησιμοποιείτε το προϊόν σε εξωτερικούς χώρους ή σε άλλες από τις επιτρεπόμενες περιβαλλοντικές συνθήκες.
- Μην χρησιμοποιείτε το προϊόν στη βροχή ή σε υγρό ή/και εξωτερικό περιβάλλον.
- Μην ανεβαίνετε στον φορτιστή.
- Μην χρησιμοποιείτε τον φορτιστή ως βάση.
- Μην λειτουργείτε τον φορτιστή σε περιβάλλον που χαρακτηρίζεται πλήρως ή εν μέρει ως επικίνδυνο για πυρκαγιά ή έκρηξη.
- Απαγορεύεται η χρήση του φορτιστή ως βάση για αντικείμενα οποιοδήποτε είδους και απαγορεύεται επίσης η τοποθέτηση δοχείων που περιέχουν υγρά κοντά στον φορτιστή.
- Μην καλύπτετε το φορτιστή και μην τοποθετείτε αντικείμενα πάνω του.
- Μην τοποθετείτε τον φορτιστή πάνω στην μπαταρία.
- Μην τροποποιείτε ή ανοίγετε το φορτιστή.
- Μην εισάγετε αντικείμενα στις υποδοχές του φορτιστή.
- Μην συνδέετε τις ηλεκτρικές επαφές του φορτιστή με μεταλλικά αντικείμενα και μην τις βραχυκυκλώνετε.
- Βεβαιωθείτε ότι δεν υπάρχουν σπινθήρες ή πηγές ανάφλεξης κοντά στην μπαταρία- κατά τη διάρκεια της φόρτισης, οι μπαταρίες μπορεί να εκλύουν εκρηκτικά αέρια.
- Μην χρησιμοποιείτε το προϊόν εάν δεν έχετε εκπαιδευτεί, ενημερωθεί και εξουσιοδοτηθεί επαρκώς για τη χρήση και τη συντήρησή του, αφού διαβάσετε και κατανοήσετε το παρόν εγχειρίδιο.
- Μην χρησιμοποιείτε το προϊόν σε περιβάλλοντα με μέση 24ωρη θερμοκρασία άνω των +35°C.
- μην χρησιμοποιείτε το προϊόν κατά παράβαση των κανονιστικών ή/και νομοθετικών απαιτήσεων ή εκείνων που ορίζονται στο παρόν εγχειρίδιο.

Το μηχάνημα προορίζεται για χρήση υπό τις ακόλουθες συνθήκες, εκτός αν ορίζεται διαφορετικά:

- Κάτω από 2000 μέτρα πάνω από τη στάθμη της θάλασσας.
- Θερμοκρασία περιβάλλοντος μεταξύ 0°C και + 45°C. (Μέσος όρος 24 ωρών <= στους 35°C)
- Σχετική υγρασία από 30% έως 80% χωρίς συμπύκνωση.

Δεν επιτρέπεται η χρήση του προϊόντος υπό συνθήκες άλλες από αυτές που αναφέρονται.

Συγκεκριμένα το περιβάλλον εγκατάστασης και χρήσης δεν πρέπει να παρουσιάζει:

- Έκθεση σε διαβρωτικές αναθυμιάσεις.
- Έκθεση σε υπερβολική υγρασία (πάνω από 85 %) και ταχείες μεταβολές της υγρασίας,
- Έκθεση σε ατμούς λαδιού ή υφάλμυρο αέρα.
- Έκθεση σε εκρηκτικά μείγματα σκόνης ή/και αερίου.
- Έκθεση σε δονήσεις, προσκρούσεις ή ανώμαλους κραδασμούς.
- Έκθεση σε αντίξοες καιρικές συνθήκες πέρα των επιτρεπόμενων ορίων ή στάγδην.
- Έκθεση σε ασυνήθιστες συνθήκες μεταφοράς ή αποθήκευσης.
- Έκθεση σε υψηλές ή γρήγορες θερμικές μεταβολές (πάνω από 5K/h)
- Παρουσία πυρηνικής ακτινοβολίας.
- Απουσία πίεσης ή κενού.

Εάν ο φορτιστής δεν χρησιμοποιηθεί σωστά, υπάρχει κίνδυνος σοβαρού τραυματισμού ή θανάτου ατόμων και βλάβης αντικειμένων.

Χρησιμοποιήστε τον φορτιστή όπως περιγράφεται στις παρούσες οδηγίες χρήσης.

Το προβλεπόμενο περιβάλλον εργασίας είναι εσωτερικός χώρος, κλειστός σύμφωνα με τις κλιματολογικές συνθήκες που αναφέρονται παραπάνω. Ο φορτιστής πρέπει να εγκαθίσταται και να χρησιμοποιείται σε εσωτερικούς χώρους προστατευμένους από βροχή, πάγο, χιόνι, αέρα ή υψηλή υγρασία.



Σημείωση: Σε περίπτωση αντικρουόμενων τεχνικών δεδομένων, πρέπει να εφαρμόζονται οι πιο αυστηροί όροι.



ΠΡΟΣΟΧΗ

- Η CAMPAGNOLA S.r.l. αποποιείται κάθε ευθύνη εάν υπάρξει βλάβη σε αντικείμενα ή πρόσωπα σε περίπτωση ακατάλληλης χρήσης του προϊόντος.
- Οποιαδήποτε χρήση διαφορετική από αυτή που προβλέπεται στο παρόν εγχειρίδιο, η οποία μεταβάλλει τη λειτουργικότητα τροποποιώντας τους κινδύνους ή/και δημιουργώντας επακόλουθους κινδύνους, αποτελεί πλήρη ευθύνη του ατόμου που προβαίνει στις εν λόγω τροποποιήσεις, συνιστά ακατάλληλη χρήση και απαγορεύεται.

2.3 ΤΕΧΝΙΚΑ ΣΤΟΙΧΕΙΑ

Τα κύρια τεχνικά στοιχεία του προϊόντος παρατίθενται παρακάτω:

ΤΕΧΝΙΚΑ ΣΤΟΙΧΕΙΑ:	
Πρότυπο	Φορτιστής γενικής χρήσης Koala
Κωδικός προϊόντος	0136.0161
Βάρος	Περίπου 240 g
Τάση εισόδου	110 - 230 Vac +/- 10%.
Συχνότητα	50 - 60 Hz +/- 2Hz
Εσωτερικός αισθητήρας θερμοκρασίας για μείωση της ικανότητας	Ναι
Κατανάλωση ενέργειας	59 Watt @25V-230Vac
Τάση εξόδου για φόρτιση	16,8 – 25,2 Vdc
Τύπος φόρτισης	Σταθερό ρεύμα - σταθερή τάση
Τύπος επαναφορτιζόμενης μπαταρίας	Li-Ion
Ρεύμα εξόδου I out max	2,1 Amp
Μέγιστος χρόνος φόρτισης ανά υποδοχή	2,5 ώρες ±20% @5000mAh
Θερμοκρασία αποθήκευσης	+0 °C - +50 °C
Θερμοκρασία περιβάλλοντος κατά τη φόρτιση	+5°C ÷ +45°C
Θερμοκρασία χρήσης	+0°C ÷ +45°C
Βαθμός προστασίας	IP 22 (εσωτερική χρήση)
Κατηγορία μόνωσης	διπλή μόνωση - εξοπλισμός κατηγορίας II
Προστατευτικό	βραχυκύκλωμα εξόδου, υπερθέρμανση
Time-out προστασία πάνω υπεροφόρτισης	Ναι
Προστατευτικό	Ασφάλεια δικτύου 1AT
Διαστάσεις	160x125x115mm

3. ΠΕΡΙΓΡΑΦΗ ΤΟΥ ΠΡΟΪΟΝΤΟΣ

3.1 ΓΕΝΙΚΗ ΠΕΡΙΓΡΑΦΗ

Το προϊόν που περιγράφεται στο παρόν εγχειρίδιο είναι ένας φορητός φορτιστής μπαταριών με την ονομασία «ΚΟΑΛΑ» για μπαταρίες λιθίου Campagnola με ονομαστική τάση 14 ή 21 Volt.

Ανάλογα με την έκδοση της κάθε χώρας, έχει σχεδιαστεί για σύνδεση σε πρίζες εναλλασσόμενου ρεύματος 110 έως 230 V.

Ο φορτιστής μπορεί να τοποθετηθεί σε επίπεδες επιφάνειες ή στον τοίχο.

Οι μπαταρίες λιθίου Campagnola που επιτρέπονται για αυτό το προϊόν είναι οι ακόλουθες.

- Μπαταρία EP1425
- Μπαταρία EP1450
- Μπαταρία EP2125
- Μπαταρία EP2150

Δεν είναι διαθέσιμες όλες οι μπαταρίες σε όλες τις χώρες

Στην ενότητα που ακολουθεί παρουσιάζεται η σύνθεση του προϊόντος, ενώ στον πίνακα παρουσιάζονται τα ονόματα των συστατικών στοιχείων του προϊόντος με τη λειτουργική τους περιγραφή.

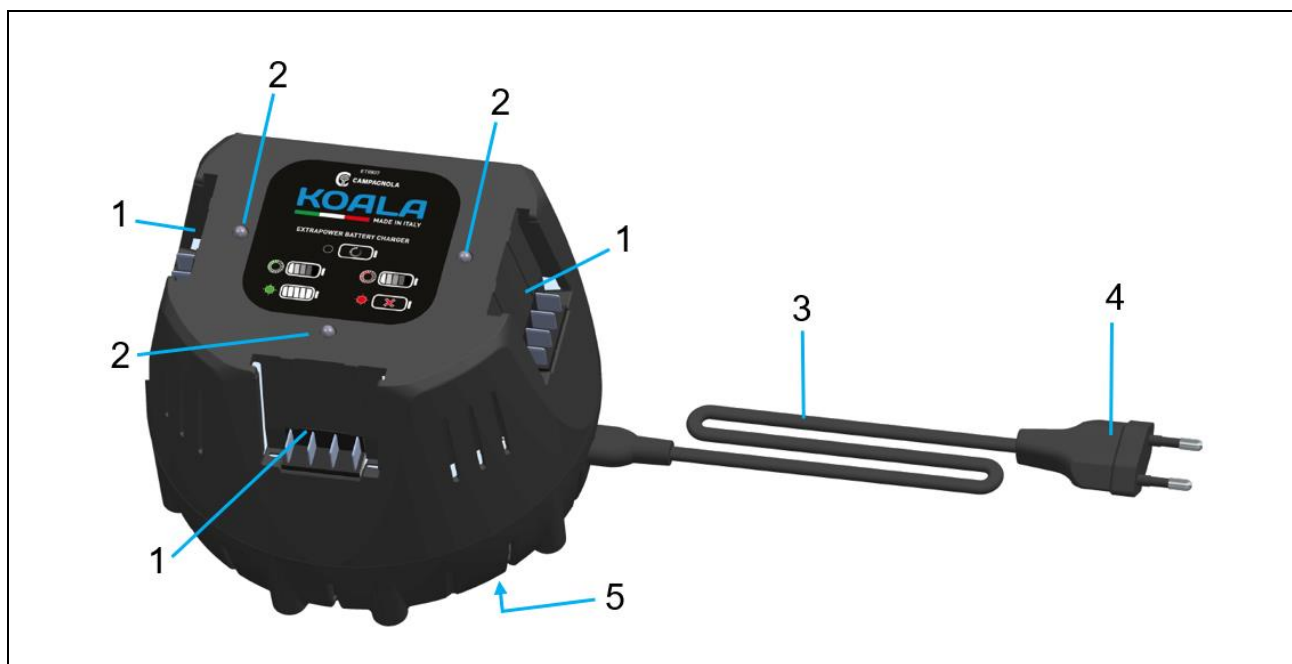

Θέση	Ονομασία	Λειτουργία
1	Θέση μπαταρίας	Θήκη για τις μπαταρίες προς φόρτιση (το πολύ τρεις μπαταρίες)
2	LED δύο χρωμάτων (κόκκινο-πράσινο)	Δείχνει την κατάσταση λειτουργίας
3	Καλώδιο σύνδεσης	Συνδέει τον φορτιστή μπαταρίας στο βύσμα δικτύου
4	Βύσμα δικτύου	Ενώνει το καλώδιο σύνδεσης σε πρίζα
5	Πινακίδα σήμανσης CE	Περιέχει δεδομένα επιδόσεων και σειριακό αριθμό

3.2 ΧΡΗΣΗ ΚΑΙ ΦΡΟΝΤΙΔΑ ΤΟΥ ΦΟΡΤΙΣΤΗ

Για την αποφυγή τραυματισμών, φορτίζετε μόνο τις επιτρεπόμενες μπαταρίες ιόντων λιθίου Campagnola (τύπου 14Volt ή 21Volt Extra Performance) με τον φορτιστή.

Ο χώρος χρήσης του φορτιστή πρέπει να είναι καθαρός, δροσερός, στεγνός και να μην υπόκειται σε παγετό ή/και έκθεση σε άμεσο ηλιακό φως ή σε ανώμαλες θερμοκρασίες πέραν των επιτρεπόμενων.

Κατά τη διάρκεια της φόρτισης, ο φορτιστής θα πρέπει να μπορεί να εκπέμπει θερμότητα, επομένως τα ανοίγματα εξαερισμού πρέπει να διατηρούνται ελεύθερα και ανεμπόδιστα.

Ποτέ μην φορτίζετε σε κλειστό δοχείο.

Συντηρείτε το προϊόν με προσοχή, σύμφωνα με τις οδηγίες που δίνονται σε αυτό.

Να βεβαιώνετε πάντα πριν από κάθε χρήση ότι δεν υπάρχουν σπασμένα ή κατεστραμμένα μέρη.

Εάν βρεθούν κατεστραμμένα ή σπασμένα εξαρτήματα, μην χρησιμοποιείτε τον φορτιστή και ζητήστε την επισκευή του προϊόντος πριν το χρησιμοποιήσετε.

Χρησιμοποιείτε πάντα τον φορτιστή και τις αντίστοιχες μπαταρίες σύμφωνα με τις παρούσες οδηγίες και όπως προορίζονται για τον συγκεκριμένο τύπο προϊόντος.

Η χρήση φορτιστών μπαταριών για χρήσεις διαφορετικές από τις επιτρεπόμενες μπορεί να οδηγήσει σε επικίνδυνες καταστάσεις.

Εάν ο φορτιστής που προορίζεται για έναν τύπο μπαταρίας χρησιμοποιηθεί με άλλους τύπους μπαταριών, υπάρχει κίνδυνος πυρκαγιάς ή/και έκρηξης με αποτέλεσμα ζημιές σε αντικείμενα ή/και πρόσωπα.

Κρατήστε την/τις μπαταρία/-ες που δεν έχει/-ουν χρησιμοποιηθεί ή τον φορτιστή μακριά από συνδετήρες, κέρματα, κλειδιά, καρφιά, βίδες ή άλλα μικρά μεταλλικά αντικείμενα (συμπεριλαμβανομένων των ρινισμάτων σιδήρου ή/και των μετάλλων γενικά) που ενδέχεται να προκαλέσουν σύνδεση μεταξύ των επαφών της μπαταρίας ή του φορτιστή μπαταρίας. Ένα βραχυκύκλωμα μεταξύ της μπαταρίας ή των επαφών φόρτισης μπορεί να προκαλέσει εγκαύματα και πυρκαγιές.

Ποτέ μην αποθηκεύετε την μπαταρία στον φορτιστή εάν δεν τροφοδοτείται με ρεύμα.

3.3 ΧΡΗΣΗ ΚΑΙ ΦΡΟΝΤΙΔΑ ΤΩΝ ΕΠΑΝΑΦΟΡΤΙΖΟΜΕΝΩΝ ΜΠΑΤΑΡΙΩΝ

Δώστε προσοχή στις ακόλουθες οδηγίες ασφαλείας για τον σωστό χειρισμό και τη χρήση των μπαταριών λιθίου. Η μη συμμόρφωση μπορεί να προκαλέσει ερεθισμό του δέρματος, σοβαρούς τραυματισμούς διάβρωσης, χημικά εγκαύματα, πυρκαγιά ή/και έκρηξη.

Χρησιμοποιείτε μπαταρίες μόνο εάν είναι σε άριστη τεχνική κατάσταση λειτουργίας και εάν δεν έχουν υποστεί ζημιές, δεν έχουν τρυπήσει ή/και παρουσιάζουν άλλα σημάδια ζημιάς.

Χειριστείτε τις μπαταρίες με προσοχή για να αποφύγετε πιθανές ζημιές και την απελευθέρωση υγρών που είναι πολύ επιβλαβή για την υγεία.

Οι μπαταρίες δεν πρέπει να τροποποιούνται ή να χρησιμοποιούνται σε καμία περίπτωση.

Οι μπαταρίες δεν πρέπει ποτέ να αποσυναρμολογούνται, να συνθλίβονται, να θερμαίνονται ή/και να καίγονται.

Μην χρησιμοποιείτε ή φορτίζετε μπαταρίες που έχουν υποστεί χτύπημα ή άλλη βλάβη.

Ελέγχετε τακτικά τις μπαταρίες για σημάδια βλάβης.

Ποτέ μην χρησιμοποιείτε ανακυκλωμένες ή επισκευασμένες μπαταρίες.

Ποτέ μην χρησιμοποιείτε μπαταρία ή φορτιστή μπαταρίας ως εργαλείο κρούσης.

Ποτέ μην εκθέτετε τις μπαταρίες σε άμεσο ηλιακό φως, υψηλές θερμοκρασίες, σπινθήρες ή ανοιχτές φλόγες. Αυτές οι συνθήκες ενδέχεται να οδηγήσουν σε πυρκαγιά ή/και έκρηξη.

Μην αγγίζετε τους πόλους της μπαταρίας με δάχτυλα, εργαλεία, βραχιόλια, δαχτυλίδια ή άλλα ηλεκτρικά αγωγίμα αντικείμενα. Αυτό θα μπορούσε να προκαλέσει βλάβη στην μπαταρία και να προκαλέσει βλάβη σε αντικείμενα και τραυματισμούς.

Κρατήστε τις μπαταρίες μακριά από βροχή, υγρασία και υγρά. Η διείσδυση υγρασίας μπορεί να προκαλέσει βραχυκυκλώματα, ηλεκτροπληξία, εγκαύματα, πυρκαγιές και εκρήξεις.

Μην χρησιμοποιείτε ή αποθηκεύετε την μπαταρία σε περιβάλλοντα με κίνδυνο έκρηξης ή/και πυρκαγιάς και μην τη φορτίζετε σε τέτοια περιβάλλοντα.

Όταν η μπαταρία είναι πολύ ζεστή στην αφή, μπορεί να είναι ελαττωματική. Τοποθετήστε την μπαταρία σε ορατό, μη εύφλεκτο σημείο σε επαρκή απόσταση από εύφλεκτα υλικά.

Αφήστε την μπαταρία να κρυώσει. Εάν η μπαταρία εξακολουθεί να είναι πολύ ζεστή στην αφή μετά από μία ώρα, μπορεί να είναι ελαττωματική. Επικοινωνήστε με το κέντρο επισκευών της Campagnola.

Τηρείτε τις ειδικές οδηγίες που ισχύουν για τη μεταφορά, την αποθήκευση και τη χρήση μπαταριών λιθίου.

Η χημεία της μπαταρίας είναι διαβρωτική: αν έρθει σε επαφή με το δέρμα, ξεπλύνετε αμέσως με νερό και ακολουθήστε τις οδηγίες που παρέχονται με την μπαταρία.

Για τη σωστή χρήση των μπαταριών λιθίου της Campagnola, ανατρέξτε στις οδηγίες που συνοδεύουν τις μπαταρίες.

ΣΗΜ. Για να διασφαλιστεί ο σωστός κύκλος ζωής των μπαταριών, συνιστάται η επαναφόρτιση τους πριν από την αποθήκευση, εάν δεν χρησιμοποιούνται για περισσότερο από έξι μήνες. Μην θέτετε τις αποφορτισμένες μπαταρίες σε λήθαργο εάν δεν έχουν χρησιμοποιηθεί για μήνες. Η μη τήρηση αυτής της οδηγίας μπορεί να οδηγήσει σε αποπώλωση της ανόδου, με αποτέλεσμα να μην είναι δυνατή η επαναφόρτιση.

Ηλεκτρική σύνδεση

Ο φορτιστής πρέπει να συνδεθεί σε πρίζα με διαφορική προστασία τύπου διαφορικού διακόπτη (30 mA, 30 ms) συντονισμένο με το σύστημα γείωσης, το οποίο πρέπει να είναι τύπου TT ή TN.

Το βύσμα του φορτιστή θα πρέπει να εισαχθεί στην πρίζα στον χώρο χρήσης του.

Εάν χρησιμοποιηθούν καλώδια επέκτασης, πρέπει να έχουν διατομή αγωγού τουλάχιστον 1,5 mm² και να συμμορφώνονται με τους ισχύοντες κανονισμούς για τα καλώδια επέκτασης και τις πρίζες.

Δεν επιτρέπεται η χρήση περισσότερων από ένα καλώδιο επέκτασης.

Λάβετε υπόψη ότι η μη τήρηση των όρων σύνδεσης μπορεί να οδηγήσει σε κίνδυνο ηλεκτρικής φύσης, όπως ηλεκτροπληξία και βραχυκύκλωμα, τα οποία μπορεί να προκληθούν από μία ή περισσότερες από τις ακόλουθες καταστάσεις:

- Το καλώδιο σύνδεσης ή το καλώδιο επέκτασης έχει υποστεί βλάβη.
- Το βύσμα του καλωδίου σύνδεσης ή του καλωδίου επέκτασης έχει υποστεί βλάβη.
- Η πρίζα δεν έχει εγκατασταθεί σωστά.
- Δεν υπάρχει συντονισμός με το σύστημα προστασίας.
- Δεν υπάρχει διαφορική προστασία ανάντη της πρίζας.



ΚΙΝΔΥΝΟΣ

Η επαφή με αγώγιμα εξαρτήματα μπορεί να προκαλέσει ηλεκτροπληξία.

Αυτό θα μπορούσε να οδηγήσει σε σοβαρό τραυματισμό ή θάνατο του χρήστη.

Πριν από κάθε χρήση, βεβαιωθείτε ότι το καλώδιο σύνδεσης, το καλώδιο επέκτασης και το βύσμα δεν έχουν υποστεί βλάβη.



ΚΙΝΔΥΝΟΣ

Σε περίπτωση βλάβης των συνδέσεων ή του φορτιστή:

Μην αγγίζετε τα κατεστραμμένα σημεία.

Βγάλτε το φως από την πρίζα.

Καλέστε έναν ηλεκτρολόγο.

Είναι υποχρεωτικό να αγγίζετε το καλώδιο σύνδεσης, το καλώδιο επέκτασης και το φως δικτύου με στεγνά χέρια, διασφαλίζοντας ότι δεν υπάρχουν βρεγμένα ή/και υγρά μέρη του σώματος ή των γύρω περιοχών που θα μπορούσαν να αποτελέσουν κίνδυνο για το άτομο.

Συνδέστε το βύσμα δικτύου του καλωδίου σύνδεσης ή του καλωδίου επέκτασης σε μια σωστά εγκατεστημένη πρίζα και ασφαλίστε το.

Συνδέστε τον φορτιστή με διαφορικό διακόπτη (30 mA, 30 ms).



ΠΡΟΣΟΧΗ

Κατά τη διάρκεια της φόρτισης, μια λανθασμένη τάση δικτύου ή συχνότητα δικτύου μπορεί να προκαλέσει υπέρταση στο φορτιστή. Ο φορτιστής μπαταρίας μπορεί να υποστεί ζημιά.

Βεβαιωθείτε ότι η τάση δικτύου και η συχνότητα δικτύου αντιστοιχούν στις προδιαγραφές που αναγράφονται στην πινακίδα τύπου του φορτιστή.

Τοποθετήστε σωστά το καλώδιο σύνδεσης έτσι ώστε να μην μπαίνει στη μέση και/ή να μην δημιουργεί κίνδυνο για άτομα να σκοντάψουν και τραυματιστούν και να καταστραφεί ο φορτιστής.

Τοποθετήστε το επίπεδο καλώδιο σύνδεσης σε μια κατάλληλη επιφάνεια ώστε να είναι σωστά συνδεδεμένο, ώστε να αποφευχθεί ο κίνδυνος κάποιος να σκοντάψει.

Τοποθετήστε το καλώδιο σύνδεσης και το καλώδιο επέκτασης με τέτοιο τρόπο ώστε να μην τεντώνεται ή να μην μπερδεύεται.

Τοποθετήστε το καλώδιο σύνδεσης και το καλώδιο προέκτασης με τέτοιο τρόπο ώστε να μην καταστραφεί, να μην στραβώσει, να μην συνθλιβεί ή να μην τριφτεί.

Προστατεύστε το καλώδιο σύνδεσης και το καλώδιο επέκτασης από τη θερμότητα, το λάδι και τα χημικά.

Τοποθετήστε το καλώδιο σύνδεσης και το καλώδιο επέκτασης σε στεγνή επιφάνεια.

Εάν χρησιμοποιείται καλώδιο προέκτασης τυλιγμένο σε καρούλι καλωδίου: Ξετυλίξτε καλά το καλώδιο από το καρούλι πριν από τη χρήση.

4. ΑΣΦΑΛΕΙΑ

4.1 ΓΕΝΙΚΕΣ ΠΛΗΡΟΦΟΡΙΕΣ

Ο φορτιστής μπορεί να θεωρηθεί ότι βρίσκεται σε ασφαλή κατάσταση όταν πληρούνται οι ακόλουθες προϋποθέσεις:

- Ο φορτιστής δεν έχει υποστεί βλάβη.
- Ο φορτιστής είναι καθαρός και στεγνός.
- Εάν οι μπαταρίες είναι τοποθετημένες στον φορτιστή: Οι μπαταρίες είναι πλήρως τοποθετημένες στη θήκη φόρτισης.
- Οι οδηγίες που συνοδεύουν τον φορτιστή τηρούνται.



ΚΙΝΔΥΝΟΣ

Εάν δεν πληρούνται οι συνθήκες ασφαλείας, τα εξαρτήματα ενδέχεται να μην λειτουργούν πλέον σωστά και οι διατάξεις ασφαλείας ενδέχεται να παραβιαστούν. Κίνδυνος σοβαρού ή θανατηφόρου τραυματισμού.



ΠΡΟΣΟΧΗ

**Χρησιμοποιείτε μόνο έναν φορτιστή που δεν έχει υποστεί ζημιά.
Εάν ο φορτιστής είναι βρώμικος ή βρεγμένος: καθαρίστε τον και αφήστε τον να στεγνώσει.
Τοποθετήστε την μπαταρία όπως περιγράφεται στις παρούσες οδηγίες χρήσης.
Αντικαταστήστε τις φθαρμένες ή κατεστραμμένες πινακίδες σήμανσης.**

4.1.1 ΓΕΝΙΚΕΣ ΠΛΗΡΟΦΟΡΙΕΣ ΓΙΑ ΤΟΥΣ ΕΡΓΑΖΟΜΕΝΟΥΣ

Μόνο εξειδικευμένο και εκπαιδευμένο προσωπικό που έχει διαβάσει το παρόν εγχειρίδιο μπορεί να χρησιμοποιήσει το προϊόν.

Η τέλεια γνώση των χαρακτηριστικών του προϊόντος επιτρέπει τον περιορισμό του κινδύνου τραυματισμού. Η τέλεια ψυχοφυσική κατάσταση του χρήστη είναι ζωτικής σημασίας για την ασφάλεια του ίδιου και των άλλων.

Είναι υποχρέωση όλου του προσωπικού να γνωρίζει και να εφαρμόζει σωστά τους γενικούς κανόνες καλής συμπεριφοράς, καθώς και να ακολουθεί τις οδηγίες του παρόντος εγχειριδίου.

Αποτελεί ευθύνη του αγοραστή ή/και του πελάτη/εργοδότη να καταρτίσει το αρμόδιο προσωπικό όσον αφορά τους κινδύνους τραυματισμού, τις διατάξεις ασφαλείας και τους γενικούς κανόνες σχετικά με την πρόληψη ατυχημάτων που προβλέπονται από τις κοινοτικές οδηγίες και τη νομοθεσία της χώρας όπου εγκαθίσταται και χρησιμοποιείται το μηχάνημα.

4.2 ΕΦΑΡΜΟΖΟΜΕΝΕΣ ΟΔΗΓΙΕΣ ΚΑΙ ΤΕΧΝΙΚΑ ΠΡΟΤΥΠΑ ΑΝΑΦΟΡΑΣ

Η δήλωση συμμόρφωσης δείχνει τις οδηγίες που εφαρμόστηκαν και τηρήθηκαν από τον κατασκευαστή για τη διάθεση στην αγορά της ΕΕ.

Προκειμένου να πιστοποιηθεί ότι το προϊόν συμμορφώνεται με τις ισχύουσες διατάξεις, η CAMPAGNOLA S.r.l., πριν από τη διάθεση του προϊόντος στην αγορά, πραγματοποίησε ανάλυση κινδύνου προκειμένου να επαληθεύσει τη συμμόρφωση με τις βασικές απαιτήσεις υγείας και ασφάλειας που προβλέπονται από τις εφαρμοζόμενες οδηγίες, καθώς και τις δοκιμές και τις επαληθεύσεις που προβλέπονται από τα εφαρμοζόμενα πρότυπα αναφοράς.

Στη συνέχεια, η CAMPAGNOLA S.r.l. διαθέτει το προϊόν στην αγορά, το εξοπλίζει και το συνοδεύει με:

- Σήμανση CE
- Δήλωση συμμόρφωσης CE
- Εγχειρίδιο οδηγιών και προειδοποιήσεις

 **ΣΗΜΕΙΩΣΗ:** Επιπλέον, διαπιστώθηκε η συμμόρφωση, είτε με δοκιμές είτε με εξαγωγή μέσω υπολογισμού. Το προϊόν συναρμολογήθηκε με εξαρτήματα, ηλεκτρικό εξοπλισμό χαμηλής τάσης σύμφωνα με τις πληροφορίες συναρμολόγησης και τα ηλεκτρικά χαρακτηριστικά που αναφέρονται στους καταλόγους των αντίστοιχων προμηθευτών.

 **ΣΗΜΕΙΩΣΗ:** Αποτελεί ευθύνη του αγοραστή ο έλεγχος και η συμμόρφωση με τις συνθήκες εγκατάστασης και χρήσης σύμφωνα με τις πληροφορίες του εγχειριδίου με το οποίο παρέχεται το προϊόν καθώς και με τις κανονιστικές ή/και νομικές απαιτήσεις που ισχύουν στη χώρα στην οποία χρησιμοποιείται το προϊόν. Απαγορεύεται η διενέργεια τροποποιήσεων οποιασδήποτε φύσης ή/και έκτασης στο παρεχόμενο προϊόν..

Η πινακίδα τύπου του προϊόντος τοποθετείται στην κάτω πλευρά του προϊόντος, όπως αναφέρεται στην ενότ. 3.1.

4.2.1 ΠΕΡΙΓΡΑΦΗ ΤΩΝ ΣΗΜΑΝΣΕΩΝ

Οι ακόλουθες πληροφορίες αναγράφονται ανεξίτηλα στην πινακίδα του προϊόντος:

- Επωνυμία και διεύθυνση του κατασκευαστή
- Περιγραφή
- Κωδικός προϊόντος
- Σειριακός αριθμός
- Έτος κατασκευής
- Σήμανση CE
- Τάση και συχνότητα εισόδου
- Τάση εξόδου και αμπέρ
- Βαθμός μόνωσης
- Βαθμός προστασίας

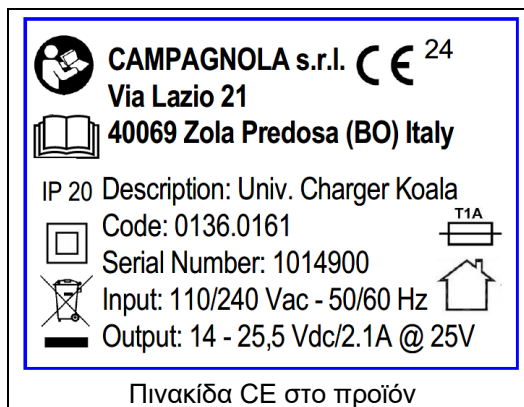

ΠΡΟΣΟΧΗ

Η ετικέτα δεν πρέπει να αφαιρεθεί για κανένα λόγο, ακόμη και αν το προϊόν μεταπωληθεί. Εάν η πινακίδα τύπου καταστραφεί ή χαθεί κατά λάθος, ο πελάτης πρέπει υποχρεωτικά να ενημερώσει άμεσα την CAMPAGNOLA S.R.L. και να ζητήσει νέα πινακίδα τύπου, η οποία είναι σε κάθε περίπτωση διαθέσιμη εντός των νομίμων όρων.

4.2.2 ΔΗΛΩΣΗ ΣΥΜΜΟΡΦΩΣΗΣ

DICHIARAZIONE DI CONFORMITA' UE
(ai sensi dell'allegato IV della Direttiva 2014/35/UE)

La Sottoscritta **Campagnola S.r.l.** con sede in:
Via Lazio, 21 - 40069 Zola Predosa (BO)- ITALIA

DICHIARA
IN QUALITA' DI COSTRUTTORE SOTTO LA PROPRIA RESPONSABILITA'
CHE IL PRODOTTO QUI DESCRITTO

a cui la presente dichiarazione si riferisce è conforme alle prescrizioni delle seguenti direttive comunitarie:

- Direttiva Bassa tensione 2014/35/UE.
- Direttiva Compatibilità elettromagnetica 2014/30/UE.
- Direttiva RoHS 2011/65/UE

e con particolare riferimento alle seguenti disposizioni normative applicate utilizzate per la progettazione e costruzione del prodotto oggetto della presente dichiarazione:

- EN 60335-1, A14; EN 60335-2-29, A1 (*)
- EN 61000-3-2, A1; EN 61000-3-3 +A1 +A2; EN 63000 (*)

Con il prodotto viene fornito il manuale di istruzione per l'installazione, il funzionamento, la manutenzione conformemente alla documentazione di prodotto.

Il modello, il numero di serie, l'anno di costruzione e i dati tecnici richiesti dalle norme applicate sono riportati sulla targa intestata del costruttore e fissata al prodotto.

Amministratore Unico
Graziella Rondani

Zola Predosa (BO), gg mese 20XX

(*) la data di validità delle norme citate nella presente dichiarazione è quella indicata nella gazzetta ufficiale della UE alla data della firma della presente dichiarazione

4.3 ΟΡΙΑ ΧΡΗΣΗΣ

Το προϊόν προορίζεται για τις χρήσεις που περιγράφονται στο κεφάλαιο 2 «ΤΕΧΝΙΚΕΣ ΠΡΟΔΙΑΓΡΑΦΕΣ» του παρόντος εγχειριδίου.

Η χρήση μη κατάλληλου υλικού ή που δεν περιλαμβάνεται στο πεδίο εργασίας μπορεί να προκαλέσει σοβαρές βλάβες και να θέσει σε κίνδυνο την καλή λειτουργία.

Βεβαιωθείτε ότι ο χώρος γύρω από το φορτιστή αερίζεται επαρκώς.

Αυτό το προϊόν δεν πρέπει να χρησιμοποιείται από άτομα (συμπεριλαμβανομένων των παιδιών) με περιορισμένες σωματικές, αισθητηριακές ή διανοητικές ικανότητες ή με έλλειψη εμπειρίας και γνώσεων.

Ο φορτιστής δεν πρέπει να χρησιμοποιείται από παιδιά ή άτομα που δεν είναι σε θέση να διαβάσουν και να κατανοήσουν το εγχειρίδιο οδηγιών χρήσης, εκτός εάν βρίσκονται υπό τη στενή επίβλεψη υπεύθυνου ατόμου που μπορεί να εγγυηθεί την ασφαλή χρήση του.

Φυλάσσετε και χρησιμοποιείτε τον φορτιστή μακριά από παιδιά.

Χειριστείτε τον φορτιστή σε κλειστό, ξηρό μέρος και εντός των επιτρεπόμενων και αναμενόμενων περιβαλλοντικών ορίων.

Ο φορτιστής θα πρέπει να χρησιμοποιείται σε σταθερή θέση και όχι σε κινούμενα οχήματα.

Εάν εγκαταστήσετε το φορτιστή σε τοίχο, βεβαιωθείτε ότι έχει στερεωθεί με ασφάλεια στον τοίχο χρησιμοποιώντας όλα τα συστήματα στερέωσης που παρέχονται (Σημείωση: οι πείροι δεν παρέχονται με το προϊόν).

Τοποθετήστε τον φορτιστή με τέτοιο τρόπο ώστε να μην μπορεί να πέσει έξω μια τοποθετημένη μπαταρία.

4.3.1 ΗΛΕΚΤΡΟΜΑΓΝΗΤΙΚΕΣ ΕΚΠΟΜΠΕΣ

Το προϊόν περιέχει ηλεκτρονικά εξαρτήματα που υπόκεινται στους κανονισμούς Ηλεκτρομαγνητικής Συμβατότητας, τα οποία επηρεάζονται από διερχόμενες και ακτινοβολούμενες εκπομπές.

Οι τιμές εκπομπής συμμορφώνονται με τις κανονιστικές απαιτήσεις χάρη στη χρήση εξαρτημάτων που συμμορφώνονται με την οδηγία ηλεκτρομαγνητικής συμβατότητας, κατάλληλων συνδέσεων και εγκατάστασης σύμφωνα με τις απαιτήσεις των προμηθευτών των εξαρτημάτων.

Συνεπώς, ο φορτιστής συμμορφώνεται με την οδηγία περί ηλεκτρομαγνητικής συμβατότητας (EMC).



ΠΡΟΣΟΧΗ

Τυχόν ακατάλληλες εργασίες συντήρησης του ηλεκτρικού εξοπλισμού ή λανθασμένη αντικατάσταση εξαρτημάτων μπορεί να μειώσουν την αποτελεσματικότητα των λύσεων που υιοθετούνται.

4.4 ΥΠΟΛΕΙΠΟΜΕΝΟΙ ΚΙΝΔΥΝΟΙ

Κατά τη φάση του σχεδιασμού αξιολογήθηκαν οι επικίνδυνες ζώνες ή μέρη και κατά συνέπεια ελήφθησαν οι απαραίτητες προφυλάξεις για την αποφυγή κινδύνων για άτομα και ζημιές στα εξαρτήματα του προϊόντος, όπως αναφέρθηκε στις προηγούμενες παραγράφους.



ΠΡΟΣΟΧΗ

**Επαληθεύετε περιοδικά τη λειτουργία όλων των διατάξεων ασφαλείας.
Μην αποσυναρμολογείτε τα προστατευτικά του φορτιστή.
Μην εισάγετε ξένα αντικείμενα ή εργαλεία στο προϊόν.**

Μολονότι το προϊόν είναι εξοπλισμένο με συστήματα ασφαλείας, παραμένουν ορισμένοι κίνδυνοι που δεν εξαλείφονται, αλλά μπορούν να μειωθούν με διορθωτικές ενέργειες από τον τελικό πελάτη ή/και με σωστούς τρόπους λειτουργίας που είναι υποχρεωτικοί για οποιονδήποτε ενεργεί επί του προϊόντος.

Στη συνέχεια αναφέρεται μια σύνοψη των κινδύνων που παραμένουν στο προϊόν κατά τις εξής φάσεις:

- Λειτουργία
- Συντήρηση
- Καθαρισμός.

4.4.1 ΠΥΡΚΑΓΙΑ

Όσον αφορά τις ανωμαλίες ή τις βλάβες, το πλαστικό υλικό που χρησιμοποιείται (πχ. θήκες, ηλεκτρικά καλώδια) είναι αυτοσβέσιμο και συμμορφώνεται με τα ισχύοντα πρότυπα.

Ειδικότερα, προβλέπονται τα εξής:

- ✓ Μην χρησιμοποιείτε ανοιχτές φλόγες.
- ✓ Διατηρείτε τον φορτιστή καθαρό από συσσωρεύσεις σκόνης ή βρωμιάς σε γενικές γραμμές.
- ✓ Μην στοιβάζετε εύφλεκτες πρώτες ύλες κοντά στο προϊόν.
- ✓ Μην εκτελείτε εργασίες συγκόλλησης/λείανσης ή/και δημιουργίας σπινθήρων κοντά στο προϊόν.
- ✓ Τηρείτε τις απαιτήσεις και τις οδηγίες που δίνονται σχετικά με τους κινδύνους ηλεκτρικής φύσης και τους όρους σύνδεσης και χρήσης.

4.4.2 ΗΛΕΚΤΡΟΠΛΗΞΙΑ

- Κίνδυνος θραύσης ή βλάβης, ενδεχομένως με μείωση του επιπέδου ασφαλείας, εξαρτημάτων ηλεκτρικού εξοπλισμού λόγω βραχυκυκλώματος.
- Πριν ενεργοποιήσετε την παροχή ρεύματος, βεβαιωθείτε ότι δεν υπάρχουν κατεστραμμένα εξαρτήματα ή/και εργασίες συντήρησης σε εξέλιξη.



ΠΡΟΣΟΧΗ

Απαγορεύεται αυστηρά η διενέργεια οποιασδήποτε τροποποίησης ηλεκτρικής φύσης, ώστε να μη δημιουργηθούν πρόσθετοι κίνδυνοι και μη προβλεπόμενοι επακόλουθοι κίνδυνοι.

4.4.3 ΕΚΡΗΚΤΙΚΗ ΑΤΜΟΣΦΑΙΡΑ

Ο φορτιστής **ΔΕΝ** είναι κατάλληλος για λειτουργία και χρήση σε εκρηκτικά ή κατηγοριοποιημένα περιβάλλοντα.

- Απαγορεύεται ρητώς η χρήση του μηχανήματος σε ατμόσφαιρα εκρηκτική ή εν μέρει εκρηκτική.

Επομένως, ο φορτιστής δεν είναι κατάλληλος για χρήση σε περιβάλλοντα:

- εκρηκτικά ή εν μέρει εκρηκτικά
- ταξινομημένα
- όπου υπάρχει διαβρωτική ατμόσφαιρα
- στα οποία υπάρχουν ταξινομημένα αέρια ή/και σκόνες
- όπου υπάρχουν υψηλές συγκεντρώσεις λαδιού σε εναιώρημα.
- με κίνδυνο πυρκαγιάς που προέρχεται από οποιοδήποτε υλικό ή πηγές ανάφλεξης

- Απαγορεύεται ρητώς να χρησιμοποιείτε το μηχάνημα σε όλα τα περιβάλλοντα που υποδεικνύονται παραπάνω.

4.4.4 ΚΙΝΔΥΝΟΙ ΛΟΓΩ ΗΛΕΚΤΡΙΚΗΣ ΕΝΕΡΓΕΙΑΣ

Οι εργασίες που εκτελούνται κατά παράβαση του παρόντος εκθέτουν το προσωπικό σε ηλεκτρικό κίνδυνο.

Εργασίες σε εξοπλισμό υπό τάση επιτρέπεται να εκτελούνται μόνο από έμπειρο και εξειδικευμένο προσωπικό.

Κίνδυνοι ηλεκτρικής φύσης, όπως ηλεκτροπληξία, βραχυκύκλωμα, μπορεί να προκύψουν σε περίπτωση μη συμμόρφωσης με τους όρους που αναφέρονται, τόσο όσον αφορά την ηλεκτρική σύνδεση του προϊόντος όσο και τον χειρισμό του, καθώς και σε περίπτωση παραβίασης των όρων που αναφέρονται στο παρόν εγχειρίδιο, συμπεριλαμβανομένων εκείνων που αναφέρονται στην ενότητα λανθασμένης χρήσης και απαγορεύσεων.

Συνιστώνται τα ακόλουθα μέτρα ασφαλείας:

- ✓ Δώστε ιδιαίτερη προσοχή στις ετικέτες ασφαλείας που αφορούν τους κινδύνους ηλεκτρικής φύσης.
- ✓ Μην εκτελείτε εργασίες συντήρησης εάν δεν είστε εξουσιοδοτημένο άτομο με τις απαιτήσεις και τα προσόντα που απαιτούνται από την ισχύουσα νομοθεσία.
- ✓ Επιθεωρείτε τακτικά το κύκλωμα ισοδυναμικής προστασίας, ελέγχοντας για ασυνέπειες συνέχειας και σφίγγοντας τις βίδες σύνδεσης.
- ✓ Να τηρείτε πάντα τις οδηγίες και τις προδιαγραφές του παρόντος εγχειριδίου.

5. ΕΓΚΑΤΑΣΤΑΣΗ ΤΟΥ ΦΟΡΤΙΣΤΗ

5.1 ΕΛΕΓΧΟΙ ΚΑΤΑ ΤΗΝ ΠΑΡΑΛΑΒΗ



ΣΗΜΕΙΩΣΗ

Αποτελεί ευθύνη του αγοραστή ή/και του χρήστη/εργοδότη να ελέγξει το προϊόν κατά την παραλαβή και να διασφαλίσει ότι η παράδοση ανταποκρίνεται στις προδιαγραφές της παραγγελίας.

Στη συσκευασία του προϊόντος είναι αποτυπωμένες πληροφορίες και εικονογράμματα που είναι απαραίτητα για την αποστολή.

Κατά την παραλαβή του προϊόντος, πρέπει να ελέγχεται τόσο η ακεραιότητα της συσκευασίας όσο και το περιεχόμενό του, ώστε να διασφαλίζεται ότι δεν έχει προκληθεί ζημιά κατά την αποστολή.

Βεβαιωθείτε επίσης ότι στη συσκευασία περιέχονται όλα τα προαιρετικά εξαρτήματα που παραγγέλθηκαν καθώς και όλα τα εξαρτήματα που παρέχονται ως στάνταρ.

Ελέγχετε προσεκτικά ότι το περιεχόμενο ανταποκρίνεται ακριβώς στα έγγραφα της αποστολής.

Εάν παρατηρήσετε οποιαδήποτε ζημιά λόγω της αποστολής, για να μην ακυρωθεί η εγγύηση της σύμβασής σας συνιστούμε να αναστείλετε αμέσως την εγκατάσταση/χρήση του προϊόντος και να αποστείλετε γραπτή καταγγελία, τεκμηριωμένη με φωτογραφίες των κατεστραμμένων μερών, στην CAMPAGNOLA S.r.l. το αργότερο εντός οκτώ ημερών από την ημερομηνία παράδοσης του προϊόντος.

Περιεχόμενο συσκευασίας:

- Φορτιστής μπαταρίας Koala
- Καλώδιο τροφοδοσίας
- Γρήγορος οδηγός
- Δήλωση συμμόρφωσης CE



Σε περίπτωση μη συμμόρφωσης ενημερώστε αμέσως την CAMPAGNOLA S.r.l.

Για την απόρριψη της συσκευασίας ο χρήστης πρέπει να συμμορφώνεται με τα πρότυπα που ισχύουν στη χώρα του.

Η απόρριψη της συσκευασίας είναι καθήκον του χρήστη/πελάτη.



ΠΡΟΣΟΧΗ

Οι συσκευασίες (από ξύλο, χαρτόνι και πλαστικό) πρέπει να παραδίδονται σε εταιρείες διάθεσης και ανακύκλωσης.

5.2 ΕΓΚΑΤΑΣΤΑΣΗ ΚΑΙ ΣΥΝΑΡΜΟΛΟΓΗΣΗ

Το προϊόν, προκειμένου να είναι προστατευμένο και να μην καταστραφεί κατά την αποστολή, αποστέλλεται συνήθως σε κατάλληλη συσκευασία (χαρτοκιβώτιο, βαλίτσα κ.λπ.).

Το βάρος του κιβωτίου είναι 5 kg και, επομένως, είναι εύκολο να μετακινηθεί χωρίς ειδικά βοηθήματα.



ΠΡΟΣΟΧΗ

Οι εργασίες διακίνησης των φορτίων πρέπει να πραγματοποιούνται σύμφωνα με τους κανονισμούς ασφαλείας στους χώρους εργασίας. Φυλάξτε τη συσκευασία για να αποθηκεύσετε το προϊόν για μεσαία ή μεγάλα χρονικά διαστήματα ή για να το φυλάξετε μετά τη χρήση ή για να το στείλετε σε ένα κέντρο σέρβις για επισκευή.

Τοποθετήστε τον φορτιστή έτσι ώστε να πληρούνται οι ακόλουθες προϋποθέσεις:

Χρησιμοποιήστε ένα κατάλληλο σύστημα στερέωσης ανάλογα με τις συνθήκες χρήσης.

5.2.1 ΤΟΠΟΘΕΤΗΣΗ ΤΟΥ ΦΟΡΤΙΣΤΗ ΣΕ ΤΡΑΠΕΖΙ/ΕΠΙΠΕΔΟ

Σε αυτή την περίπτωση, ο φορτιστής πρέπει να είναι τοποθετημένος σταθερά πάνω σε ένα τραπέζι ή/και σε ένα επίπεδο, οδηγώντας το καλώδιο στο πίσω μέρος, ώστε να μην εμποδίζει τις διάφορες εργασίες.

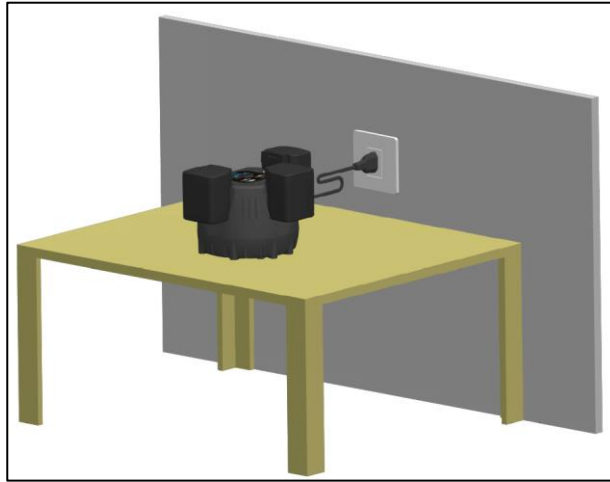

5.2.2 ΤΟΠΟΘΕΤΗΣΗ ΤΟΥ ΦΟΡΤΙΣΤΗ ΣΕ ΤΟΙΧΟ

Αυτός ο φορτιστής μπορεί να τοποθετηθεί στον τοίχο με δύο βίδες (2) με διάμετρο που δεν υπερβαίνει τα 4,8 mm και χρησιμοποιώντας τις υποδοχές (1) που προβλέπονται για το σκοπό αυτό.

Ο φορτιστής πρέπει να στερεώνεται μεταξύ 1,2 και 1,8 m πάνω από το δάπεδο.

Ανοίξτε δύο τρύπες σε απόσταση 8,2 cm, φροντίζοντας να είναι οριζόντια ισοπεδωμένες.

Χρησιμοποιήστε πείρους M6 για επίτοιχη τοποθέτηση.

Προσανατολίστε τον φορτιστή έτσι ώστε το καλώδιο σύνδεσης να βρίσκεται στη δεξιά πλευρά, όπως φαίνεται στα παρακάτω σχήματα.

Ανοίξτε τις δύο υποδοχές (1) του φορτιστή με ένα κατσαβίδι.

Αφού τοποθετήσετε τις δύο βίδες (2) στον τοίχο, φέρτε το προϊόν πιο κοντά, όπως φαίνεται στην εικόνα. Βεβαιωθείτε ότι οι κεφαλές των βιδών εφαρμόζουν στο κάτω μέρος των υποδοχών και, στη συνέχεια, χαμηλώστε το προϊόν έτσι ώστε οι κεφαλές των βιδών να εφαρμόζουν στο πάνω μέρος των υποδοχών.

Εάν είναι συνδεδεμένοι αρκετοί φορτιστές, διατηρήστε απόσταση τουλάχιστον 10 cm μεταξύ τους.

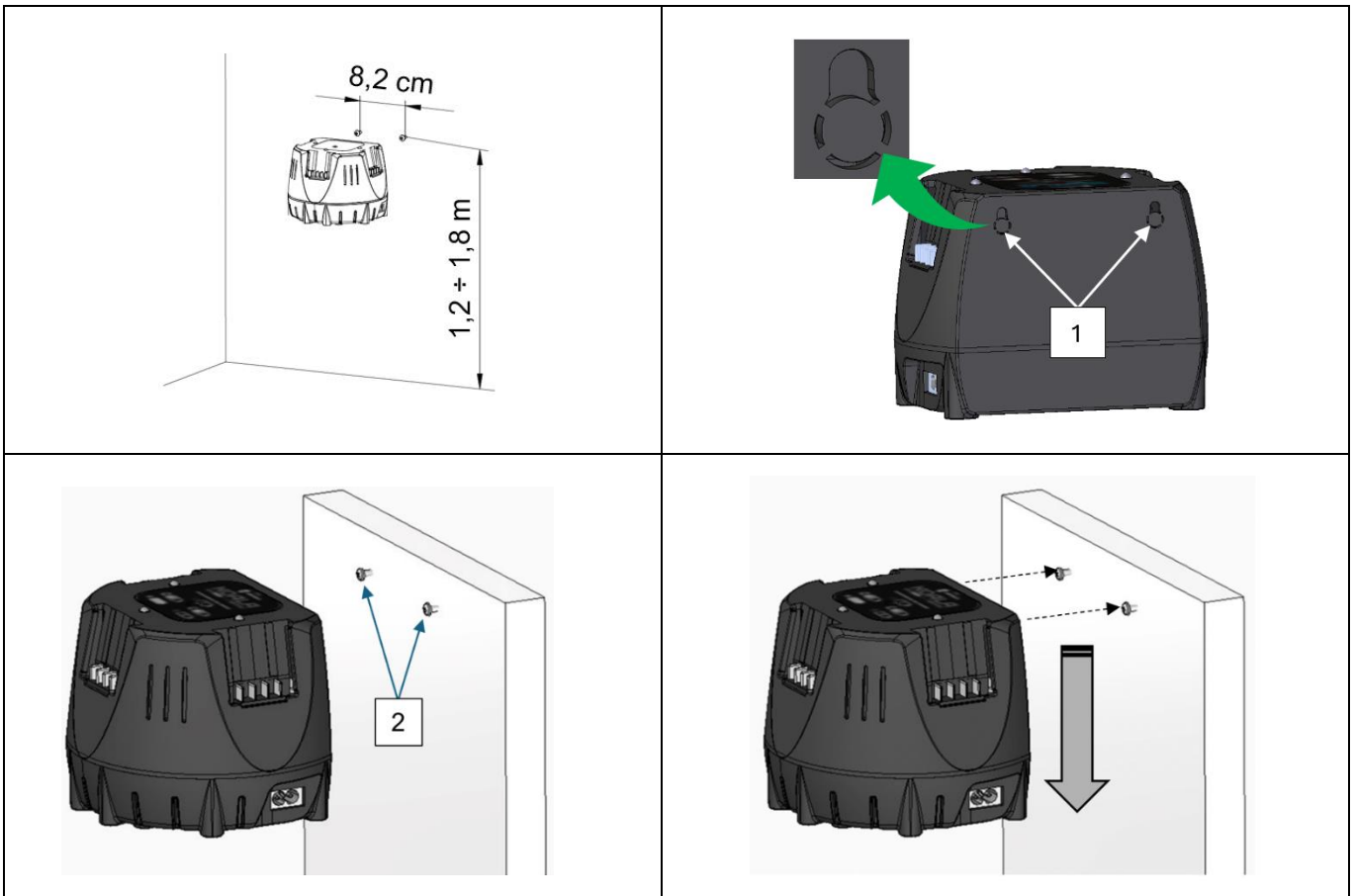

ΣΗΜΕΙΩΣΗ: Οι βίδες και οι πείροι δεν παρέχονται με το προϊόν.

5.3 ΑΠΟΘΗΚΕΥΣΗ

Το συσκευασμένο προϊόν μπορεί κανονικά να αποθηκευτεί σε κλειστό περιβάλλον, εφόσον η θερμοκρασία δεν είναι χαμηλότερη από 0 °C ή υψηλότερη από +50 °C (32-122 F) και η υγρασία δεν υπερβαίνει το 80% (χωρίς συμπύκνωση).

Δεν πρέπει να τοποθετούνται άλλα δέματα πάνω στη συσκευασίες.

Πρέπει να δίνεται ιδιαίτερη προσοχή στα εύθραυστα υλικά.

Ακολουθήστε τις ενδείξεις θέσης που αναγράφονται στη συσκευασίες.

Πρέπει να δίνεται ιδιαίτερη προσοχή κατά τη φόρτωση, την εκφόρτωση και τη μεταφορά, ώστε να αποφεύγονται οι κραδασμοί και οι βλάβες.

Βεβαιωθείτε ότι οι συσκευασίες δεν έχουν υποστεί ζημιά κατά τη διάρκεια αυτών των εργασιών.

Καμία κατεστραμμένη συσκευασία δεν θα πρέπει να επισκευαστεί από τον πελάτη.



ΠΡΟΣΟΧΗ

Θα πρέπει να θυμόμαστε ότι ορισμένα αποτελέσματα που προκύπτουν από την έκθεση ενός προϊόντος σε περιβαλλοντικές συνθήκες είναι η άμεση συνέπεια της διαδοχικής έκθεσής του σε δύο ή περισσότερους παράγοντες ή παραμέτρους, μεταξύ των οποίων ιδιαίτερης κρισιμότητας είναι οι εξής:

- Το **θερμικό σοκ**, το οποίο μπορεί να προκύψει από την έκθεση του προϊόντος σε συνθήκες υψηλής θερμοκρασίας αμέσως μετά την έκθεση σε συνθήκες χαμηλής θερμοκρασίας ή το αντίστροφο, ή από την έκθεση του προϊόντος σε νερό (βροχή, πίδακες νερού, χιόνι, βύθιση κ.λπ.: όλες απαγορευμένες συνθήκες) αμέσως μετά την έκθεση σε συνθήκες υψηλής θερμοκρασίας,
- Ο **σχηματισμός πάγου**, ο οποίος μπορεί να προκύψει από την έκθεση του προϊόντος σε θερμοκρασίες κάτω του σημείου ψύξης αμέσως πριν ή μετά την έκθεση σε υγρασία, βροχή ή νερό που οφείλεται σε άλλες αιτίες εκτός από τη βροχή.

Μετά την αποθήκευση του προϊόντος εντός των ορίων των προαναφερθέντων συνθηκών, επιβάλλεται η διατήρησή του σε κατάσταση μη λειτουργίας για περίπου 12 ώρες, προκειμένου να αποκατασταθούν οι σωστές επιτρεπόμενες συνθήκες θερμοκρασίας περιβάλλοντος, ώστε να αποφευχθούν βλάβες στο ηλεκτρικό/ηλεκτρονικό μέρος λόγω θερμικού σοκ, σχηματισμού πάγου ή υγρασίας κ.λπ. που μπορεί να επιδεινώσουν ή να βλάψουν τα κυκλώματα αυτά.



ΣΗΜΕΙΩΣΗ: Οποιαδήποτε συνθήκη διαφορετική από την παραπάνω μπορεί να αναφέρεται στην τεκμηρίωση του συγκεκριμένου εξαρτήματος, όπου υπάρχει και παρέχεται. Σε αυτή την περίπτωση, πρέπει να ακολουθηθούν οι οδηγίες της ειδικής τεκμηρίωσης.

5.4 ΕΛΕΓΧΟΣ ΠΡΙΝ ΑΠΟ ΤΗ ΧΡΗΣΗ

Πριν χρησιμοποιήσετε το προϊόν, ελέγξτε την ακεραιότητα όλων των μερών του, συμπεριλαμβανομένης της μπαταρίας.

Πριν από τη χρήση (βλέπε παρ. 6), βεβαιωθείτε, εκτός από την καταλληλότητα της μπαταρίας για το συγκεκριμένο προϊόν που αγοράσατε, ότι η μπαταρία είναι πλήρως τοποθετημένη, προκειμένου να αποφευχθούν πτώσεις ή/και ζημιές σε πράγματα ή πρόσωπα.

Βεβαιωθείτε για την τιμή της τάσης δικτύου,

Ο φορτιστής πρέπει να τοποθετηθεί έτσι ώστε να είναι προσβάσιμο το βύσμα του δικτύου,

Η ένδειξη τάσης στην πινακίδα τύπου της συσκευής πρέπει να αντιστοιχεί στην τάση δικτύου,

Το καλώδιο σύνδεσης και το βύσμα πρέπει να είναι σε άριστη κατάσταση.

5.5 ΠΑΡΟΠΛΙΣΜΟΣ, ΔΙΑΘΕΣΗ



ΠΡΟΣΟΧΗ

Για μικρά και μεγάλα χρονικά διαστήματα κατά τα οποία το προϊόν δεν χρησιμοποιείται, φροντίστε πάντα να αφαιρείτε την μπαταρία και αποθηκεύστε το προϊόν στη συσκευασία του, φροντίζοντας να το αποθηκεύσετε σε ξηρό και στεγνό μέρος, μακριά από τις καιρικές συνθήκες, ώστε να διατηρηθεί η ακεραιότητά του.

Η ακόλουθη παράγραφος περιέχει κάποιες συμβουλές και οδηγίες που πρέπει να τηρούνται για τη θέση εκτός λειτουργίας, την αποσυναρμολόγηση και την απόσυρση του προϊόντος στο τέλος της ζωής του.

Για τη θέση εκτός λειτουργίας πρέπει να λαμβάνονται υπόψη οι εργασίες που αναφέρονται στη συνέχεια, καθώς και οι οδηγίες που υπάρχουν στα εν λόγω εγχειρίδια των εξαρτημάτων που χρησιμοποιούνται.

Τα υλικά από τα οποία αποτελείται το προϊόν είναι κατ' ουσίαν τα εξής:

- Βαμμένος, πλαστικοποιημένος ή γαλβανισμένος φερριτικός χάλυβας.
- Πλαστικό υλικό από πολυαιθυλένιο.
- Ηλεκτρικά καλώδια με τις αντίστοιχες θήκες.
- Ηλεκτρονικές διατάξεις ελέγχου και ενεργοποίησης.



ΣΗΜΕΙΩΣΗ

Οι εργασίες απόρριψης πρέπει να εκτελούνται σύμφωνα με την νομοθεσία της χώρας όπου εγκαθίσταται το μηχάνημα. Είναι υποχρέωση του χειριστή να ενεργεί σύμφωνα με τους κανονισμούς που ισχύουν στη χώρα του.

5.6 ΥΠΟΔΕΪΞΕΙΣ ΓΙΑ ΤΑ ΕΙΔΙΚΑ ΑΠΟΒΛΗΤΑ

Τα ειδικά απόβλητα είναι υλικά από κατεδαφίσεις ή διάθεση φθαρμένου, κατεστραμμένου, μη λειτουργικού ή παρωχημένου εξοπλισμού.

Σχετικά με την απόρριψη των ειδικών αποβλήτων, ακόμη και των τοξικών ή βλαβερών, υποχρεούνται να φροντίσουν οι ίδιοι οι κατασκευαστές των αποβλήτων, απευθείας ή μέσω εξουσιοδοτημένων εταιρειών ή οργανισμών προς παράδοση στους υπεύθυνους φορείς που διαχειρίζονται τη δημόσια υπηρεσία με τους οποίους έχει συναφθεί ειδική σύμβαση.

Κάθε χώρα/δήμος υποχρεούται να παρέχει στην περιφέρεια όλες τις πληροφορίες που διαθέτει σχετικά με την απόρριψη των αποβλήτων στο έδαφός τους.

ΣΗΜΑΝΤΙΚΕΣ ΠΛΗΡΟΦΟΡΙΕΣ ΓΙΑ ΤΟΝ ΧΡΗΣΤΗ ΣΥΜΦΩΝΑ ΜΕ ΤΗΝ ΟΔΗΓΙΑ “ΑΗΗΕ” 2012/19/ΕΚ (ΠΟΥ ΚΑΤΑΡΓΕΙ ΤΗΝ ΟΔΗΓΙΑ 2002/96/ΕΚ ΚΑΙ ΤΗΝ ΟΔΗΓΙΑ 2003/108/ΕΚ) ΓΙΑ ΤΑ ΑΠΟΒΛΗΤΑ ΗΛΕΚΤΡΙΚΟΥ ΚΑΙ ΗΛΕΚΤΡΟΝΙΚΟΥ ΕΞΟΠΛΙΣΜΟΥ.

Σύμφωνα με την Οδηγία “ΑΗΗΕ” 2012/19/ΕΕ, αν το αγορασμένο εξάρτημα/εξοπλισμός φέρει το ακόλουθο σύμβολο διαγραμμένου κάδου απορριμμάτων, σημαίνει ότι το προϊόν στο τέλος της ωφέλιμης ζωής του πρέπει να συλλέγεται ξεχωριστά από τα άλλα απόβλητα.



Η ανακύκλωση αυτού του εξοπλισμού / εξαρτήματος στο τέλος της ζωής του οργανώνεται και την διαχειρίζεται ο κατασκευαστής. Ο χρήστης που θέλει να απαλλαγεί από αυτόν τον εξοπλισμό πρέπει να επικοινωνήσει με τον κατασκευαστή και να ακολουθήσει το σύστημα που έχει υιοθετήσει ο τελευταίος για να επιτρέψει την ξεχωριστή συλλογή του εξοπλισμού στο τέλος της ζωής του.

Η κατάλληλη διαφοροποιημένη συλλογή και η επακόλουθη αποστολή των αποβλήτων στην ανακύκλωση, στη επεξεργασία και στην διάθεση με περιβαλλοντικά συμβατό τρόπο, συντελεί στην αποφυγή ενδεχόμενων αρνητικών επιπτώσεων στο περιβάλλον και στην υγεία, και ευνοεί την ανακύκλωση των υλικών από τα οποία αποτελείται το προϊόν.



ΠΡΟΣΟΧΗ

Η καταχρηστική απόρριψη του προϊόντος από πλευράς του κατόχου επιφέρει διοικητικές κυρώσεις που προβλέπονται από την ισχύουσα νομοθεσία.



ΠΡΟΣΟΧΗ

Σε περίπτωση που δεν υπάρχει πάνω στον εξοπλισμό το σύμβολο του διαγραμμένου τροχοφόρου κάδου απορριμμάτων, η απόρριψη του προϊόντος δεν επιβαρύνει τον κατασκευαστή. Στην περίπτωση αυτή ισχύει η νομοθεσία σχετικά με τη διάθεση των απορριμμάτων.

5.6.1 ΔΙΑΘΕΣΗ ΤΟΥ ΦΟΡΤΙΣΤΗ

Πληροφορίες σχετικά με τη διάθεση είναι διαθέσιμες στην ιστοσελίδα της Campagnola ή από τους αντιπροσώπους της Campagnola.

Απορρίψτε το φορτιστή, τα εξαρτήματα και τη συσκευασία με τρόπο φιλικό προς το περιβάλλον.

6. ΧΡΗΣΗ ΚΑΙ ΛΕΙΤΟΥΡΓΙΑ

Σκοπός αυτού του κεφαλαίου είναι να καθοδηγήσει τον χειριστή στη χρήση του προϊόντος.

6.1 ΓΕΝΙΚΕΣ ΠΛΗΡΟΦΟΡΙΕΣ

Η συσκευή μπορεί να φορτίσει έως και τρεις μπαταρίες "Extra Performances" διαδοχικά. Η διαδικασία φόρτισης ξεκινάει με την μπαταρία να τοποθετείται πρώτη και συνεχίζεται με τη σειρά. Εάν μία από τις μπαταρίες δεν μπορεί να φορτιστεί, αγνοείται και η διαδικασία συνεχίζεται με την επόμενη μπαταρία.

Ο χρόνος φόρτισης εξαρτάται από διάφορες συνθήκες, π.χ. τη θερμοκρασία της μπαταρίας ή τη θερμοκρασία περιβάλλοντος. Ο πραγματικός χρόνος φόρτισης ενδέχεται να διαφέρει από τον αναγραφόμενο χρόνο φόρτισης.

Εάν το βύσμα εισαχθεί σε πρίζα και η μπαταρία χρησιμοποιηθεί στο σταθμό φόρτισης, η φόρτιση πραγματοποιείται αυτόματα. Όταν η μπαταρία φορτιστεί πλήρως, ο φορτιστής απενεργοποιείται αυτόματα.

Κατά τη διάρκεια της διαδικασίας φόρτισης, η μπαταρία και ο φορτιστής θερμαίνονται.

6.2 ΧΡΗΣΗ ΚΑΙ ΚΥΚΛΟΣ ΦΟΡΤΙΣΗΣ

Ο φορτιστής δεν διαθέτει διακόπτη τροφοδοσίας, αλλά ο φορτιστής ενεργοποιείται μόλις εισαχθεί το βύσμα τροφοδοσίας.

Κατά τη σύνδεση του καλωδίου στη γραμμή, οι λυχνίες LED μετά από μερικά δευτερόλεπτα κάνουν μια αριστερόστροφη ακολουθία ελέγχου από το κόκκινο στο πράσινο και στη συνέχεια σβήνουν.

Όταν η μπαταρία εισαχθεί σε μία από τις υποδοχές, αναγνωρίζεται η μπαταρία (14 ή 21 Volt) και αρχίζει η φάση φόρτισης με την πράσινη λυχνία LED σε κατάσταση εξασθένισης.

Εάν τοποθετηθούν άλλες μπαταρίες στις άλλες υποδοχές, οι λυχνίες LED παραμένουν σβηστές έως ότου φορτιστεί πλήρως η πρώτη μπαταρία.



Όταν ολοκληρωθεί η φόρτιση, η πράσινη λυχνία LED ανάβει σταθερά και ο φορτιστής μεταβαίνει στην επόμενη μπαταρία δεξιόστροφα.

Η ακολουθία επαναλαμβάνεται με τον ίδιο τρόπο για την τρίτη υποδοχή.

Όταν όλες οι μπαταρίες είναι φορτισμένες (αν δεν έχουν αφαιρεθεί πρώτα), τότε θα έχουμε και τις τρεις λυχνίες led πράσινες.

Εάν, μετά τη φόρτιση της πρώτης μπαταρίας και όταν ο φορτιστής φορτίζει τη δεύτερη ή την τρίτη μπαταρία που έχει τοποθετηθεί, η μπαταρία που έχει φορτιστεί αντικατασταθεί με μια μπαταρία προς φόρτιση, η ακολουθία συνεχίζεται πάντα δεξιόστροφα.

Μην αφαιρείτε τις μπαταρίες κατά τη διάρκεια του κύκλου φόρτισης και μέχρι να ολοκληρωθεί η φόρτιση.

6.3 ΣΗΜΑΣΙΑ ΤΟΥ ΧΡΩΜΑΤΟΣ LED

Οι λυχνίες led θα αλλάξουν σε **κόκκινο χρώμα** εάν η εισαγόμενη μπαταρία είναι υπό εκφόρτιση, οπότε η λυχνία led θα **σβήσει σε κόκκινο χρώμα** για να υποδείξει τη φάση ανάκτησης της μπαταρίας.

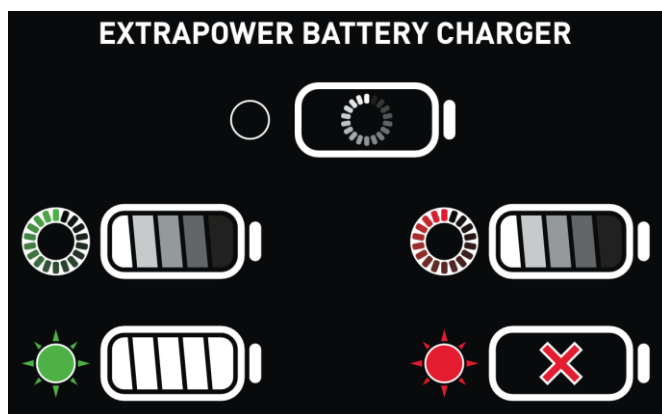

Αν είναι αποτελεσματική, τότε η λυχνία led αλλάζει σε **πράσινο που αναβοσβήνει**, αυτό σημαίνει ότι ο κύκλος φόρτισης βρίσκεται σε εξέλιξη, ενώ αν η λυχνία led ανάβει **σταθερά πράσινη**, αυτό σημαίνει ότι ο κύκλος φόρτισης έχει ολοκληρωθεί.

Εάν, από την άλλη πλευρά, η μπαταρία δεν μπορεί να ανακτηθεί, η λυχνία led θα γίνει **σταθερά κόκκινη**, πράγμα που σημαίνει ότι η μπαταρία δεν μπορεί να ανακτηθεί και πρέπει να αντικατασταθεί.

Οι μπαταρίες συγκρατούνται στις υποδοχές με τη βοήθεια της βαρύτητας, δεν υπάρχουν μηχανικά μπλοκαρίσματα και πρέπει να εισάγονται πλήρως από τον χρήστη.

Αν ο φορτιστής παραμένει σε λειτουργία και με τις μπαταρίες τοποθετημένες κάθε 24 ώρες, θα ελέγχει εκ νέου την κατάσταση φόρτισης και θα αποκαθιστά το βέλτιστο επίπεδο φόρτισης, εάν είναι απαραίτητο.

ΣΗΜ. Για να διασφαλιστεί ο σωστός κύκλος ζωής των μπαταριών, συνιστάται η επαναφόρτιση τους πριν από την αποθήκευση, εάν δεν χρησιμοποιούνται για περισσότερο από 6 μήνες. Μην θέτετε τις αποφορτισμένες μπαταρίες σε λήθαργο εάν δεν έχουν χρησιμοποιηθεί για μήνες. Η μη τήρηση αυτής της οδηγίας μπορεί να οδηγήσει σε αποπώλωση της ανόδου, με αποτέλεσμα να μην είναι δυνατή η επαναφόρτιση.



ΠΡΟΣΟΧΗ

Εάν κατά τη διάρκεια της φόρτισης ανιχνευθεί μη φυσιολογική οσμή ή καπνός από το φορτιστή, διακόψτε αμέσως τη φόρτιση αποσυνδέοντας την παροχή ρεύματος και απομακρυνθείτε από το φορτιστή έως ότου ο φορτιστής ή/και οι μπαταρίες κρυώσουν. Για να αποφύγετε τραυματισμούς και υλικές ζημιές.

6.4 ΟΔΗΓΙΕΣ ΧΡΗΣΗΣ

Συνοψίζοντας τα παραπάνω θα πρέπει να προχωρήσουμε:
Τοποθετήστε το φιν ρεύματος στην πρίζα.

ΕΝΑΡΞΗ (αυτόματα μετά τη σύνδεση στο δίκτυο):

θα υπάρξει μια ακολουθία εκκίνησης, οι τρεις λυχνίες led θα ανάψουν διαδοχικά ΠΡΑΣΙΝΕΣ, στη συνέχεια θα κάνουν δύο αναλαμπές και μετά θα σβήσουν.



Εάν δεν έχουν τοποθετηθεί μπαταρίες, η λειτουργία 'STANDBY' ξεκινά αυτόματα.

Όλες οι λυχνίες led παραμένουν σβηστές, ενώ περιμένουν να ζητηθεί η επαναφόρτιση μιας ή περισσότερων υποδοχών από την εισαγωγή του πακέτου μπαταρίας.

ΦΟΡΤΙΣΗ (πράσινη λυχνία led)

- 1) Όταν το πακέτο εισάγεται σε κάποια από τις υποδοχές, αυτή αναγνωρίζεται ως υποδοχή 1 και αρχίζει η φάση φόρτισης: Led σε ΠΡΑΣΙΝΟ που αναβοσβήνει χρώμα με εξασθένηση.



- 2) Όταν επιτευχθεί η φόρτιση, η λυχνία led: αλλάζει από πράσινη που αναβοσβήνει σε σταθερά αναμένη πράσινη.



Εάν υπάρχει ένα δεύτερο πακέτο στις άλλες υποδοχές, αρχίζει η φάση φόρτισης αυτής της υποδοχής, δείτε σημείο 1.

- 3) Εάν υπάρχει ένα πρόσθετο πακέτο σε αυτήν την υποδοχή, θα εφαρμοστεί το σημείο 2.

Σημείωση: Εάν οι συστοιχίες μπαταριών παραμείνουν στις υποδοχές στο τέλος της φόρτισης, μετά από 24 ώρες ενεργοποιείται η λεγόμενη φόρτιση «ανανέωσης». Αυτή η φάση θα είναι διαδοχική, σε όλες τις μπαταρίες στις υποδοχές.

ΣΥΝΑΓΕΡΜΟΣ (led σε κόκκινο χρώμα)

- 4) Προσπάθεια αναγέννησης πακέτου ανιχνεύθηκε σε ΒΑΘΙΑ ΕΚΚΕΝΩΣΗ: led της σχετικής υποδοχής σε κόκκινο χρώμα που αναβοσβήνει με εξασθένιση.



- 5) Εάν είναι δυνατή η ανάκτηση, ενεργοποιείται η φάση φόρτισης: Led σε ΠΡΑΣΙΝΟ που αναβοσβήνει χρώμα με εξασθένιση. Μέχρι την πλήρη επαναφόρτιση (σημείο 2)



- 6) Σε περίπτωση που η μπαταρία δεν μπορεί να ανακτηθεί ΚΑΤΑΣΤΡΟΦΗ: η λυχνία led στην αντίστοιχη υποδοχή ανάβει σταθερά με κόκκινο χρώμα.



Σε περίπτωση διακοπής ρεύματος με τις μπαταρίες στις υποδοχές, ο κύκλος φόρτισης θα επανεκκινείται πάντα από την υποδοχή την οποία ο φορτιστής θα αναγνωρίζει τότε ως νούμερο ένα, συνεχίζοντας με τη σειρά στις άλλες μπαταρίες που υπάρχουν όπως περιγράφεται.

6.5 ΜΕΤΑΚΙΝΗΣΗ/ΧΕΙΡΣΜΟΣ ΤΟΥ ΦΟΡΤΙΣΤΗ

Κατά τη μετακίνηση ή το χειρισμό του φορτιστή, το καλώδιο τροφοδοσίας δεν πρέπει ποτέ να χρησιμοποιείται για το σκοπό αυτό, προκειμένου να αποφευχθούν ζημιές.

Για να μετακινήσετε/χειριστείτε προχωρήστε με τον ακόλουθο τρόπο:

- Βγάλτε το βύσμα δικτύου από την πρίζα.
- Αφαιρέστε όλες τις μπαταρίες.

Στην περίπτωση επιτοίχιου φορτιστή, αφαιρέστε τον ανασηκώνοντάς τον ελαφρά μέχρι να φτάσει στο κάτω μέρος των υποδοχών και, στη συνέχεια, αφαιρέστε τον από τη βιδωτή κεφαλή.

- Αποσυνδέστε και τυλίξτε το καλώδιο σύνδεσης.
- Επανατοποθετήστε το στη συσκευασία του και συνεχίστε τη μεταφορά στη νέα θέση.

Σε περίπτωση πολλών φορτιστών, απαγορεύεται η στοίβαξη των φορτιστών.

6.6 ΑΠΟΘΗΚΕΥΣΗ ΤΟΥ ΦΟΡΤΙΣΤΗ

Για να αποθηκεύσετε τον φορτιστή, προχωρήστε ως εξής:

- Βγάλτε το βύσμα δικτύου από την πρίζα.
- Αφαιρέστε τη μπαταρία
- Εάν ο φορτιστής είναι καυτός: αφήστε τον να κρυώσει
- Στην περίπτωση επιτοίχιου φορτιστή, αφαιρέστε τον ανασηκώνοντάς τον ελαφρά μέχρι να φτάσει στο κάτω μέρος των υποδοχών και, στη συνέχεια, αφαιρέστε τον από τη βιδωτή κεφαλή.
- Αποσυνδέστε και τυλίξτε το καλώδιο σύνδεσης.
- Βάλτε το πίσω στη συσκευασία.

Για την αποθήκευση του φορτιστή μπαταρίας πρέπει να πληρούνται οι ακόλουθες προϋποθέσεις:

- Φυλάξτε τον φορτιστή μακριά από παιδιά.
- Διατηρείτε τον φορτιστή καθαρό και στεγνό.
- Αποθηκεύστε τον φορτιστή σε κλειστό μέρος/περιβάλλον.
- Κρατήστε τον φορτιστή αποσυνδεδεμένο από την μπαταρία.
- Φυλάσσετε τον φορτιστή σε θερμοκρασία μεταξύ 0°C και + 50°C.

7. ΣΥΝΤΗΡΗΣΗ

Αυτό το κεφάλαιο, αφιερωμένο στους τεχνικούς συντήρησης της **CAMPAGNOLA S.r.l.** και στα **ΚΕΝΤΡΑ ΤΕΧΝΙΚΗΣ ΒΟΗΘΕΙΑΣ** (εφεξής ΚΤΒ), περιγράφει τις εργασίες συντήρησης που πρέπει να εκτελούνται στο προϊόν.

Οι εργασίες συντήρησης που περιγράφονται στη συνέχεια χρησιμεύουν για να διατηρούν αποτελεσματικό και σε καλή κατάσταση το μηχάνημα με σκοπό την πρόληψη ενδεχομένων βλαβών ή θραύσης.

Ο όρος «συντήρηση» περιλαμβάνει τις εξής εργασίες:

• Προληπτική συντήρηση

το σύνολο των εργασιών που πραγματοποιούνται σε προκαθορισμένα διαστήματα ή σύμφωνα με καθορισμένα κριτήρια και αποσκοπούν στη μείωση της πιθανότητας βλάβης ή υποβάθμισης της λειτουργίας ενός προϊόντος- η προληπτική συντήρηση, για το παρόν προϊόν, περιλαμβάνει μόνο τις εργασίες επιθεώρησης, ελέγχου και καθαρισμού.

• Ειδική συντήρηση

Ορίζεται ως ειδική συντήρηση το σύνολο των παρεμβάσεων που εκτελούνται σε καθορισμένα χρονικά διαστήματα ή κατόπιν βλαβών ή θραύσης, με σκοπό την αποκατάσταση της λειτουργίας ενός προϊόντος. Η εξειδικευμένη συντήρηση περιλαμβάνει τη γενική επισκευή, την επισκευή, την αποκατάσταση των ονομαστικών συνθηκών λειτουργίας ή την αντικατάσταση μιας ελαττωματικής ή φθαρμένης μονάδας και αποτελεί αποκλειστική ευθύνη του ΚΤΒ του κατασκευαστή.



ΣΗΜΕΙΩΣΗ

Οι εξειδικευμένες εργασίες συντήρησης πραγματοποιούνται μόνο από εξουσιοδοτημένα κέντρα εξυπηρέτησης της CAMPAGNOLA S.r.l. (C.A.T.).

Αξίζει να θυμάστε ότι οι σωστά εκτελεσμένες εργασίες συντήρησης μπορούν να ελαχιστοποιήσουν τον χρόνο διακοπής λειτουργίας μετά από μια βλάβη.

Η έγκαιρη επισκευή αποτρέπει την περαιτέρω φθορά.

Χρησιμοποιείτε γνήσια ανταλλακτικά και εκτελείτε προσεκτικά τις προβλεπόμενες εργασίες συντήρησης.

Σε περίπτωση βλαβών ή δυσλειτουργιών που δεν μπορείτε να επιλύσετε, επικοινωνήστε με τον κατασκευαστή CAMPAGNOLA S.r.l., ο οποίος θα παρέμβει με το εξειδικευμένο προσωπικό του (βλέπε κεφάλαιο 1 «ΓΕΝΙΚΕΣ ΠΛΗΡΟΦΟΡΙΕΣ»).



ΣΗΜΕΙΩΣΗ

Η CAMPAGNOLA S.r.l. δεν φέρει καμία ευθύνη για βλάβες ή δυσλειτουργίες κατά τη διάρκεια της περιόδου εγγύησης του προϊόντος σε περίπτωση έλλειψης συντήρησης, αντικατάστασης μη αυθεντικών εξαρτημάτων και χρήσης του προϊόντος με τρόπο διαφορετικό από αυτόν που υποδεικνύεται στο παρόν εγχειρίδιο οδηγιών χρήσης.

7.1 ΤΑΚΤΙΚΗ ΣΥΝΤΗΡΗΣΗ

Για να επιθεωρήσετε και να καθαρίσετε τον φορτιστή, προχωρήστε ως εξής:

- Βγάλτε το βύσμα δικτύου από την πρίζα.
- Επιθεωρήστε το προϊόν για να βεβαιωθείτε ότι δεν υπάρχει ζημιά.

- Καθαρίστε τον φορτιστή με ένα ελαφρώς υγρό πανί.
- Καθαρίστε τα ανοίγματα εξαερισμού με μια βούρτσα.
- Αφαιρέστε τα ξένα σώματα από τη θήκη των μπαταριών και καθαρίστε τη θήκη των μπαταριών με ένα ελαφρώς υγρό πανί.
- Καθαρίστε τις ηλεκτρικές επαφές στη θήκη της μπαταρίας με μια βούρτσα ή μια μαλακή βούρτσα, προσέχοντας να μην τις καταστρέψετε.

7.2 ΕΚΤΑΚΤΗ ΣΥΝΤΗΡΗΣΗ Ή/ΚΑΙ ΕΠΙΣΚΕΥΗ ΤΟΥ ΦΟΡΤΙΣΤΗ

Ο χρήστης δεν επιτρέπεται να συντηρεί ή να επισκευάζει ο ίδιος τον φορτιστή.

Εάν ο φορτιστής χρειάζεται έκτακτη συντήρηση ή έχει υποστεί ζημιά ή είναι ελαττωματικός, επικοινωνήστε με έναν αντιπρόσωπο της Campagnola.

Εάν το καλώδιο σύνδεσης είναι ελαττωματικό ή κατεστραμμένο: μην χρησιμοποιείτε τον φορτιστή και ζητήστε την αντικατάσταση του καλωδίου από έναν αντιπρόσωπο της Campagnola.

8. ΓΕΝΙΚΗ ΠΕΡΙΓΡΑΦΗ ΤΩΝ ΒΛΑΒΩΝ ΚΑΙ ΤΩΝ ΔΙΟΡΘΩΤΙΚΩΝ ΕΝΕΡΓΕΙΩΝ

Η αντιμετώπιση προβλημάτων μπορεί να πραγματοποιηθεί μόνο από κατάλληλα εκπαιδευμένο προσωπικό που έχει κατανοήσει τις οδηγίες του παρόντος εγχειριδίου.

Οι καταστάσεις που μπορεί να οδηγήσουν σε κάποια βλάβη οφείλονται συνήθως σε έλλειψη ή κακή συντήρηση ή σε βλάβη κάποιου εξαρτήματος του προϊόντος ή σε κατάσταση που σχετίζεται με την μπαταρία.

ΑΝΩΜΑΛΙΑ	Κατάσταση της λυχνίας LED στον φορτιστή	ΑΙΤΙΑ	ΔΙΟΡΘΩΤΙΚΑ ΜΕΤΡΑ
Ο φορτιστής δεν εκτελεί αυτοέλεγχο.	Οι λυχνίες led δεν κάνουν την ταχεία ακολουθία πράσινου-κόκκινου φωτισμού.	Το βύσμα τροφοδοσίας δεν έχει εισαχθεί.	Βεβαιωθείτε ότι ο φορτιστής είναι συνδεδεμένος στην πρίζα.
		Το βύσμα τροφοδοσίας δεν παρέχει τάση.	Βεβαιωθείτε ότι το βύσμα σύνδεσης τροφοδοτείται με ρεύμα και ότι δεν έχουν ενεργοποιηθεί οι διατάξεις αποσύνδεσης.
		Η ηλεκτρική σύνδεση με τον φορτιστή διακόπηκε για λίγο.	Βγάλτε το βύσμα δικτύου από την πρίζα. Περιμένετε 1 λεπτό. Τοποθετήστε το βύσμα στην πρίζα.
Η μπαταρία δεν φορτίζει.	Η λυχνία LED για τη συγκεκριμένη θήκη μπαταριών ανάβει σταθερά με κόκκινο χρώμα.	Η μπαταρία είναι πολύ ζεστή ή πολύ κρύα ή έχει υποστεί ζημιά.	Κατεστραμμένη μπαταρία. ΜΗ ΧΡΗΣΙΜΟΠΟΙΕΙΤΕ ΤΗΝ ΜΠΑΤΑΡΙΑ. Απευθυνθείτε σε εξουσιοδοτημένο σέρβις.
	Η λυχνία LED για τη συγκεκριμένη θήκη μπαταριών αναβοσβήνει με κόκκινο χρώμα.	Ο φορτιστής ελέγχει την κατάσταση της μπαταρίας.	Περιμένετε εάν η λυχνία led αλλάξει σε πράσινο που αναβοσβήνει, η ανάκτηση είναι επιτυχής. Εάν η λυχνία LED αλλάξει σε σταθερά κόκκινη, καθαρίστε τις επαφές της μπαταρίας, επανατοποθετήστε μη ανακτήσιμη μπαταρία αν εξακολουθεί να είναι σταθερά κόκκινη. ΜΗ ΧΡΗΣΙΜΟΠΟΙΕΙΤΕ ΤΗΝ ΜΠΑΤΑΡΙΑ. Απευθυνθείτε σε εξουσιοδοτημένο σέρβις.
	Η λυχνία LED στη θήκη των μπαταριών δεν ανάβει ή/και δεν αναβοσβήνει με κόκκινο ή πράσινο χρώμα όταν τοποθετείται μια μπαταρία.	Βλάβη στο φορτιστή μπαταρίας.	ΜΗ ΧΡΗΣΙΜΟΠΟΙΕΙΤΕ ΤΗΝ ΜΠΑΤΑΡΙΑ. Απευθυνθείτε σε εξουσιοδοτημένο σέρβις.

Priručnik za rad i održavanje

MOD. KOALA



Punjač baterija

Hrvatski

PREVEDENO IZ ORIGINALNIH UPUTA

Prije uporabe pažljivo pročitajte upute za uporabu i održavanje



Sva prava pridržana u svim zemljama

Svaki zahtjev za daljnje kopije ovog proizvoda, za informacije ili servisnu intervenciju kod kupca ili za pojašnjenje tehničkih aspekata ovog dokumenta treba uputiti regionalnom distributeru ili trgovcu ili centru za tehničke usluge:

CAMPAGNOLA S.r.l.
Sjedište i postrojenje
40069 ZOLA PREDOSA (BO) - Italija
Via Lazio, 21, 23, 23/A, 23/B i 25 Tel. +39 051 753500
Fax. +39 051 752551
www.campagnola.it star@campagnola.it

Proizvođač će zadržati primjerak ovog priručnika deset (10) godina od datuma proizvodnje.

Obrada teksta i slika pažljivo je ispitana. Bez obzira na prethodno navedeno, CAMPAGNOLA S.r.l. pridržava pravo izmjene i/ili ažuriranja ovdje sadržanih informacija kako bi ispravila tiskarske pogreške i/ili netočnosti, bez prethodne najave ili bilo kakve obveze sa svoje strane.

Opisi i ilustracije priložene ovoj publikaciji nisu obvezujući; društvo CAMPAGNOLA S.r.l. stoga zadržava pravo u bilo kojem trenutku, bez obveze ažuriranja ove publikacije, izvršiti moguće promjene na dijelovima, pojedinostima ili opskrbi priborom koje smatra prikladnima za poboljšanje rada proizvoda ili za bilo koju drugu potrebu koja ne uključuje sigurnosne aspekte proizvoda.

Korisnik je također odgovoran osigurati da, ako proizvođač izmijeni ovaj dokument, na mjestima korištenja budu prisutne samo ažurirane verzije Priručnika.

Sadržaj ovog priručnika je strogo tehničke prirode i vlasništvo je tvrtke CAMPAGNOLA S.r.l.

Nijedan dio ovog priručnika ne smije se prevoditi na drugi jezik i/ili prilagođavati i/ili reproducirati u bilo kojem drugom obliku i/ili mehaničkim, elektroničkim sredstvima, fotokopiranjem, snimanjem ili na drugi način, bez prethodnog pismenog odobrenja tvrtke CAMPAGNOLA S.r.l.

Tvrtka vlasnik štiti svoja prava u skladu sa zakonom.

Dokumentacija je sastavljena u skladu s točkom 1.7.4 Direktive 2006/42/EZ

Poštovani klijente,

Tvrtka CAMPAGNOLA Srl vam zahvaljuje na kupnji proizvoda iz njezine ponude i poziva vas da pročitate i razumijete ovaj priručnik.

Sposobnost razumijevanja tržišta i pružanje odgovarajućih i ujedno dinamičkih odgovora, zajedno s jamstvom opsežnog poznavanja sektora, zaslužni su da je tvrtka CAMPAGNOLA S.r.l. jedan od svjetskih lidera u projektiranju, proizvodnji i izradi opreme za rezidbu i berbu.

Zahvaljujući učinkovitoj prodajnoj mreži i usluzi potpore koja se oslanja na visoko kvalitetno osoblje, društvo CAMPAGNOLA S.r.l. nudi široki asortiman proizvoda:

- škare i lančane pile, pneumatsku i elektromehaničku opremu za rezidbu (na baterije) također na produžetku;
- pneumatske tresače, motorne i elektromehaničke (na baterije) za berbu maslina i raznih vrsta voća;
- kompresore za postavljanje na poteznice traktora i motorne kompresore;
- elektromehanički stroj za uvezivanje knjiga.

Razlozi za odabir mogu se sažeti u:

- > lakoći rukovanja i praktičnosti proizvoda;
- > svestranosti uporabe;
- > kvaliteti materijala od kojih je oprema izrađena;
- > pouzdanosti;
- > projektnom inženjeringu.

Čitanje ovog priručnika olakšano je unosom općeg kazala na prvoj stranici i izgledom koji olakšava pronalaženje teme koja vas zanima.

Dokumentacija isporučena s proizvodom sastoji se od ovog priručnika i bilo koje dokumentacije navedene u poglavlju Dodaci, koji je sastavni dio ovog priručnika.

U priručniku ćete pronaći sve potrebne informacije za ispravnu uporabu kupljenog proizvoda, kao i za montažu, puštanje u rad, održavanje i stavljanje izvan pogona.

Obavezni je zahtjev da korisnik pročita i razumije ovaj priručnik u cijelosti te da se pažljivo pridržava upozorenja i propisa u priloženoj dokumentaciji.

Molimo vas obratite se tvrtki CAMPAGNOLA S.r.l. ili izravno vašem lokalnom trgovcu za sve rezervne dijelove, savjete o izboru posebne opreme ili jednostavno za informacije o proizvodu koji ste kupili.

Izvorni priručnik napisan je na talijanskom jeziku.

Proizvođač je odgovoran za informacije sadržane u izvornim uputama; prijevodi na različite jezike ne mogu se u potpunosti provjeriti, pa ako se otkrije nedosljednost, morate se držati teksta na izvornom jeziku ili se obratiti našem Odjelu za tehničku dokumentaciju.

HRVATSKI	207
1. OPĆA UPOZORENJA	210
1.1 KORIŠTENA SIMBOLOGIJA	211
1.2 UVOD	211
1.3 KORIŠTENI GLOSAR I TERMINOLOGIJA	212
1.4 SIGURNOSNI STANDARDI I ZAHTJEVI	212
1.5 OPIS ZNAKOVA OPASNOSTI, ZABRANE I OBVEZE	212
1.6 ZABRANA IZMJENA	215
1.7 JAMSTVO	215
2. PREDVIĐENA UPORABA I TEHNIČKE SPECIFIKACIJE	215
2.1 PREDVIĐENA UPORABA	215
2.2 ZABRANJENA UPORABA	216
2.3 TEHNIČKI PODACI	218
3. OPIS PROIZVODA	218
3.1 OPĆI OPIS	218
3.2 KORIŠTENJE I BRIGA O PUNJAČU	219
3.3 KORIŠTENJE I NJEGA PUNJIVIH BATERIJA	220
4. SIGURNOST	221
4.1 OPĆE INFORMACIJE	221
4.1.1 OPĆE INFORMACIJE ZA RADNIKE	222
4.2 PRIMIJENJENE DIREKTIVE I REFERENTNI TEHNIČKI STANDARDI	222
4.2.1 OPIS OZNAKA	222
4.2.2 IZJAVA O SUKLADNOSTI	223
4.3 OGRANIČENJA UPORABE	224
4.3.1 ELEKTROMAGNETSKE EMISIJE	224
4.4 PREOSTALI RIZICI	224
4.4.1 POŽAR	225
4.4.2 STRUJNI UDAR	225
4.4.3 EKSPLOZIVNA ATMOSFERA	225
4.4.4 RIZICI ZBOG ELEKTRIČNE ENERGIJE	225
5. UGRADNJA PUNJAČA	226
5.1 KONTROLE TIJEKOM PRIJEMA	226
5.2 UGRADNJA I MONTAŽA	226
5.2.1 POSTAVLJANJE PUNJAČA NA STOL/PLOHU	226
5.2.2 MONTAŽA PUNJAČA NA ZID	227
5.3 SKLADIŠTENJE	228
5.4 PROVJERA PRIJE UPORABE	228
5.5 STAVLJANJE IZVAN POGONA, ZBRINJAVANJE	228
5.6 SMJERNICE ZA POSEBNI OTPAD	229
5.6.1 ZBRINJAVANJE PUNJAČA	230
6. KORIŠTENJE I RAD	230
6.1 OPĆE INFORMACIJE	230
6.2 CIKLUS KORIŠTENJA I PUNJENJA	230
6.3 ZNAČENJE BOJA LED SVJETALA	231
6.4 UPUTE ZA UPORABU	231
6.5 PREMJEŠTANJE/RUKOVANJE PUNJAČEM	232
6.6 ČUVANJE PUNJAČA	232
7. ODRŽAVANJE	233
7.1 REDOVITO ODRŽAVANJE	233
7.2 IZVANREDNO ODRŽAVANJE I/ILI POPRAVAK PUNJAČA	234
8. OPĆI OPIS KVAROVA I RJEŠENJA	234

1. OPĆA UPOZORENJA

Priručnik je, kao i Izjava o sukladnosti CE, sastavni dio proizvoda i uvijek ga mora pratiti pri svakom premještanju ili prodaji. Korisnik je odgovoran za održavanje ove dokumentacije netaknutom, tako da se može na nju osloniti tijekom cijelog vijeka trajanja proizvoda.

Ovaj se dokument nalazi u elektroničkom obliku i može se preuzeti s internetske stranice tvrtke www.campagnola.it ili uokvirivanjem QR-koda na brzom vodiču na ambalaži proizvoda.

Priručnik odražava najnovija dostignuća u trenutku isporuke, niže potpisana tvrtka zadržava pravo izvršiti moguće izmjene svojih proizvoda koje smatra korisnima, bez potrebe za ažuriranjem priručnika i proizvoda koji se odnose na prethodne proizvodne serije sve dok to ne uključuje sigurnosne aspekte proizvoda.

Ovaj priručnik, koji opisuje punjač baterija pod nazivom KOALA, sadrži posebne informacije koje su potrebne za sigurnu i ekološki prihvatljivu uporabu proizvoda, kao i za održavanje i odlaganje proizvoda.

Kupac je obvezan pažljivo pročitati i razumjeti ovaj priručnik u cijelosti prije korištenja i/ili servisiranja KOALA punjača. Uz ove upute za uporabu, pročitajte i čuvajte dokument sa sigurnosnim informacijama za baterije i/ili proizvode s baterijama.

Proizvođač odbacuje svaku odgovornost za nepravilnosti u proizvodnji i za štetu koju je proizvod prouzročio na predmetima, ljudima i životinjama u sljedećim slučajevima:

- Zlouporebi proizvoda ili s funkcijama koje se razlikuju od onih za koje je izrađen.
- Nedostacima u električnom napajanju.
- Nepoštivanju tehničkih specifikacija napajanja navedenih u ovom priručniku.
- Uporabe u radnim uvjetima okoline koji se razlikuju od onih navedenih u poglavlju o sigurnosti.
- Neispravne ugradnje i/ili postavljanja na lokaciju ili mjesto za koje je namijenjen.
- Upotrebe baterija koje nisu specifične za dotični proizvod.
- Nedovoljnog ili manjkavog redovnog održavanja.
- Izmjene ili intervencije bilo koje prirode koje provode korisnik i/ili treće strane.
- Uporabe u okruženjima koja se razlikuju od onih za koje je proizvod namijenjen.
- Uporabe rezervnih dijelova koji nisu izvorni ili nisu specifični za model.
- Uporabe od strane neprikladnog, neovlaštenog, neobučenog i neosposobljenog osoblja.
- Uporaba od strane osoblja koje je pod utjecajem alkohola, lijekova ili opojnih droga.
- Uporabe od strane osoba mlađih od 16 godina.
- Uporabe od strane zaduženog osoblja koje nije prikladno obučeno i obaviješteno u skladu sa Zak. Ur. 81/2008 i naknadnim izmjenama (Direktiva 89/391/EZ ili Direktiva 2009/104/EZ) o sigurnosti na radu.
- Uporabe koja nije u skladu sa zakonima o sigurnosti strojeva i/ili sigurnosnim standardima predviđenim posebnim europskim i / ili nacionalnim zakonodavstvom koje je na snazi na radnim mjestima.
- Uporabe koja nije u skladu s odredbama ovog priručnika.
- Nepoštivanja ovih uputa u cijelosti ili djelomično i ovdje navedenih uvjeta.
- Iznimni događaji.

Odgovornost za primjenu sigurnosnih uputa u ovom priručniku je na teret osoblja korisnika/poslodavca koji je odgovoran za predviđene aktivnosti, koji mora osigurati da osoblje ovlašteno za montažu, uporabu i održavanje:

- bude kvalificirano za obavljanje potrebne aktivnosti;
- bude osposobljeno i upućeno za uporabu proizvoda i za obavljanje aktivnosti održavanja koje su predviđene za proizvod;
- poznaje i savjesno poštuje naputke sadržane u ovom dokumentu;
- poznaje i primjenjuje opće i posebne sigurnosne propise koji se primjenjuju na kupljeni proizvod.

Korisnici koji nisu dobili upute možda neće prepoznati ili ispravno procijeniti rizike punjača. U tom slučaju, može doći do ozbiljnih ozljeda ili smrti korisnika ili drugih osoba.

Korisnik mora imati odgovarajuće fizičke, osjetilne i intelektualne sposobnosti kako bi mogao ispravno koristiti punjač. Ako korisnik ima ograničene fizičke, osjetilne ili mentalne sposobnosti, može ga koristiti samo pod nadzorom ili vodstvom odgovorne osobe.

Obvezno je da svo osoblje kupca, kao i korisnik i/ili poslodavac, a posebno tehničko osoblje zaduženo za održavanje, pročita i razumije ovaj priručnik.



POZOR

Napominjemo da se dokumentacija koju je dostavila tvrtka CAMPAGNOLA S.r.l. odnosi samo na isporučeni proizvod.

Nepoštivanje sigurnosnih propisa i uputa danih u njima može dovesti do ozljeda imovine i osoba, kao i oštećenja komponenti i upravljačke jedinice proizvoda.

Korisnik se može u bilo kojem trenutku obratiti proizvođaču kako bi zatražio dodatne informacije pored onih ovdje sadržanih, kao i prijedloge za poboljšanje.

Ovaj dokument pretpostavlja da se u radnom okruženju kojem je proizvod namijenjen, poštuju važeći propisi o sigurnosti i higijeni na radu i posebni standardi koji se primjenjuju na vrstu kupljenog proizvoda.

Ovaj priručnik sadrži potrebne pojmove za uporabu proizvoda i upute potrebne za njegovu učinkovitost tijekom vremena i zato se uvijek mora držati pri ruci.

Priručnik je sastavni dio proizvoda na koji se odnosi i sadrži potrebne informacije za:

- Odgovarajuće podizanje svijesti o sigurnosti među osobljem;
- Aktivnosti rukovanja, ugradnje i puštanja u rad, sigurnu uporabu i održavanje proizvoda;
- Dubinsko poznavanje načina na koji radi i njegovih ograničenja;
- Ispravno i sigurno obavljanje radova održavanja;
- Sigurno odlaganje proizvoda, u skladu s važećim propisima za zaštitu zdravlja radnika i okoliša.

Korisnik je također odgovoran osigurati da, ako proizvođač izmijeni ovaj dokument, na mjestima korištenja budu prisutne samo ažurirane verzije Priručnika

1.1 KORIŠTENA SIMBOLOGIJA

U priručniku se koristi niz simbola kako bi se privukla pozornost čitatelja i istaknuli neki posebno važni aspekti predmeta.

Sljedeća tablica opisuje značenje različitih simbola korištenih u priručniku.

SIMBOL	ZNAČENJE	BILJEŠKE
 Opasnost	Opasnost	Označava opasnost s rizikom od ozljeda, invaliditeta ili ozbiljnih ozljeda ili smrti nadležnog osoblja. Obratite pozornost na tekstualne blokove označene ovim simbolom.
 Pozor	Pozor	Predstavlja upozorenje s rizikom od ozljede ili srednje ozljede osoblja korisnika ili moguće štete na proizvodu, opremi ili drugoj osobnoj imovini kupca/korisnika Obratite pozornost na skupine teksta označene ovim simbolom.
	Važno Upozorenje	Navedite upozorenje ili napomenu o ključnim funkcijama ili korisnim informacijama. Obratite pozornost na skupine teksta označene ovim simbolom.
	Smjernice	Označava obvezni zahtjev za svo osoblje (korisnika, održavatelja, itd.) da u cijelosti pročita i razumije priručnik za uporabu i održavanje isporučen s proizvodom.

1.2 UVOD

Kako bi se osigurala najviša razina radne pouzdanosti, tvrtka CAMPAGNOLA S.r.l. je pažljivo odabrala materijale i komponente koji će se koristiti u izradi punjača baterija, i podvrgla ga je redovnom završnom testiranju prije isporuke.

Njegova dobra izvedba tijekom vremena ovisi o ispravnoj uporabi i ispravnom preventivnom i periodičnom održavanju, prema uputama u ovoj dokumentaciji i pratećoj dokumentaciji.

Svi konstrukcijski elementi, spojne i upravljačke komponente projektirani su i proizvedeni sa stupnjem sigurnosti dovoljnim da mogu izdržati neuobičajena naprezanja ili u svakom slučaju veća od navedenih.

Materijali su najbolje kvalitete i njihovo uvođenje u tvrtku, skladištenje i korištenje u radionici stalno se neprekidno provjerava kako bi se osiguralo odsustvo oštećenja, propadanja i kvarova.

Unatoč mjerama opreza pri projektiranju i izradi, od temeljne je važnosti za ispravnu uporabu, sigurnost, trajnost i pouzdanost proizvoda pazljivo slijediti upute proizvođača i koristiti proizvod uz poštivanje ovih smjernica i naputaka važećih zakona.

Svrha ovog priručnika je pružiti tehničke informacije osoblju odgovornom za ugradnju, korištenje, održavanje punjača baterija kojeg isporučuje tvrtka CAMPAGNOLA S.r.l.

1.3 KORIŠTENI GLOSAR I TERMINOLOGIJA

U skladu sa zahtjevima direktiva i/ili tehničkih standarda, ovdje su navedene i objašnjene terminologije i kratice. U priručniku se koristi tehnička terminologija ili terminologija čije se značenje razlikuje od uobičajenog.

OPASNOST: potencijalni izvor ozljeda ili štete za zdravlje;

OPASNA ZONA: svaka zona u proizvodnji i/ili blizu njega gdje prisutnost izložene osobe predstavlja rizik za sigurnost i zdravlje dotične osobe;

IZLOŽENA OSOBA: Svaka osoba koja je u potpunosti ili djelomično u opasnoj zoni;

RIZIK: kombinacija vjerojatnosti i težine ozljede ili oštećenja zdravlja koji mogu nastati u opasnoj situaciji;

ŠTITNIK: element proizvoda koji se posebno koristi za pružanje zaštite pomoću materijalne barijere;

ZAŠTITNI UREĐAJ: uređaj (osim štitnika) koji smanjuje rizik, samostalno ili u kombinaciji sa štitnikom;

NAMJENA: uporaba proizvoda u skladu s informacijama navedenim u uputama za uporabu;

NEPRIMJERENA UPORABA: uporabu proizvoda na način koji nije naveden u uputama za uporabu, ali koji može biti posljedica lako predvidljivog ljudskog ponašanja;

PREOSTALA OPASNOST: opasnost koja se nije mogla ukloniti ili smanjiti projektiranjem, protiv koje zaštite nisu (djelomično ili potpuno) učinkovite;

U ovom priručniku se navode preostali rizici i informacije, upute i upozorenja/naputci za upravljanje preostalim rizicima koje kupac mora uzeti u obzir.

U ovom priručniku pojam proizvod i/ili punjač se koriste kao sinonimi.

1.4 SIGURNOSNI STANDARDI I ZAHTJEVI

Zahtjevi, smjernice, standardi i srodne sigurnosne napomene, opisani u raznim poglavljima priručnika, namijenjeni su definiranju niza ponašanja i obveza kojih se treba pridržavati tijekom izvođenja različitih aktivnosti, kako bi se radilo u sigurnim uvjetima za osoblje, opreme i okoline i za ispravnu ugradnju, uporabu i održavanje punjača baterija.

Navedeni sigurnosni standardi namijenjeni su svom osoblju koje je ovlašteno, obučeno i delegirano za obavljanje različitih aktivnosti i operacija koje čine namjeravanu uporabu ovog punjača baterija a odnose se na:

- prijevoz
- ugradnju
- uporabu
- održavanje
- čišćenje
- stavljanje izvan rada i rastavljanje

1.5 OPIS ZNAKOVA OPASNOSTI, ZABRANE I OBVEZE

Ispod je popis piktograma koji mogu biti prisutni na proizvodu.

Sigurnosni znakovi poprimaju različita značenja u odnosu na boju i geometrijski oblik:





ZNAČENJE	OBRAZAC	BOJA
Opasnost		Žut
Zabrana		Crven
Obveza		Plav
Informacija		Plav

Nepridravanje sigurnosne signalizacije može uzrokovati opasne situacije s mogućim štetnim učincima poput teških osobnih ozljeda ili smrti i/ili štete na samoj opremi.

U priručniku se koristi niz simbola kako bi se privukla pozornost čitatelja i istaknuli neki posebno važni aspekti predmeta.











Sljedeća tablica opisuje značenje različitih raznih korištenih simbola.



SIMBOL	ZNAČENJE	BILJEŠKE
	Opasnost od prisutnosti napona.	Označava opasnost s rizikom od ozljeda, čak i smrti, za osoblje kupca i/ili za odgovorno osoblje/korisnika. Opasnost od strujnog i/ili električnog udara.
	Opasna temperatura	Označava opasnost s rizikom od ozljeda za osoblje kupca i/ili za odgovorno osoblje/korisnika. Obavezno je pričekati da se ohladi ili koristiti odgovarajuću odjeću kao što su temperaturne rukavice itd.
	Opasnost od korozivnih tvari	Označava opasnost od ozljeđivanja korisnika. Smještene opasne kemikalije. Oslonite se na upute koje ste dobili s baterijom.
	Opasnost od eksplozije	Označava opasnost od ozljeđivanja korisnika. Nemojte raditi u prisutnosti eksplozivnih atmosfera. Oslonite se na upute koje ste dobili s baterijom.
	Rizik od zapaljive tvari ili materijala	Označava opasnost od ozljeđivanja korisnika. Opasnost od požara. Nemojte koristiti gorivo ili zapaljive materijale. Oslonite se na upute koje ste dobili s baterijom.
	Zabrana izvođenja kratkog spoja stezaljki	Nemojte izvoditi kratki spoj stezaljki. To može dovesti do oštećenja punjača, kao i do potencijalne štete na imovini i/ili ljudima i/ili bateriji.
	Zabrana pristupa	Označava da je svom neovlaštenom osoblju zabranjeno približavanje zoni ili području gdje je takvo upozorenje prisutno.
	Zabranjeno je izlagati sunčevoj svjetlosti ili temperaturama	Označava zabranu osoblju kupca i/ili osoblju/korisniku izlaganje proizvoda sunčevoj svjetlosti, kao i drugim izvorima topline ili u okruženjima s visokim temperaturama iznad dopuštenih granica. Označava da proizvod ne smije biti izložen sunčevoj svjetlosti i/ili visokim temperaturama.
	Zabrana izlaganja kiši i vlazi	Uvijek zaštitite proizvod od kiše i vlage i koristite ga samo i isključivo u ograničenjima vezanim za zaštitu okoliša koja su predviđena i dopuštena. Zabranjeno je koristiti proizvod u nepovoljnim vremenskim uvjetima kao što su kiša, munje, tuča, snijeg itd.

	Zabranjeno je koristiti otvoreni plamen	Označava zabranu osoblju kupca i/ili odgovornom osoblju/korisniku korištenja otvorenog plamena i/ili izvora topline u blizini proizvoda. Zaštitite proizvod i/ili bateriju od topline i plamena. Nemojte odlagati bateriju u vatru.
	Specifična opasnost za litij-ionske baterije	Litij-ionske baterije mogu eksplodirati, izazvati požar ili generirati neželjene toplinske učinke kao što je „Toplinski bijeg“ (*), ako su rastavljene, u kratkom spoju, oštećene ili ako se njima neispravno rukuje. Ne izlažite vodi, vatri ili visokim temperaturama.
	Zabranjeno je bacati baterije	Ne odlažite baterije u vodu, nemojte ih zakopavati ili općenito, nemojte njima zagađivati okoliš. Za pravilno odlaganje slijedite upute u priručniku.
	Zabranjeno je dovesti baterije u dodir s izvorima topline	Ne odlažite baterije u vatru niti ih nemojte izlagati izvorima topline, kao što su: toplina koju stvaraju grijači, plamen, laseri, induktivni izvori itd.
	Obavezno je pročitati priručnik i priloženu dokumentaciju	Označava obvezni naputak za svo osoblje kupca i/ili korisnika koje mora u cijelosti pročitati i razumjeti priloženi priručnik s uputama i dokumentaciju navedenu u samom priručniku prije obavljanja bilo kakve aktivnosti.

(*) Pojam Toplinski bijeg odnosi se na nekontrolirano povećanje temperature ćelije ili baterije, generirano egzotermnom reakcijom.

Dodatni simboli koji mogu biti prisutni u priručniku i/ili na proizvodu:

SIMBOL	ZNAČENJE
	Oprema iz razreda II. - 417-IEC-5172 Dvostruka izolacija
	Samo za unutarnju uporabu
	Istosmjerna struja - 417-IEC-5031
	Naizmjenična struja - 417-IEC-5032
	Osigurač
	Zaštitni priključak na uzemljenje - 417-IEC-5019
	Plus: pozitivan polaritet - 417-IEC-5005
	Minus: negativni polaritet - 417-IEC-5006
	Obveza čitanja i razumijevanja priručnika u svim njegovim dijelovima
	Zbrinjavanje materijala koji se mogu reciklirati

SIMBOL	ZNAČENJE
	Sukladno Direktivi „OEE0“ 2012/19/EU, ako je kupljena/i komponenta/uređaj označena/označen sljedećim znakom prekrížene kante za otpatke s kotačima, znači da se proizvod na završetku svojeg korisnog vijeka mora zbrinuti odvojeno od ostalog otpada. Ne odlažite električne alate, elektroničku opremu i baterije u kućanski otpad.
	Campagnola litijeva baterija
	Campagnola punjač baterija

1.6 ZABRANA IZMJENA

Zabranjeno je vršiti bilo kakve izmjene na proizvodu, a posebno je zabranjeno vršiti izmjene koje mogu umanjiti sigurnost proizvoda. Posebno je zabranjeno uklanjati ili izmjenjivati štitnike i/ili sigurnosne sustave i/ili signalno-sigurnosne i upravljačke sustave koje je predvidio i/ili postavio proizvođač. Zabranjeno je intervenirati na programu logike rada (čak i ako se provodi imenovanjem kvalificiranog osoblja); naime, takve intervencije bi mogle imati ozbiljne posljedice za sigurnost subjekata i cjelovitost proizvoda.

Nepoštivanje uputa sadržanih u ovom priručniku s uputama i upozorenjima oslobađa proizvođača od svake odgovornosti.

Napominjemo da građanskopravna i kaznena odgovornost proizvođača prestaje u odnosu na dijelove proizvoda koje je kupac izmijenio bez izričitog odobrenja proizvođača.

Proizvođač zabranjuje svaku izmjenu proizvoda.

U tom se slučaju smatra da je proizvođač izuzet od svake izravne ili neizravne odgovornosti.

1.7 JAMSTVO

Za opće uvjete jamstva, oslonite se na internetsku stranicu tvrtke Campagnola, na namijenjeni dio, na adresi: <http://www.campagnola.it>; ili uputite pisani zahtjev na broj faksa +39 051752551, ili na adresu e-pošte: „star@campagnola.it“.



POZOR

Prilikom zahtjeva za popravkom pod jamstvom, sukladno gore navedenim smjernicama, proizvod koji se treba popraviti mora uvijek biti popraćen pravilno ispunjenim uvjerenjem o jamstvu s priloženim dokazom o kupnji (računom ili drugim pravno važećim dokumentom).

2. PREDVIĐENA UPORABA I TEHNIČKE SPECIFIKACIJE

2.1 PREDVIĐENA UPORABA

Proizvod obuhvaćen ovim priručnikom mora se koristiti samo i isključivo za uzastopno punjenje najviše tri Campagnola 14-voltna baterije ili tri baterije od 21 Volt Extra.

Punjač baterija „KOALA“ je opremljen mikroprocesorom za automatsko prepoznavanje baterije u tipovima od 14 ili 21 volti. Ovaj je proizvod namijenjen profesionalnoj uporabi samo za punjenje paketa baterija 14 – 21 Volt Extra performances. To je jedina namjena koju je predvidio i koju dopušta proizvođač CAMPAGNOLA S.r.l.



ZABRANA

Stoga ga je zabranjeno koristiti u svrhe ili namjene koje se razlikuju od onih iz stavka 2.1. Proizvođač CAMPAGNOLA S.r.l. odbacuje svaku odgovornost za uporabe koje se razlikuju od onih navedenih i predviđenih.

Punjač baterija je namijenjen profesionalnoj uporabi i smije ga koristiti, održavati i popravljati samo ovlašteno i odgovarajuće obučeno osoblje.

Dotično osoblje mora biti posebno upućeno o opasnostima koje se mogu pojaviti.

Proizvod i njegovi dodaci mogu biti izvor opasnosti ako njime neprimjereno rukuje neobučeno osoblje ili ako se koristi na neprikladan način.

2.2 ZABRANJENA UPORABA

Ovaj se proizvod smije koristiti samo u svrhe koje je izričito odredio proizvođač i koje su navedene u odjeljku 2.1.

Druga vrsta uporabe, ili proširenje uporabe izvan predviđene, zabranjeni su i ne odgovaraju predviđenoj uporabi proizvođača, pa stoga proizvođač ne može preuzeti nikakvu odgovornost za moguću nastalu štetu.

Načini uporabe navedeni u priručniku kao pogrešni nikada ne smiju biti dopušteni, ni pod kojim okolnostima.



POZOR

Baterije koje tvrtka Campagnola nije odobrila za uporabu s KOALA punjačem mogu dovesti do požara i eksplozije što rezultira teškim ili smrtonosnim tjelesnim ozljedama i materijalnom štetom i stoga su zabranjene.

Upute u ovom priručniku ne zamjenjuju, već nadopunjuju obveze usklađivanja s važećim zakonodavstvom o sigurnosti proizvoda.

Koristite punjač kako je opisano u ovim uputama za uporabu; ako to ne učinite, može doći do strujnog udara, požara i/ili ozbiljnih ozljeda.

Neispravna uporaba proizvoda i nedostatak održavanja mogu dovesti do ozbiljne opasnosti za osoblje i zabranjeni su.

Radnje opisane u nastavku, koje očito ne mogu pokriti cijeli niz potencijalnih mogućnosti za „nedopuštene uporabe“ proizvoda, predstavljaju one koje se mogu „najrazumnije“ predvidjeti i treba ih smatrati apsolutno zabranjenima.

Neovlaštene osobe, starije osobe, djeca i životinje možda neće moći prepoznati i procijeniti opasnosti koje proizlaze iz punjača i električne struje. Postoji opasnost od ozbiljnih ozljeda ili smrti takvih osoba i stoga nje njim zabranjeno koristiti proizvod.

Držite strane osobe, starije, djecu i životinje podalje.

Osigurajte da se djeca ne mogu igrati punjačem i nemojte ga ostaviti bez nadzora, a nakon svake uporabe isključite ga iz utičnice, izvadite sve baterije i, ako nije pričvršćen za zid, pohranite ga u odgovarajući spremnik.

Punjač nije zaštićen od vode. Zbog toga ga je zabranjeno koristiti u vlažnim okruženjima ili na kiši ili na otvorenom. Nepoštivanje ove zabrane može dovesti do rizika od strujnog udara koji rezultira ozljedom ili tjelesnim oštećenjima kao i oštećenjem punjača.

Punjač nije zaštićen od svih okolišnih uvjeta. Ako je punjač izložen okolišnim uvjetima koji nisu dopušteni, može se zapaliti ili eksplodirati. To može dovesti do teških tjelesnih ozljeda i materijalne štete te ga je zbog toga zabranjeno koristiti u okolišnim uvjetima koji nisu dopušteni.

Posebno:

- Ne koristite proizvod ako nije ispravno ugrađen u skladu s važećim propisima, s odgovarajućim sigurnosnim uređajima za vrstu ugradnje;
- ne koristite proizvod bez štitnika i/ili sa sigurnosnim sustavima koji su deaktivirani, oštećeni ili nedostaju;
- Ne koristite proizvod u slučaju kvara na napajanju ili u slučaju ozbiljnih nedostataka održavanja ili nakon preinaka ili intervencija;
- Ne koristite proizvod za punjenje baterija koje nisu dopuštene;
- ne pokušavajte puniti baterije koje se ne mogu puniti ili koje su zamrznute;
- Nemojte slagati više punjača niti pokrivati punjač tijekom uporabe i punjenja;
- ne koristite proizvod u vanjskim okruženjima ili drugim uvjetima koji nisu dopušteni okolišni uvjeti;
- ne koristite proizvod na kiši ili u vlažnim okruženjima i/ili na otvorenom;
- nemojte se penjati na punjač;
- ne koristite punjač kao potpurnu podlogu;
- Ne koristite punjač u okruženjima koja su potpuno ili djelomično klasificirana kao područja s opasnost od požara ili opasnost od eksplozije;
- zabranjeno je koristiti punjač kao mjesto za odlaganje predmeta bilo koje prirode te je također zabranjeno držati spremnike koji sadrže tekućine u blizini punjača;
- ne prekrivajte punjač niti ne stavljajte predmete na njega;
- ne stavljajte punjač na bateriju;
- ne mijenjajte, ne izmjenjujte niti ne otvarajte punjač;
- ne umećite predmete u utore punjača;

- ne spajajte električne kontakte punjača s metalnim predmetima niti ih nemojte kratko spajajte;
- pazite da u blizini baterije nema iskri ili izvora paljenja; tijekom punjenja baterije mogu ispuštati eksplozivne plinove;
- Ne koristite proizvod ako niste ispravno obrazovani, obaviješteni, obučeni i ovlašteni za njegovo korištenje i održavanje nakon čitanja i razumijevanja ovog priručnika;
- ne koristite proizvod u okruženjima čija je prosječna temperatura tijekom 24 sata iznad +35 °C;
- ne koristite proizvod protivno regulatornim i/ili zakonodavnim zahtjevima ili onima navedenim u ovom priručniku.

Osim ako nije drugačije navedeno, proizvod je namijenjen za korištenje na zatvorenom u sljedećim uvjetima:

- Ispod 2000m nadmorske visine.
- Temperatura okoline između 0 °C i + 45 °C. (24-satni prosjek <= na 35 °C)
- Relativna vlažnost zraka od 30 % do 80 % bez kondenzata.

Uporaba proizvoda u uvjetima koji nisu navedeni nije dopuštena.

Konkretno, okruženje za ugradnju i uporabu ne smije imati:

- Izloženost korozivnim parama;
- Izloženost prekomjernoj vlažnosti (iznad 85 %) i brzim promjenama vlažnosti;
- Izloženost masnim parama ili slanom zraku;
- Izloženost eksplozivnim smjesama prašine ili plina;
- Izloženost abnormalnim vibracijama, udarcima ili udarcima,
- Izloženost vremenskim nepogodama izvan dopuštenih granica ili kapanju;
- Izloženost neobičnim uvjetima prijevoza ili skladištenja;
- Izloženost visokim ili brzim promjenama temperature (veća od 5K/h);
- Prisutnost nuklearnog zračenja;
- Izostanak tlaka i depresije.

Ako se punjač ne koristi ispravno, postoji opasnost od ozbiljnih ozljeda ili smrti osoba i oštećenja imovine.

Koristite punjač kako je opisano u ovim uputama za uporabu.

Predviđeno radno okruženje nalazi se u zatvorenim prostorima u skladu s gore navedenim klimatskim uvjetima. Punjač treba ugraditi i koristiti u zatvorenom prostoru daleko od kiše, leda, snijega, vjetra ili visoke vlažnosti.



Bilješka: U slučaju da su navedeni proturječni tehnički podaci moraju se primijeniti najrestriktivniji uvjeti.



POZOR

- Tvrtka **CAMPAGNOLA S.r.l.** odbacuje svaku odgovornost u slučaju oštećenja imovine ili osoba ako se proizvod koristi neispravno.
- Svaka uporaba osim one predviđene ovim priručnikom, koja mijenja njegovu funkcionalnost izmjenom rizika i/ili generiranjem posljedičnih, bit će potpuna odgovornost osobe koja će izvršiti takve izmjene i predstavljat će neispravnu uporabu i zabranjena je.

2.3 TEHNIČKI PODACI

Glavni tehnički podaci proizvoda su sljedeći:

TEHNIČKI PODACI:	
Model	Universal Charger Koala
Kod proizvoda	0136.0161
Težina	240 gr otprilike
Ulazni napon	110 - 230 Vac +/- 10%
Frekvencija	50 – 60 Hz +/- 2Hz
Unutarnji temperaturni senzor za smanjenje kapaciteta	Da
Apsorbirana snaga	59 Watt @25V-230Vac
Izlazni napon za punjenje	16.8 – 25,2 Vdc
Vrsta punjenja	Stalna struja - stalni napon
Vrsta punjivih baterija	Li-Ion
Izlazna struja I maks izlaz	2,1 Ampera
Maksimalno vrijeme punjenja po utoru	2,5 h ±20 % @5000mAh
Temperatura skladištenja	+0 °C - +50 °C
Temperatura okoline tijekom punjenja	+5 °C ÷ 45 °C
Radna temperatura	+0 °C ÷ +45 °C
Stupanj zaštite	IP 22 (uporaba u zatvorenom prostoru)
Razred izolacije	dvostruka Izolacija - Oprema klase II
Zaštita	kratki spoj na izlazu, prekomjerna temperatura
Zaštita prekoračenja vremena prevelikog punjenja	Da
Zaštita	1AT mrežni osigurač
Dimenzije	160x125x115mm

3. OPIS PROIZVODA

3.1 OPĆI OPIS

Proizvod opisan u ovom priručniku je prijenosni punjač baterija pod nazivom „KOALA" za Campagnola litijeve baterije nazivnog napona od 14 Volti ili 21 Volti.

Ovisno o nacionalnoj verziji, dizajniran je za spajanje na utičnice od 110 do 230 V u izmjeničnom naponu.

Punjač se može postaviti na ravne donje površine ili montirati na zid.

Campagnola litijeve baterije dopuštene za ovaj proizvod navedene su na ovom popisu.

- EP1425 baterija
- EP1450 baterija
- EP2125 baterija
- EP2150 baterija

Nisu sve baterije dostupne u svim zemljama

Sljedeći odjeljak prikazuje sastav proizvoda, dok tablica prikazuje nazive sastavnih elemenata proizvoda s njihovim funkcionalnim opisom.

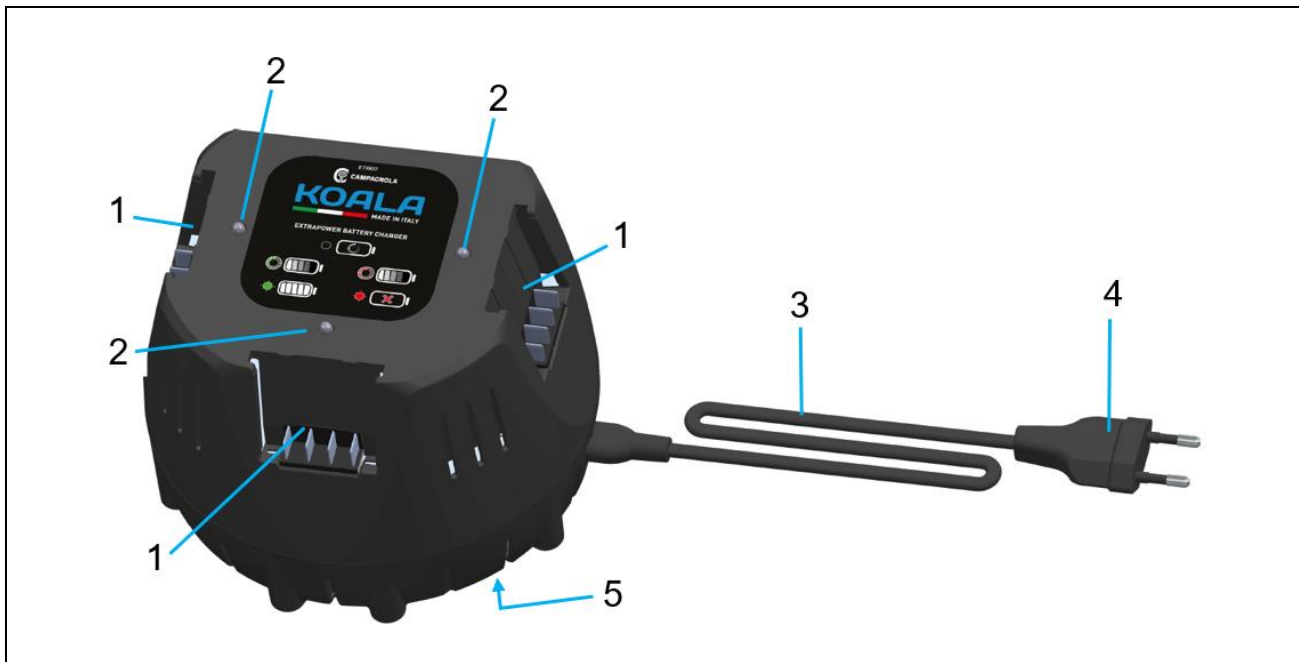

Pol.	Naziv	Funkcija
1	Odjeljak za baterije	Odjeljak u kojem se mogu smjestiti baterije za punjenje (najviše tri baterije)
2	Dvobojno LED svjetlo (crveno-zeleno)	Označava radni status
3	Kabel za priključivanje	Povezuje punjač na mrežni utikač
4	Mrežni utikač	Povezuje priključni kabel s utičnicom
5	Pločica za označavanje CE	Sadrži podatke o izvedbama i serijski broj

3.2 KORIŠTENJE I BRIGA O PUNJAČU

Da biste izbjegli ozljede, puniti samo odobrene litij-ionske baterije Campagnola (tip Extra performances od 14Volt ili 21Volt).

Mjesto na kojem se punjač koristi mora biti čisto, hladno, suho i ne smije biti podložno mrazu i/ili izlaganju izravnoj sunčevoj svjetlosti ili nenormalnim temperaturama iznad onih dopuštenih.

Tijekom postupka punjenja punjač mora moći osloboditi toplinu, tako da ventilacijski utori moraju biti slobodni i moraju se održavati slobodnim.

Nikada ne puniti u zatvorenom spremniku.

Pažljivo održavajte proizvod u skladu s uputama koje su ovdje navedene.

Uvijek i u svakom slučaju pazite da prije svake uporabe nema slomljenih ili oštećenih dijelova.

Ako pronađete oštećene ili slomljene dijelove, nemojte koristiti punjač niti popravljati proizvod prije uporabe.

Uvijek koristite punjač i njegove baterije u skladu s ovim uputama i kako je predviđeno za ovu određenu vrstu proizvoda.

Uporaba punjača za namjene koje nije dopuštene može dovesti do opasne situacije.

Ako se punjač namijenjen određenoj vrsti baterije koristi s drugim vrstama baterija, postoji opasnost od požara i/ili eksplozije s rizikom od oštećenja na imovini i/ili osobama.

Držite neiskorištenu/e bateriju/e ili punjač daleko od spajalica, kovanica, ključeva, čavala, vijaka ili drugih malih metalnih predmeta (uključujući željezne i/ili metalne obloge) koji bi mogli uzrokovati spoj između kontakata baterije ili punjača. Kratki spoj između baterije ili kontakata za punjenje može dovesti do opekline i požara.

Nikada nemojte čuvati bateriju na punjaču baterije ako se punjač ne napaja.

3.3 KORIŠTENJE I NJEGA PUNJIVIH BATERIJA

Obratite pozornost na sljedeća sigurnosna upozorenja kako biste pravilno rukovali i koristili litijeve baterije. Ako to ne učinite, može doći do nadražaja kože, ozbiljnih korozivnih ozljeda, kemijskih opekline, požara i/ili eksplozije.

Baterije koristite samo ako su u savršenom tehničkom radnom stanju i ako su netaknute i neoštećene, ako nisu ogrebane i/ili ako nemaju druge znakove oštećenja.

Oprezno rukujte baterijama kako biste izbjegli moguća oštećenja i curenje tekućina koje su vrlo štetne za zdravlje.

Baterije se ni pod kojim uvjetima ne smiju mijenjati ili manipulirati.

Baterije se nikada ne smiju rastavljati, gnječiti, zagrijavati i/ili spaljivati.

Nemojte koristiti niti puniti baterije koje su zadobile udarac ili drugu vrstu oštećenja.

Redovito provjeravajte ima li baterija znakova oštećenja.

Nikada nemojte koristiti reciklirane ili popravljene baterije.

Nikada ne koristite bateriju ili punjač kao alat za zakucavanje.

Nikada ne izlažite baterije izravnom sunčevom svjetlu, visokim temperaturama, iskrama ili otvorenom plamenu. To može dovesti do požara i/ili eksplozije.

Ne dodirujte stezaljke baterije prstima, alatima, narukvicama, prstenima ili drugim električno vodljivim predmetima. To može oštetiti bateriju i dovesti do oštećenja imovine i ozljeda.

Baterije držite zaštićene od kiše, vlage i tekućina. Prodor vlage može dovesti do kratkog spoja, strujnog udara, opekline, požara i eksplozija.

Nemojte koristiti ili čuvati bateriju u eksplozivnim i/ili u uvjetima sklonim požarima ili nemojte izvršavati punjenja u takvim okruženjima.

Kada je baterija prevruća na dodir, možda je neispravna. Postavite bateriju na vidljivo, nezapaljivo mjesto na dovoljnoj udaljenosti od zapaljivih materijala.

Ostavite bateriju da se ohladi. Ako je baterija i nakon sat vremena prevruća na dodir, može biti neispravna. Obratite se servisnom centru tvrtke Campagnola.

Pridržavajte se posebnih smjernica za prijevoz, skladištenje i korištenje litij-ionskih baterija.

Kemija baterije je korozivna: ako dođe u dodir s kožom, odmah isperite vodom i slijedite upute koje ste dobili s baterijom.

Za ispravnu uporabu Campagnola litijevih baterija pogledajte upute koje su im priložene.

PAZI Kako bi se osigurao ispravan životni ciklus baterija, poželjno ih je napuniti prije nego što li ih stavite u mirovanje ako se ne koriste dulje od šest mjeseci. Ne stavljajte prazne baterije u mirovanje ako se ne koriste mjesecima, nepoštivanje ove napomene može rezultirati depolarizacijom anode, što dovodi do nemogućnosti punjenja.

Električni priključak

Punjač mora biti priključen na utičnicu koja je opremljena uzvodno s prekidačem preostale struje tipa (30 mA, 30 ms) usklađenog sa sustavom uzemljenja koji mora biti tipa TT ili TN.

Utikač punjača mora biti umetnut u utičnicu na mjestu uporabe.

U slučaju uporabe produžnih kabela, oni moraju imati presjek vodiča od najmanje 1,5 mm² i biti u skladu s važećim propisima za produžne kabele i utičnice.

Uporaba više produžnih kabela nije dopuštena.

Imajte na umu da nepoštivanje uvjeta spajanja može dovesti do električnog rizika kao što su strujni udar, kratki spoj, strujni udar koji može biti uzrokovan jednim ili više sljedećih uvjeta:

- Oštećen je priključni kabel ili produžni kabel.
- Oštećen je priključak spojnog kabela ili produžnog kabela.
- Utičnica nije ispravno instalirana.
- Ne postoji koordinacija sa sustavom zaštite.
- Uzvodno od utičnice nema zaštite od zaostale struje.



OPASNOST

Kontakt s vodljivim komponentama može dovesti do strujnog udara.

To može dovesti do ozbiljnih tjelesnih ozljeda ili smrti korisnika.

Prije bilo kakve uporabe provjerite jesu li priključni kabel, produžni kabel i njegov utikač oštećeni.



OPASNOST

**Ako otkrijete oštećenja na spojevima ili na punjaču:
Ne dodirujte oštećena mjesta.
Isključite mrežni utikač iz utičnice.
Pozovite električara.**

Priključni kabel, produžni kabel i odgovarajući mrežni utikač obavezno dodirivati suhim rukama, i osigurati da nema vlažnih i/ili mokrih dijelova tijela ili okolnih područja koji bi mogli predstavljati rizik za osobu. Priključite mrežni utikač spojnog kabela ili produžnog kabela u ispravno postavljenu utičnicu i osigurajte ga. Spojite punjač s prekidačem za preostalu struju (30 mA, 30 ms).



POZOR

**Tijekom punjenja neispravan mrežni napon ili mrežna frekvencija mogu dovesti do prenapona u punjaču. Punjač je možda oštećen.
Provjerite odgovaraju li mrežni napon i frekvencija mrežnog napajanja specifikacijama punjača.**

Pravilno pričvrstite priključni kabel kako biste osigurali da ne predstavlja prepreku i/ili da uzrokuje opasnost od spoticanja osobama koje bi se tako mogle ozlijediti i punjač bi se mogao oštetiti.

Položite ravni priključni kabel na prikladnu površinu i da ispravno ožičen kako bi se izbjegao rizik od spoticanja.

Položite priključni kabel i produžni kabel tako da nije napet ili zapegljan.

Položite spojni kabel i produžni kabel tako da nije oštećen, savijen, nagnječen ili utrljan.

Zaštitite spojni kabel i produžni kabel od topline, ulja i kemikalija.

Položite priključni kabel i produžni kabel na suhu površinu.

Ako se koristi produžni kabel omotan na rolu kabela: Prije uporabe potpuno odmotajte kabel s role kabela.

4. SIGURNOST

4.1 OPĆE INFORMACIJE

Punjač se može smatrati sigurnim kada su ispunjeni sljedeći uvjeti:

- Punjač nije oštećen.
- Punjač je čist i suh.
- Ako su baterije umetnute u punjač: Baterije su u potpunosti umetnute u odjeljak za punjenje.
- Slijede se upute isporučene s punjačem.



OPASNOST

Ako sigurnosni uvjeti nisu zadovoljeni, komponente više ne mogu ispravno funkcionirati i sigurnosni uređaji mogu biti ugroženi. Rizik od teških tjelesnih ozljeda ili smrti.



POZOR

**Koristite samo punjač koji nije oštećen.
Ako je punjač prljav ili mokar: Očistite ga i ostavite da se osuši.
Umetnite bateriju kako je opisano u ovim uputama za uporabu.
Zamijenite istrošene ili oštećene pločice s podacima.**

4.1.1 OPĆE INFORMACIJE ZA RADNIKE

Samo kvalificirano i obučeno osoblje može koristiti proizvod i mora pročitati ovaj priručnik.

Savršeno poznavanje karakteristika proizvoda omogućuje ograničavanje rizika od ozljeda. Savršeno psihofizičko stanje korisnika bitno je za vlastitu sigurnost i sigurnost drugih.

Dužnost je cjelokupnog osoblja znati i ispravno primjenjivati opća pravila dobrog ponašanja. I slijediti upute iz ovog priručnika.

Odgovornost kupca i/ili klijenta/poslodavca je uputiti osoblje zaduženo za korištenje proizvoda o rizicima od nesreća, sigurnosnim uređajima i općim pravilima o sprječavanju nesreća propisanih direktivama EU-a i zakonodavstvom zemlje u kojoj se proizvod koristi.

4.2 PRIMIJENJENE DIREKTIVE I REFERENTNI TEHNIČKI STANDARDI

Izjava o sukladnosti sadrži direktive koje proizvođač primjenjuje i poštuje u svrhu stavljanja na tržište u Europskoj uniji.

Kako bi potvrdila sukladnost proizvoda s važećim propisima, tvrtka CAMPAGNOLA S.r.l. je, prije stavljanja na tržište, provela analizu rizika kako bi provjerila usklađenost s bitnim sigurnosnim i zdravstvenim zahtjevima predviđenima primijenjenim direktivama, kao i ispitivanjima i provjerama koje zahtijevaju primijenjeni referentni standardi.

Nakon toga tvrtka CAMPAGNOLA S.r.l. stavlja proizvod na tržište koji je opremljen:

- CE oznakom
- CE Izjavom o sukladnosti
- Priručnik s uputama i upozorenjima



BILJEŠKA: Osim toga, utvrđena je usklađenost, bilo ispitivanjem ili ekstrapolacijom izračunom. Proizvod je sastavljen s priborom, niskonaponskom električnom opremom u skladu s informacijama o montaži i električnim karakteristikama navedenim u katalogima odgovarajućih dobavljača.



BILJEŠKA: Kupac je dužan provjeriti i poštovati uvjete i okolnosti ugradnje i uporabe u skladu s informacijama sadržanim u priručniku isporučenom s proizvodom i regulatornim zahtjevima i/ili zakonima koji se primjenjuju u zemlji uporabe proizvoda. Zabranjeno je mijenjati bilo koju vrstu i/ili veličinu isporučenog proizvoda.

Pločica s podacima proizvoda se nalazi na dnu proizvoda kako je navedeno u odj. 3.1.

4.2.1 OPIS OZNAKA

Pločica s podacima na proizvodu na kojoj su neizbrisivo navedeni sljedeći podaci:

- Naziv tvrtke i adresa proizvođača
- Opis
- Šifra proizvoda
- Serijski broj
- Godina proizvodnje
- CE oznaka
- Ulazni napon i frekvencija
- Izlazni napon i amperi
- Stupanj izolacije
- Stupanj zaštite

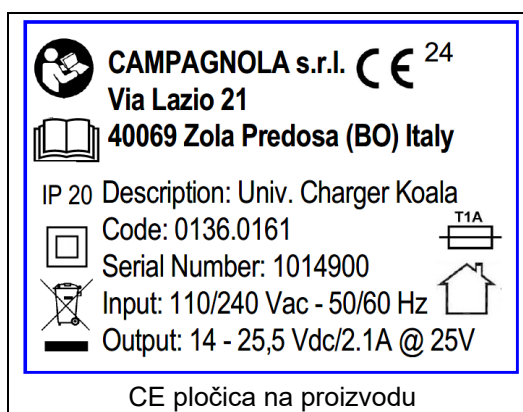

POZOR

Natpisna pločica se ne smije uklanjati iz nijednog razloga, čak niti ako se proizvod treba preprodati. Ako se iz slučajnih razloga pločica s podacima ošteti ili izgubi, kupac mora pravovremeno obavijestiti tvrtku CAMPAGNOLA S.R.L. i zatražiti novu pločicu, koja je u svakom slučaju dostupna u skladu sa zakonskim uvjetima.

4.2.2 IZJAVA O SUKLADNOSTI

DICHIARAZIONE DI CONFORMITA' UE
(ai sensi dell'allegato IV della Direttiva 2014/35/UE)

La Sottoscritta **Campagnola S.r.l.** con sede in:
Via Lazio, 21 - 40069 Zola Predosa (BO)- ITALIA

**DICHIARA
IN QUALITA' DI COSTRUTTORE SOTTO LA PROPRIA RESPONSABILITA'
CHE IL PRODOTTO QUI DESCRITTO**

a cui la presente dichiarazione si riferisce è conforme alle prescrizioni delle seguenti direttive comunitarie:

- Direttiva Bassa tensione 2014/35/UE.
- Direttiva Compatibilità elettromagnetica 2014/30/UE
- Direttiva ~~RoHS~~ 2011/65/UE

e con particolare riferimento alle seguenti disposizioni normative applicate utilizzate per la progettazione e costruzione del prodotto oggetto della presente dichiarazione:

- EN 60335-1, A14; EN 60335-2-29, A1 (*)
- EN 61000-3-2, A1; EN 61000-3-3 +A1 +A2; EN 63000 (*)

Con il prodotto viene fornito il manuale di istruzioni per l'installazione, il funzionamento, la manutenzione conformemente alla documentazione di prodotto.

Il modello, il numero di serie, l'anno di costruzione e i dati tecnici richiesti dalle norme applicate sono riportati sulla targa intestata del costruttore e fissata al prodotto.

Amministratore Unico
Graziella Rondani

Zola Predosa (BO), gg mese 20XX

(*) la data di validità delle norme citate nella presente dichiarazione è quella indicata nella gazzetta ufficiale della UE alla data della firma della presente dichiarazione

4.3 OGRANIČENJA UPORABE

Proizvod je namijenjen za uporabu i namjenu opisanu u poglavlju 2 „TEHNIČKE SPECIFIKACIJE“ ovog priručnika. Uporaba neprikladnog ili nepredviđenog materijala u polju primjene proizvoda može uzrokovati ozbiljnu štetu i narušiti ispravan rad.

Provjerite je li prostor oko punjača ispravno prozračen.

Ovaj proizvod ne smiju koristiti osobe (uključujući djecu) s ograničenim fizičkim, osjetilnim ili mentalnim sposobnostima ili nedostatkom iskustva i znanja.

Punjač ne smiju koristiti djeca ili osobe koje ne mogu pročitati i razumjeti priručnik s uputama, osim ako nisu pod strogim nadzorom odgovorne osobe koja može osigurati njegovu sigurnu uporabu

Punjač čuvajte i koristite izvan dohvata djece.

Punjačem rukujte u zatvorenom, suhom okruženju te unutar dopuštenih i očekivanih ograničenja vezanih za zaštitu okoliša.

Punjač treba koristiti u stacionarnom položaju, a ne na sredstvima ili vozilima u pokretu.

Ako ugrađujete punjač na zid, provjerite je li sigurno pričvršćen na zid pomoću svih priloženih sustava za pričvršćivanje (Napomena: zatici se ne isporučuju s proizvodom).

Ugradite punjač tako da se umetnuta baterija ne može ispustiti.

4.3.1 ELEKTROMAGNETSKE EMISIJE

Proizvod sadrži elektroničke komponente koje podliježu propisima o elektromagnetskoj kompatibilnosti, uvjetovane zračenim i emisijama koje se šire.

Vrijednosti emisija u skladu su s regulatornim zahtjevima zahvaljujući uporabi komponenata u skladu s Direktivom o elektromagnetskoj kompatibilnosti, odgovarajućim priključcima i ugradnji u skladu sa zahtjevima dobavljača komponenti.

Stroj je sukladan Direktivi o elektromagnetskoj kompatibilnosti (EMC).



POZOR

Sve aktivnosti održavanja električne opreme koje se provode na nesukladan način ili neispravna zamjena komponenata mogu ugroziti učinkovitost usvojenih rješenja.

4.4 PREOSTALI RIZICI

Tijekom faze projektiranja, procijenjene su zone rizika ili dijelovi i poduzete su potrebne mjere opreza kako bi se izbjegli rizici za osobe i oštećenja komponenti proizvoda, kao što je navedeno u prethodnim odjeljcima.



POZOR

**Povremeno provjerite rad svih sigurnosnih uređaja.
Ne rastavljajte zaštitu punjača.
Ne umećite strane predmete ili alate u proizvod.**

Iako je proizvod opremljen gore navedenim zaštitnim sustavima, ostaju neki rizici koji se ne mogu ukloniti, ali ih korektivnim radnjama i ispravnim radnim metodama koje su obvezne za sve koji se služe proizvodom krajnji kupac može smanjiti.

Slijedi sažetak rizika koji ostaju na proizvodu u fazama:

- Rad
- Održavanje
- Čišćenje.

4.4.1 POŽAR

U slučaju anomalija ili kvarova, upotrijebljeni plastični materijal (npr. omotači, električni kabeli) se sam gasi i u skladu je s važećim standardima.

Konkretno, propisuje se sljedeće:

- ✓ Zabranjeno je koristiti otvoreni plamen.
- ✓ Držite punjač čistim od nakupina prašine ili prljavštine općenito.
- ✓ Ne gomilajte zapaljive sirovine u blizini proizvoda.
- ✓ Ne izvodite radove zavarivanja/brušenja i/ili one koji proizvode iskre u blizini proizvoda.
- ✓ Pridržavajte se naputaka i uputa sadržanih ovdje u vezi s električnim rizikom i uvjetima spajanja i uporabe.

4.4.2 STRUJNI UDAR

- Opasnost od loma ili oštećenja, uz moguće snižavanje razine sigurnosti, komponenti električne opreme kao rezultat kratkog spoja.
- Prije uključivanja napajanja provjerite jesu li oštećeni dijelovi i/ili jesu li u tijeku radovi održavanja.



POZOR

Strogo je zabranjeno provoditi bilo koju vrstu električnih izmjena kako se ne bi stvorile dodatne opasnosti i nepredviđeni posljedični rizici.

4.4.3 EKSPLOZIVNA ATMOSFERA

Punjač **NIJE** prikladan za rad i korištenje u eksplozivnim ili klasificiranim okruženjima.

- Apsolutno je zabranjeno koristiti ga u eksplozivnoj ili djelomično eksplozivnoj atmosferi.

Punjač **stoga nije prikladan za uporabu u:**

- **eksplozivnim ili djelomično eksplozivnim okruženjima**
 - **u kojima su prisutne korozivne atmosfere**
 - **u kojima su prisutni klasificirani plinovi i/ili prašina**
 - **u kojima su u suspenziji prisutne visoke koncentracije ulja.**
 - **s rizikom od požara koji proizlazi iz bilo kojeg materijala ili izvora zapaljenja**
- Apsolutno je zabranjeno koristiti iste u bilo kojem od gore navedenih okruženja.

4.4.4 RIZICI ZBOG ELEKTRIČNE ENERGIJE

Operacije koje se provode protivno gore navedenom izlažu osoblje električnom riziku.

Rad na živoj opremi treba obavljati samo iskusno i kvalificirano osoblje.

Električni rizici kao što su strujni udar, električni udar, kratki spoj mogu nastati u slučaju neusklađenosti s uvjetima koji su ovdje navedeni u vezi s električnim priključkom proizvoda i njegovim rukovanjem te u slučaju kršenja uvjeta navedenih u ovom priručniku, uključujući one navedene u odjeljku o neispravnoj i zabranjenoj uporabi.

Preporučuju se sljedeće sigurnosne mjere:

- ✓ Obratite posebnu pozornost na sigurnosne oznake povezane s električnom opasnošću.
- ✓ Ne obavljajte radove održavanja ako niste kvalificirana osoba sa zahtjevima i kvalifikacijama propisanim važećim zakonima.
- ✓ Povremeno pregledajte krug zaštite od izjednačavanja potencijala i pritom provjerite da nema diskontinuiteta i zategnite priključne vijke spoja.
- ✓ Uvijek slijedite upute i naputke iz ovog priručnika.

5. UGRADNJA PUNJAČA

5.1 KONTROLE TIJEKOM PRIJEMA



BILJEŠKA

Odgovornost je kupca i/ili korisnika/poslodavca da po primitku provede provjeru proizvoda i da se uvjeri da isporuka odgovara specifikacijama narudžbe.

Na pakiranju proizvoda tiskane su informacije i piktogrami potrebni za otpremu.

Po primitku proizvoda potrebno je provjeriti i cjelovitost ambalaže i sadržaj kako bi se provjerilo da tijekom otpreme nije došlo do štete.

Također provjerite jesu li svi naručeni dijelovi i sve komponente koje se standardno isporučuju sadržane u pakiranju.

Pažljivo provjerite odgovara li sadržaj točno dokumentima o otpremi.

Ako primijetite bilo kakvu štetu prouzročenu otpremom, kako ne biste poništili ugovorno jamstvo, preporučujemo vam da odmah obustavite ugradnju/uporabu proizvoda i pošaljete pisani prigovor, dokumentiran fotografijama oštećenih dijelova, na adresu tvrtke CAMPAGNOLA S.r.l. najkasnije osam dana od dana isporuke proizvoda.

Sadržaj pakiranja:

- Punjač baterija Koala
- Kabel za napajanje
- Brzi vodič
- CE izjava o sukladnosti



U slučaju neusklađenosti odmah obavijestite tvrtku CAMPAGNOLA S.r.l.

Prilikom odlaganja ambalaže korisnik se mora pridržavati propisa koji su na snazi u njegovoj zemlji.

Zbrinjavanje ambalaže odgovornost je korisnika/kupca.



POZOR

Ambalaža (drvena, kartonska i plastična) mora se predati konzorcijima za odlaganje i recikliranje.

5.2 UGRADNJA I MONTAŽA

Proizvod se, kako bi bio zaštićen i kako se ne bi oštetio tijekom prijevoza, obično otprema u odgovarajućoj ambalaži (kartonska kutija, kofer i sl.).

Masa ambalaže iznosi 5 kg i stoga se lako prenosi bez posebnih pomagala.



POZOR

Operacije pomicanja tereta se moraju izvoditi uz poštivanje važećih propisa iz područja sigurnosti na radnim mjestima. Čuvajte ambalažu za spremanje proizvoda tijekom dugih razdoblja ili za njegovo odlaganje nakon uporabe ili ako ga trebate poslati zapakiran u neki od centara za potporu radi mogućih popravaka.

Postavite/montirajte punjač tako da su ispunjeni sljedeći uvjeti:

Koristite odgovarajući sustav pričvršćivanja ovisno o uvjetima uporabe.

5.2.1 POSTAVLJANJE PUNJAČA NA STOL/PLOHU

U tom slučaju punjač treba postaviti na stol i/ili na plohu na stabilan način te usmjeriti kabel straga kako se ne bi stvorila prepreka različitim aktivnostima.

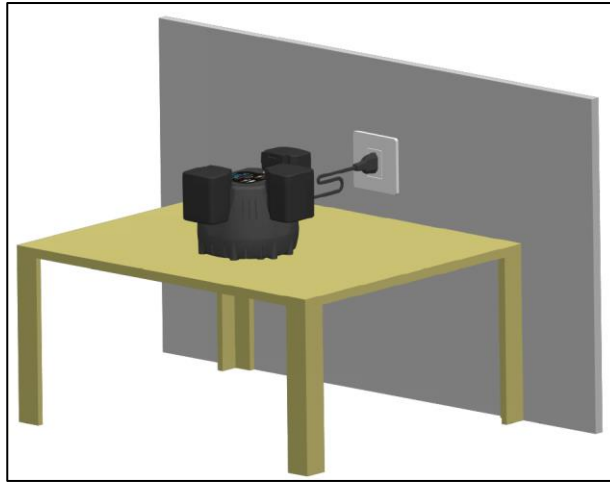

5.2.2 MONTAŽA PUNJAČA NA ZID

Ovaj punjač se može montirati na zid pomoću dva vijka (2) promjera ne većeg od 4,8 mm i pomoću utora (1) namjenski predviđenih.

Punjač treba učvrstiti na visini između 1,2 i 1,8 m od poda.

Izbušite dvije rupe na udaljenosti od 8,2 cm, pazeći da su vodoravno poravnate.

Za zidnu montažu koristite zatike M6.

Usmjerite punjač tako da je priključni kabel na desnoj strani kao što je prikazano na donjim slikama.

Otvorite dva utora (1) na punjaču pomoću odvijača.

Nakon umetanja dva vijka (2) u zid, pomaknite proizvod bliže jedan drugome, kao što je prikazano na slici. Provjerite uklapaju li se glave vijaka u dno utora, a zatim spustite proizvod tako da glave vijaka brtve na vrhu utora.

Prilikom pričvršćivanja više punjača držite razmak od najmanje 10 cm jedan od drugoga.

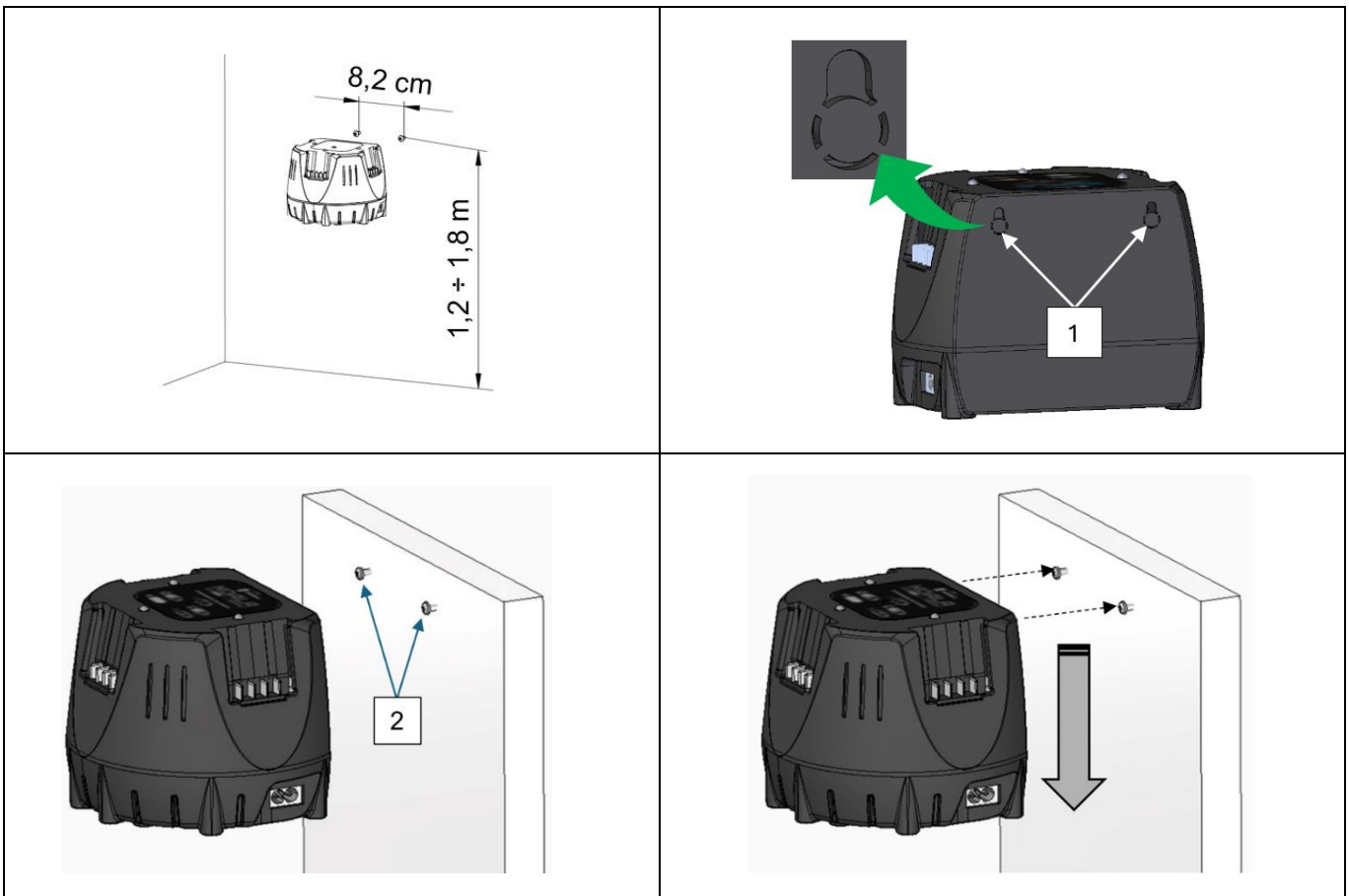

BILJEŠKA: Vijci i zatici se ne isporučuju s proizvodom.

5.3 SKLADIŠTENJE

Pakirani proizvod obično se može skladištiti u zatvorenom prostoru pod uvjetom da temperatura nije ispod 0 °C ili iznad +50 °C (32-122F) i da relativna vlažnost zraka ne prelazi 80 % (bez kondenzata).

Na pakiranje se ne smiju stavljati druga pakiranja.

Posebna pozornost mora se posvetiti krhkim materijalima.

Slijedite znakove položaja označene na pakiranju.

Posebno treba biti oprezan tijekom utovara, istovara, transporta, kako bi se izbjegli udarci i oštećenja.

Uvjerite se da pakiranje nije oštećeno tijekom gore navedenih operacija.

Kupac ne smije popravljati oštećenu ambalažu.



POZOR

Treba imati na umu da su određeni učinci koji proizlaze iz izloženosti proizvoda okolišnim uvjetima izravna posljedica njegove izloženosti u slijedu dvaju ili više čimbenika ili parametara, među kojima su posebno kritični sljedeći:

- **Toplinski udar**, koji može nastati izlaganjem proizvoda uvjetima visoke temperature odmah nakon izlaganja uvjetima niskih temperatura ili obrnuto, ili podvrgavanjem proizvoda vodi (kiša, mlazovi vode, snijeg, uranjanje itd.: svi navedeni su zabranjeni uvjeti) odmah nakon izlaganja uvjetima visoke temperature;
- **Stvaranje leda**, koje može biti posljedica izlaganja proizvoda uvjetima temperatura ispod točke smrzavanja neposredno prije ili nakon izlaganja vlazi, kiši ili vodi zbog uzroka drugačijih od kiše.

Nakon pohranjivanja proizvoda u granicama gore navedenih uvjeta, propisano je da se proizvod drži u neoperativnom stanju otprilike 12 sati kako bi se ponovno uspostavili ispravni dopušteni toplinski uvjeti okoline kako bi se izbjeglo oštećenje električni/elektronički dio kao rezultat toplinskog udara, stvaranja leda ili vlage itd. koji mogu pokvariti ili oštetiti ove krugove.



BILJEŠKA: mogući uvjeti osim gore navedenih mogu biti naznačeni u dokumentima za specifičnu komponentu ako je dostupna i isporučena. U tom slučaju moraju se slijediti upute navedene u određenoj dokumentaciji.

5.4 PROVJERA PRIJE UPORABE

Prije pokretanja proizvoda izvršite provjeru integriteta svih njegovih dijelova, uključujući bateriju.

Prije uporabe (vidi odj. 6), pobrinite se, osim prikladnosti baterije za određeni kupljeni proizvod, da je potpuno umetnuta i zaključana, kako bi se izbjegli padovi i/ili oštećenja predmeta ili ozljede ljudi.

Provjerite vrijednost mrežnog napona;

Punjač mora biti postavljen tako da je mrežni utikač dostupan;

Oznaka napona na pločici s podacima uređaja mora se podudarati s naponom mrežnog napajanja;

Priključni kabel i utikač moraju biti u savršenom stanju.

5.5 STAVLJANJE IZVAN POGONA, ZBRINJAVANJE



POZOR

Za kratka i duga razdoblja nekorištenja proizvoda, pobrinite se da ste uvijek izvadite baterije, a zatim stavite proizvod u ambalažu, i pritom pazite da ga čuvate u natkrivenom, suhom okruženju, daleko od vremenskih nepriključnosti kako biste zaštitili njegov integritet.

Sljedeći odjeljak sadrži neke savjete i upute za stavljanje proizvoda izvan pogona, rastavljanje i uklanjanje proizvoda na kraju njegovog vijeka.

Za stavljanje izvan pogona moraju se uzeti u obzir sljedeće operacije, kao i naznake u priručnicima korištenih komponenti.

Materijali od kojih je proizvod izrađen u osnovi su:

- Obojeni, plastificirani ili galvanizirani čelik;
- Polietilenski plastični materijal;
- Električni kabeli sa svojim omotačima;
- Elektronički uređaji za upravljanje i aktiviranje;



BILJEŠKA

Postupci zbrinjavanja se moraju provoditi u skladu sa zakonodavstvom zemlje u kojoj se proizvod koristi. Obveza je korisnika da djeluje u skladu s propisima koji su na snazi u njihovoj zemlji.

5.6 SMJERNICE ZA POSEBNI OTPAD

Posebni otpad su materijali od rušenja ili zbrinjavanja oštećene, propale, nefunkcionalne ili zastarjele opreme.

Za zbrinjavanje posebnog otpada, također štetnog i toksičnog, zaduženi su proizvođači samog otpada, izravno ili preko tvrtki ili ovlaštenih tijela te se isti mora uručiti subjektima koji upravljaju javnom uslugom s kojima je sklopljena odgovarajuća konvencija.

Svako država/općina dužna je regiji dostaviti sve dostupne informacije o odlaganju otpada na svojem teritoriju.

VAŽNE INFORMACIJE ZA KORISNIKA U SKLADU S DIREKTIVOM „OEE0“ 2012/19/EU (DIREKTIVA O STAVLJANJU IZVAN SNAGE DIREKTIVA 2002/96/EZ I 2003/108/EZ) O OTPADNOJ ELEKTRIČNOJ I ELEKTRONIČKOJ OPREMI.

Sukladno Direktivi „OEE0“ 2012/19/EU, ako je kupljena/i komponenta/uređaj označena/označen sljedećim znakom prekrížene kante za otpatke s kotačima, znači sa se proizvod na završetku svojeg korisnog vijeka mora zbrinuti odvojeno od ostalog otpada.

Odvojeno prikupljanje ove opreme/komponente koja je došla do kraja svog vijeka trajanja organizira i njime upravlja proizvođač. Korisnik koji se želi riješiti ove opreme će se stoga morati obratiti proizvođaču i slijediti sustav koji je proizvođač odabrao za omogućavanje odvojenog zbrinjavanja uređaja na kraju korisnog vijeka.



Odgovarajuće odvojeno zbrinjavanje otpada za daljnje slanje odloženog uređaja na recikliranje, obradu i ekološki održivo zbrinjavanje, pridonosi izbjegavanju mogućih negativnih posljedica na okolinu i zdravlje te pospješuje oporabu i/ili recikliranje materijala koji sačinjavaju opremu.



POZOR

Nezakonito zbrinjavanje proizvoda od strane vlasnika dovodi do primjene administrativnih kazni predviđenih važećim zakonom.



POZOR

U slučaju da na uređajima nije prisutan znak prekrížene kante za otpad, znači da zbrinjavanje proizvoda nije na teret proizvođača. U tom slučaju uvijek vrijede važeći propisi o zbrinjavanju otpada.

5.6.1 ZBRINJAVANJE PUNJAČA

Informacije o zbrinjavanju dostupne su na internetskoj stranici tvrtke Campagnola ili kod trgovaca tvrtke Campagnola.

Punjač, pribor i ambalažu odložite u skladu sa zakonom i na ekološki prihvatljiv način.

6. KORIŠTENJE I RAD

Svrha ovog poglavlja je voditi operatera u uporabi proizvoda.

6.1 OPĆE INFORMACIJE

Uređaj može puniti do tri baterije tipa „Extra performances“ u nizu. Postupak punjenja započinje baterijom koja je umetnuta prva i nastavlja se u nizu. Ako se jedna od baterija ne može napuniti, zanemaruje se i postupak se nastavlja sa sljedećom baterijom.

Vrijeme punjenja ovisi o nekoliko uvjeta, poput temperature baterije ili temperature okoline. Stvarno vrijeme punjenja može se razlikovati od navedenog vremena punjenja.

Ako je utikač umetnut u utičnicu, a baterija se koristi na stanici za punjenje, punjenje se odvija automatski. Kada je baterija potpuno napunjena, punjač će se automatski isključiti.

Tijekom postupka punjenja baterija i punjač postaju topli.

6.2 CIKLUS KORIŠTENJA I PUNJENJA

Punjač nije opremljen prekidačem za uključivanje, ali se uključuje čim se umetne utikač za napajanje.

Kada je kabel spojen na liniju, nakon nekoliko sekundi led svjetla proizvode kontrolni slijed u smjeru suprotnom od kazaljke na satu, prelazeći iz crvene u zelenu, a zatim se isključuju.

Kada je baterija umetnuta u jedan od utora, baterija (14 ili 21 volti) se prepoznaje i faza punjenja započinje zelenim led svjetlom koje je u stanju blijeđenja.

Ako su druge baterije umetnute u druge utore, led svjetla ostaju isključena dok se prva baterija potpuno ne napuni.



Nakon punjenja, zeleno led svjetlo stalno svijetli, a punjač se prebacuje u ciklus punjenja na sljedećoj bateriji koja je u položaju u smjeru kazaljke na satu.

Slijed se ponavlja jednako i za treći utor.

Kada su sve baterije napunjene (ako nijedna prije nije uklonjena), tada ćemo imati sva tri zelena led svjetla.

Ako se nakon punjenja prve baterije i kada punjač puni drugu ili treću umetnutu bateriju, baterija zamijeni baterijom koju treba napuniti, slijed se uvijek nastavlja u smjeru kazaljke na satu.

Ne vadite baterije tijekom ciklusa punjenja i dok se punjenje ne dovrši.

6.3 ZNAČENJE BOJA LED SVJETALA

LED svjetla će se prebaciti na **crvenu boju** ako se umetnuta baterija isprazni, stoga led svjetlo prelazu u **crveno iščezavanje** kako bi se naznačila faza oporavka baterije.

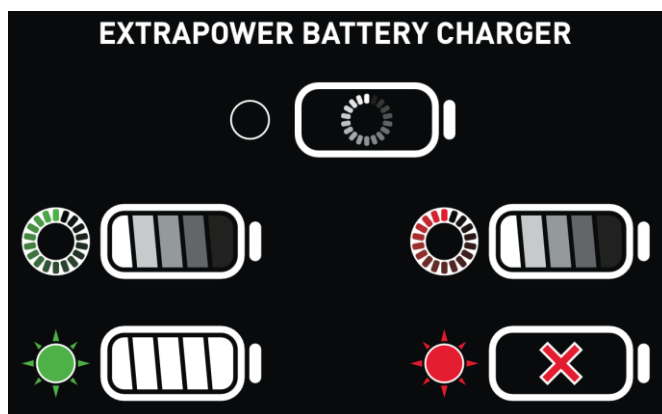

Ako je učinkovit, tada se led svjetlo prebacuje na **zeleno koje treperi** i koje označava ciklus punjenja u tijeku dok ako led svjetlo postane **postojano zeleno** znači da je ciklus punjenja završen.

Ako se pak baterija ne može oporaviti, led svjetlo će se prebaciti na **postojano crveno** što točno znači da se baterija ne može oporaviti i mora se zamijeniti.

Baterije se silom gravitacije čuvaju u utorima, nema mehaničkih brava i zato ih korisnik ih mora potpuno umetnuti.

Punjač, ako ostane nedovoljno napajan i s baterijama umetnutim svaka 24 sata, ponovno će provjeriti stanje napunjenosti, vraćajući optimalnu razinu ako je potrebno.

PAZI Kako bi se osigurao pravilan životni ciklus baterija, preporučuje se napuniti ih prije nego što ih stavite u mirovanje ako se ne koriste dulje od 6 mjeseci. Ne stavljajte prazne baterije u mirovanje ako se ne koriste mjesecima, nepoštivanje ove napomene može rezultirati depolarizacijom anode, što dovodi do nemogućnosti punjenja.



POZOR

Ako tijekom punjenja osjetite nenormalan miris ili dim iz punjača, odmah obustavite punjenje isključivanjem napajanja i odmaknite se od punjača dok se punjač i/ili baterije ne ohlade. Kako bi se izbjegle tjelesne ozljede i materijalna šteta.

6.4 UPUTE ZA UPORABU

Da bismo saželi ono što je gore rečeno, potrebno je učiniti sljedeće:
Umetnite mrežni utikač u mrežnu utičnicu.

POKRETANJE (automatski kada ste povezani s mrežom):

dobit će se početna sekvenca, tri led svjetla svijetle ZELENOM bojom u slijedu nakon čega proizvode dva bljeska, a zatim se isključuju.



Ako baterije nisu umetnute, funkcija „STANDBY“ - stanje pripravnosti - se pokreće automatski.

Sva Led svjetla ostaju isključena čekajući da se jedan ili više utora pobude umetanjem paketa baterije za punjenje.

PUNJENJE (led svjetlo u zelenoj boji)

- 1) Kada je paket umetnut u bilo koji utor, on se identificira kao utor 1 i počinje faza punjenja: ZELENO Led svjetlo koje treperi s izbljeđivanjem.



- 2) Kada se postigne punjenje, Led svjetlo se mijenja iz svjetla koje treperi u postojanu zelenu boju.



Ako u drugim utorima postoji drugo pakiranje, započinje faza punjenja tog utora, vidi točku 1.

- 3) Ako postoji dodatni paket u dotičnom utoru, provesti će se kao u točki 2.

Bilješka: Ako su baterije ostavljene u utorima na kraju punjenja, nakon 24 sata aktivira se takozvano „osvježavanje“ punjenja. Ova faza će biti uzastopna, na svim baterijama u utorima.

ALARM (led svjetlo crvene boje)

- 4) Pokušaj regeneracije paketa otkriven u DUBOKOM PRAŽNJENJU: led svjetlo dotičnog utora u crvenoj boji koja treperi s izbljeđivanjem.



- 5) Ako se može oporaviti, aktivira se faza punjenja: ZELENO Led svjetlo koje treperi s izbljeđivanjem. Dok se potpuno ne napuni (točka 2)



- 6) Ako se baterija ne može oporaviti OŠTEĆENA: led svjetlo dotičnog utora u postojanoj crvenoj boji.



U slučaju nestanka struje s baterijama u utorima, ciklus punjenja uvijek će se ponovno pokrenuti iz utora koji će punjač u tom trenutku identificirati kao broj jedan, nastavljajući slijedom na ostalim prisutnim baterijama kako je navedeno u opisanoj situaciji.

6.5 PREMJEŠTANJE/RUKOVANJE PUNJAČEM

Za pomicanje ili rukovanje punjačem, u tu svrhu se nikada ne smije koristiti kabel za napajanje kako bi se izbjeglo oštećenje.

Za pomicanje/rukovanje postupite na sljedeći način:

- Odspojite mrežni utikač iz utičnice.
- Izvadite sve baterije.

U slučaju punjača baterije pričvršćenog na zid, uklonite ga laganim podizanjem dok ne dostignete niski položaj utora, a zatim ga uklonite s glave vijaka.

- Isključite i omotajte spojni kabel.
- Vratite ga u ambalažu i nastavite s rukovanjem na novom mjestu.

U slučaju više punjača zabranjeno je slaganje punjača jedan na drugi.

6.6 ČUVANJE PUNJAČA

Da biste pohranili punjač, postupite na sljedeći način:

- Odspojite mrežni utikač iz utičnice.
- Izvucite bateriju
- Ako je punjač vruć: ostavite da se ohladi
- U slučaju punjača baterije pričvršćenog na zid, uklonite ga laganim podizanjem dok ne dostignete niski položaj utora, a zatim ga uklonite s glave vijaka.
- Isključite i omotajte spojni kabel.
- Stavite ga u ambalažu.

Za skladištenje punjača moraju biti ispunjeni sljedeći uvjeti:

- Punjač čuvajte izvan dohvata djece.
- Punjač čuvajte čistim i suhim.
- Punjač čuvajte na zatvorenom mjestu/okruženju.

- Punjač čuvajte odvojen od baterije.
- Punjač čuvajte u temperaturnom rasponu od 0 °C do + 50 °C.

7. ODRŽAVANJE

Ovo poglavlje, posvećeno tehničarima za održavanje i **CENTRIMA ZA TEHNIČKU POMOĆ** tvrtke **CAMPAGNOLA S.r.l.** (u daljnjem tekstu C.A.T.), opisuje postupke održavanja koji se provode na proizvodu.

Operacije održavanja opisane u nastavku služe održavanju proizvoda učinkovitim i u dobrom stanju, s ciljem sprječavanja kvarova ili lomova.

Pojam „održavanje“ čine sljedeće aktivnosti:

- **Preventivno održavanje**
skup intervencija koje se provode u unaprijed određenim vremenskim intervalima ili u skladu s propisanim kriterijima i usmjerene su na smanjenje vjerojatnosti kvara ili propadanja rada proizvoda; preventivno održavanje, za ovaj proizvod, uključuje samo pregled, kontrolu i čišćenje.
- **Specijalističko održavanje**
Specijalističko održavanje definira se kao skup intervencija koje se provode u unaprijed određenim vremenskim intervalima ili nakon kvarova i lomova, s ciljem obnavljanja rada proizvoda. Specijalističko održavanje uključuje remont, popravak, vraćanje u nazivne radne uvjete ili zamjenu neispravne, istrošene ili jedinice u kvaru i u nadležnosti su C.A.T. centara proizvođača.



BILJEŠKA

Specijalističke poslove održavanja obavljaju samo ovlaštene centri za tehničku pomoć tvrtke CAMPAGNOLA S.r.l. (C.A.T.).

Treba imati na umu da ispravno održavanje može smanjiti zastoje nakon kvara.

Pravovremeni popravak sprječava daljnje propadanje.

Koristite izvorne rezervne dijelove i točno izvršite navedene postupke održavanja.

U slučaju kvarova ili lomova koje niste u stanju riješiti, obratite se proizvođaču, tvrtki CAMPAGNOLA S.r.l., koja će intervenirati sa svojim specijaliziranim osobljem (pogledajte poglavlje 1 „OPĆE INFORMACIJE“).



BILJEŠKA

Tvrtka Campagnola S.r.l. neće biti odgovorna za kvarove ili neispravan rad tijekom jamstvenog razdoblja proizvoda ako se ustanove nedostaci u održavanju, zamjene korištenjem neizvornih dijelova i uporaba proizvoda koja se razlikuje od one navedene u ovom priručniku s uputama.

7.1 REDOVITO ODRŽAVANJE

Da biste izvršili pregled i čišćenje punjača, postupite na sljedeći način:

- Odspojite mrežni utikač iz utičnice.
- Pregledajte proizvod kako biste bili sigurni da nema oštećenja.
- Obrišite punjač blago vlažnom krpom.
- Očistite ventilacijske otvore kistom.
- Izvadite strane predmete iz odjeljka za baterije i obrišite odjeljak za baterije blago vlažnom krpom.
- Očistite električne kontakte u odjeljku za baterije kistom ili mekom četkom, i pritom pazite da ih ne oštetite.

7.2 IZVANREDNO ODRŽAVANJE I/ILI POPRAVAK PUNJAČA

Korisnik ne može sam održavati ili popravljati punjač.

Ako punjač treba biti podvrgnut izvanrednom održavanju ili je oštećen ili neispravan, obratite se prodavaču proizvoda tvrtke Campagnola.

Ako je priključni kabel neispravan ili oštećen: nemojte koristiti punjač i zamijenite kabel kod prodavača proizvoda tvrtke Campagnola.

8. OPĆI OPIS KVAROVA I RJEŠENJA

Radnje traženja kvarova i rješavanja problema može provoditi samo propisno obučeno osoblje koje je dobro razumjelo upute iz ovog priručnika.

Situacije koje mogu dovesti do kvara obično se mogu pripisati nedostatku ili lošem održavanju ili kvaru određene komponente ili situaciji povezanoj s baterijom.

ANOMALIJA	Stanje LED svjetla na punjaču	UZROK	RJEŠENJE
Punjač ne provodi samostalno testiranje.	LED svjetla ne čine brzu zeleno-crvenu sekvencu uključivanja.	Utikač za napajanje nije umetnut.	Provjerite jeste li priključili punjač na utikač.
		Utikač koji ne napaja napon.	Provjerite ima li priključni utikač napajanje i da se nije aktivirao nijedan uređaj za odspajanje.
		Električni priključak na punjač nakratko je prekinut.	Odspojite mrežni utikač iz utičnice. Pričekajte 1 minutu. Unesite utikač u utičnicu.
Baterija se ne puni.	LED svjetlo za određeni odjeljak za baterije svijetli postojano crveno.	Baterija je prevruća ili prehladna ili je oštećena.	Oštećena baterija. NE KORISTITE BATERIJU obratite se ovlaštenim servisnim centrom.
	LED svjetlo za određeni odjeljak za baterije treperi crveno.	Punjač provjerava stanje baterije.	Pričekajte; ako se LED svjetlo promijeni u zeleno svjetlo koje treperi, oporavak je uspješan
			Ako LED svjetlo postane postojano crveno, očistite kontakte baterije, ponovno umetnite i ako je još uvijek postojano crveno, baterija se ne može oporaviti. NE KORISTITE BATERIJU obratite se ovlaštenim servisnim centrom.
LED svjetlo u odjeljku za baterije ne svijetli i/ili ne treperi, ni crvene ni zelene boje kada je umetnuta baterija.	Greška u punjaču.	NE KORISTITE BATERIJU obratite se ovlaštenim servisnim centrom.	

Üzemeltetési és karbantartási kézikönyv

MOD. KOALA



Akkumulátor töltő

Magyar

EREDETI HASZNÁLATI UTASÍTÁS FORDÍTÁSA

**Használat előtt figyelmesen olvassa el a használati és karbantartási
útmutatót**



Minden jog fenntartva minden országban

A termék további példányaira, tájékoztatásra vagy az ügyfél telephelyén történő szervizbeavatkozásra, illetve a jelen dokumentum műszaki szempontjainak tisztázására vonatkozó bármilyen kérést a területi forgalmazóhoz vagy kereskedőhöz, illetve a Műszaki Szolgáltató Központoz kell intézni a következő címen:

CAMPAGNOLA S.r.l.
Székhely és üzem
40069 ZOLA PREDOSA (BO) Italy
Via Lazio, 21, 23, 23/A, 23/B és 25 Tel. +39 051 753500
Fax +39 051 752551
www.campagnola.it star@campagnola.it

A gyártónak a gyártástól számított tíz (10) évig meg kell őriznie a kézikönyv egy példányát.

A szöveg és a képek kidolgozását a legnagyobb gondossággal vizsgálták meg. A fentiek ellenére a CAMPAGNOLA S.r.l. fenntartja a jogot, hogy az itt található információkat előzetes értesítés vagy bármilyen kötelezettség nélkül módosítsa és/vagy frissítse a tipográfiai hibák és/vagy pontatlanságok javítása érdekében.

A jelen kiadványhoz csatolt leírások és illusztrációk nem kötelező érvényűek; a CAMPAGNOLA S.r.l. ezért fenntartja a jogot, hogy bármikor, a kiadvány frissítésének vállalása nélkül, a termék működésének javítása érdekében vagy bármely más, a termékbiztonsági szempontokat nem érintő követelmény miatt szükségesnek ítélt változtatásokat eszközöljön a szervekben, a részletekben vagy a tartozékok kínálatában.

A felhasználó felelőssége továbbá annak biztosítása, hogy amennyiben a gyártó módosítja ezt a dokumentumot, a kézikönyvnek csak a naprakész változata legyen jelen a felhasználás helyén.

A jelen kézikönyv tartalma szigorúan technikai jellegű és a CAMPAGNOLA S.r.l. tulajdonát képezi.

A jelen kézikönyv egyetlen része sem fordítható le más nyelvre és/vagy adaptálható és/vagy sokszorosítható más formában és/vagy mechanikus, elektronikus úton, fénymásolással, rögzítéssel vagy más módon a CAMPAGNOLA S.r.l. előzetes írásbeli engedélye nélkül.

A tulajdonos cég a törvény teljes terjedelmében védi jogait.

A dokumentáció a 2006/42/EK irányelv 1.7.4. pontjának megfelelően készült

Tisztelt ügyfelünk!

CAMPAGNOLA S.r.l. Köszönjük, hogy megvásárolta a termékcsalád termékét, és megkérjük, hogy olvassa el és értse meg ezt a kézikönyvet.

A CAMPAGNOLA S.r.l. piacvezető helyet foglal el a metsző- és betakarító eszközök tervezésében és kivitelezésében köszönhetően az ágazat beható ismeretének és annak, hogy követi a piaci igényeket, és azokra problémaspecifikus és dinamikus megoldásokat kínál.

Kiterjedt kereskedelmi hálózatán és szakértői csapattal dolgozó vevőszolgálaton keresztül a CAMPAGNOLA S.r.l. termékek széles skálájával várja ügyfeleit:

- metszőollókkal, akkumulátoros kivitelű pneumatikus és elektromechanikus láncfűrészszel metszéshez, akár hosszabbító karra szerelt változatban is;
- akkumulátoros kivitelű pneumatikus, motoros és elektromechanikus bogycs gyümölcs betakarítóval;
- a traktor hárompontos csatlakozójához illeszthető kompresszorokkal és motoros kompresszorokkal;
- elektromechanikus könyvkötő gép.

Hogy miért érdemes vállalat termékeit választani? Mert:

- > könnyen kezelhetők és praktikusak;
- > sokoldalúan felhasználhatóak;
- > minőségi alapanyagok felhasználásával készültek;
- > megbízhatóak;
- > kiváló tervezési technológia jellemzi ezeket.

A kézikönyv tanulmányozását megkönnyíti az első oldalon található általános tárgymutató, amely megkönnyíti az érdeklődésre számot tartó téma megtalálását.

A termékkel együtt szállított dokumentáció a jelen kézikönyvből és a mellékletek fejezetben felsorolt dokumentációból áll, amely a jelen kézikönyv szerves részét képezi.

Ebben minden szükséges információt megtalál a megvásárolt termék helyes használatához, valamint a telepítéshez, üzembe helyezéshez, karbantartáshoz és leszereléshez.

A felhasználónak kötelezően el kell olvasnia és meg kell értenie ezt a kézikönyvet teljes egészében, és gondosan be kell tartania a mellékelt dokumentációban szereplő figyelmeztetéseket és előírásokat.

Kérjük, hogy forduljon közvetlenül a CAMPAGNOLA S.r.l.-hez vagy a helyi kereskedőhöz bármilyen pótalkatrészért, tanácsadásért bármilyen speciális felszerelés kiválasztásával kapcsolatban, vagy egyszerűen csak a megvásárolt termékkel kapcsolatos jelzéseikért.

Az eredeti kézikönyv olasz nyelven íródott.

A gyártó felelős az eredeti használati utasításban szereplő információkért; a különböző nyelvekre történő fordítások nem ellenőrizhetők teljes mértékben, ezért ha ellentmondást talál, az eredeti nyelvű szöveget kell követni, vagy kapcsolatba kell lépni a Műszaki Dokumentációs Osztályunkkal.

MAGYAR	236
1. ÁLTALÁNOS FIGYELMEZTETÉSEK	239
1.1 FELHASZNÁLT SZIMBÓLUMOK	240
1.2 BEVEZETŐ	240
1.3 GLOSSZÁRIUM ÉS HASZNÁLT TERMINOLÓGIA	241
1.4 VÉNYKÖTELES ÉS BIZTONSÁGI SZABÁLYOK	241
1.5 VESZÉLYT, TILALMAT ÉS KÖTELEZETTSÉGET JELZŐ TÁBLÁK LEÍRÁSA	242
1.6 MÓDOSÍTÁSOK TILALMA	244
1.7 GARANCIA.....	244
2. RENDELTETÉSSZERŰ HASZNÁLAT ÉS MŰSZAKI ELŐÍRÁSOK	244
2.1 RENDELTETÉSSZERŰ HASZNÁLAT	244
2.2 NEM ENGEDÉLYEZETT HASZNÁLAT	245
2.3 MŰSZAKI ADATOK.....	247
3. TERMÉKLEÍRÁS	247
3.1 ÁLTALÁNOS LEÍRÁS.....	247
3.2 AZ AKKUMULÁTORTÖLTŐ HASZNÁLATA ÉS GONDOZÁSA	248
3.3 AZ ÚJRATÖLTHETŐ AKKUMULÁTOROK HASZNÁLATA ÉS GONDOZÁSA	249
4. BIZTONSÁG	250
4.1 ÁLTALÁNOS INFORMÁCIÓK	250
4.1.1 ÁLTALÁNOS INFORMÁCIÓK A MUNKAVÁLLALÓK SZÁMÁRA	251
4.2 ALKALMAZOTT IRÁNYELVEK ÉS MŰSZAKI SZABVÁNYOK.....	251
4.2.1 A JELÖLÉS LEÍRÁSA	251
4.2.2 MEGFELELŐSÉGI NYILATKOZAT.....	252
4.3 HASZNÁLAT HATÁRIDŐI	253
4.3.1 ELEKTROMÁGNESES SUGÁRZÁS.....	253
4.4 FENNMARADÓ KOCKÁZATOK	253
4.4.1 TŰZ	254
4.4.2 VILLANYOSÍTÁS.....	254
4.4.3 ROBBANÁSVESZÉLYES LÉGKÖR	254
4.4.4 A VILLAMOS ENERGIÁBÓL EREDŐ KOCKÁZATOK	254
5. AZ AKKUMULÁTORTÖLTŐ BESZERELÉSE	255
5.1 ÁTVÉTELI ELLENŐRZÉSEK.....	255
5.2 TELEPÍTÉS ÉS ÖSSZESZERELÉS	255
5.2.1 AZ AKKUMULÁTORTÖLTŐ ELHELYEZÉSE AZ ASZTALON/ASZTALLAPON	255
5.2.2 A TÖLTŐ FALRA SZERELÉSE	256
5.3 TÁROLÁS	257
5.4 HASZNÁLAT ELŐTTI ELLENŐRZÉSEK	257
5.5 ÜZEMEN KÍVÜL HELYEZÉS, ÁRTALMATLANÍTÁS	257
5.6 KÜLÖNLEGES HULLADÉKOKRA VONATKOZÓ ELŐÍRÁSOK	258
5.6.1 AZ AKKUMULÁTORTÖLTŐ ÁRTALMATLANÍTÁSA	259
6. HASZNÁLAT ÉS MŰKÖDÉS	259
6.1 ÁLTALÁNOS INFORMÁCIÓK	259
6.2 HASZNÁLAT ÉS TÖLTÉSI CIKLUS	259
6.3 A LED SZÍN JELENTÉSE	260
6.4 FELHASZNÁLÁSI UTASÍTÁSOK	260
6.5 A TÖLTŐ MOZGATÁSA/ÁTHELYEZÉSE.....	261
6.6 A TÖLTŐ TÁROLÁSA.....	261
7. KARBANTARTÁS	262
7.1 RUTINKARBANTARTÁS.....	262
7.2 A TÖLTŐ RENDKÍVÜLI KARBANTARTÁSA ÉS/VAGY JAVÍTÁSA	263
8. A HIBÁK ÉS A HIBAELHÁRÍTÁSOK ÁLTALÁNOS LEÍRÁSA	263

1. ÁLTALÁNOS FIGYELMEZTETÉSEK

A kézikönyv, az EK-megfelelőségi nyilatkozathoz hasonlóan, a termék szerves részét képezi, és a termékhez mellékelni kell, a terméknek minden esetben, amikor azt mozgatják vagy továbbértékesítik. A felhasználó felelősége, hogy a dokumentációt sértetlenül megőrizze, hogy a termék teljes élettartama alatt betekinthesen abba.

Ez a dokumentum elektronikus formátumban áll rendelkezésre, és letölthető a vállalat weboldaláról www.campagnola.it vagy a termék csomagolásán található gyors útmutatóban található QR-kód bekeretezésével.

A kézikönyv a kézbesítés időpontjában a technika jelenlegi állását tükrözi, az író cég fenntartja a jogot, hogy bármilyen, általa hasznosnak ítélt változtatást eszközöljön termékein, anélkül, hogy a kézikönyveket és a korábbi gyártási tételek termékeit frissítenie kellene, amennyiben ez nem érinti a termékbiztonsági szempontokat.

Ez a KOALA akkumulátortöltőt leíró kézikönyv a termék biztonságos és környezetbarát használatához, valamint karbantartásához és ártalmatlanításához szükséges speciális információkat tartalmazza.

A vásárló kötelessége, hogy a KOALA akkumulátortöltő használata és/vagy szervizelése előtt gondosan elolvassa és megértse ezt a kézikönyvet teljes egészében.

Kérjük, hogy a jelen használati utasításon kívül olvassa el, értse meg és őrizze meg az akkumulátorok / vagy akkumulátorral ellátott termékek biztonsági tájékoztatóját is.

A gyártó a gyártási hibákért, valamint a termék által a vagyontárgyakban, személyekben és állatokban okozott károkért a következő esetekben kizárja a felelősséget:

- A termék nem rendeltetésszerű használata, vagy a termék nem arra a funkcióra való használata, amelyre azt tervezték.
- Elektromos táplálási hibák.
- A jelen kézikönyvben szereplő tápegységre vonatkozó előírások be nem tartása.
- A biztonsági fejezetben felsoroltaktól eltérő környezeti üzemi körülmények közötti használat.
- Helytelen telepítés és/vagy elhelyezés a helyszínen vagy a rendeltetési helyen.
- Nem kifejezetten ehhez a termékhez tervezett akkumulátorok használata.
- Hiányzó, elégtelen vagy rossz karbantartás.
- A felhasználó és/vagy harmadik fél által végzett bármilyen jellegű módosítások vagy beavatkozások.
- A termék rendeltetésétől eltérő környezetben való használat.
- Nem eredeti vagy nem modellspecifikus pótalkatrészek használata.
- Használat nem megfelelő, illetéktelen, képzetlen személyzet által.
- Alkohol, gyógyszerek vagy kábítószeres hatása alatt álló személyzet általi használat.
- 16 év alatti személyek általi használat.
- Olyan felügyelt személyzet általi használat, amely nem volt megfelelően kiképezve és tájékoztatva amint azt előrelátja a T.R. 81/2008 (89/391/EK munkahelyi biztonsági irányelv vagy 2009/104/EK irányelv).
- Használat nem a termékbiztonságra vonatkozó jogszabályoknak és/vagy a hatályos európai és/vagy nemzeti jogszabályok szerinti biztonsági előírásoknak megfelelően.
- Nem a jelen kézikönyvben leírtaknak megfelelően való használat.
- A jelen utasításoknak és az azokban foglalt feltételeknek való teljes vagy részleges meg nem felelés.
- Rendkívüli események.

Az ebben a kézikönyvben szereplő biztonsági utasítások alkalmazásáért a felhasználó/munkáltató személyzete felelős, aki a tervezett tevékenységekért felelős, és akinek biztosítania kell, hogy az összeszerelésre, használatra és karbantartásra felhatalmazott személyzetet:

- rendelkezik a szükséges tevékenység elvégzéséhez megfelelő képesítéssel;
- a termék használatára és a karbantartási tevékenységek elvégzésére vonatkozó tájékoztatással és oktatással rendelkezik;
- ismeri és lelkiismeretesen betartja az ebben a dokumentumban foglalt követelményeket;
- ismeri és alkalmazza a termékre és a munkahelyre vonatkozó általános és speciális biztonsági előírásokat.

Azok a felhasználók, akik nem kaptak utasításokat, esetleg nem ismerik fel vagy nem értékelik helyesen a töltővel kapcsolatos kockázatokat. Ha ez megtörténik, a felhasználó vagy más személyek súlyos sérülést vagy halált kockáztatnak.

A felhasználónak megfelelő fizikai, érzékszervi és szellemi képességekkel kell rendelkeznie a töltő helyes használatához. Ha a felhasználó korlátozott fizikai, érzékszervi vagy szellemi képességekkel rendelkezik, csak felelős személy felügyelete vagy irányítása mellett használhatja.

Kötelező követelmény, hogy a vásárló, valamint a felhasználó és/vagy a munkáltató valamennyi munkatársa, és különösen a műszaki karbantartó személyzet elolvasta és megértette ezt a kézikönyvet.



FIGYELEM

Felhívjuk figyelmét, hogy a **CAMPAGNOLA S.r.l.** által biztosított dokumentáció csak a szállított termékre vonatkozik.

A biztonsági előírások és az azokban foglalt utasítások be nem tartása vagyoni és személyi sérülésekhez, valamint az alkatrészek és a termék vezérlőegységének károsodásához vezethet.

A felhasználó bármikor kapcsolatba léphet a gyártóval, hogy az itt foglaltakon kívül további információkat kérjen, valamint hogy fejlesztési javaslatokat nyújtson be

Ez a dokumentum feltételezi, hogy a munkakörnyezet, ahol a terméket használni kívánják, megfelel a hatályos munkavédelmi és higiéniai előírásoknak, valamint a megvásárolt terméktípusra vonatkozó speciális előírásoknak.

Ez a kézikönyv tartalmazza a termék használatához szükséges ismereteket és a termék hosszú távú hatékonyságának megőrzéséhez szükséges utasításokat, ezért mindig kéznél kell tartani.

A kézikönyv szerves részét képezi annak a terméknek, amelyre vonatkozik, és tartalmazza a szükséges információkat a következőkre vonatkozóan:

- A személyzet megfelelő tudatossága a biztonsággal kapcsolatban;
- A termék kezelése, telepítése, üzembe helyezése, használata és karbantartása biztonságos körülmények között;
- Működésének és korlátainak alapos ismerete;
- Karbantartási munkák helyes és biztonságos elvégzése;
- A munkavállalók és a környezet egészségének védelme érdekében a terméket biztonságosan és a hatályos előírásoknak megfelelően ártalmatlanítsa.

A felhasználó felelőssége továbbá annak biztosítása, hogy amennyiben a gyártó módosítja ezt a dokumentumot, a kézikönyvnek csak a naprakész változata legyen jelen a felhasználás helyén

1.1 FELHASZNÁLT SZIMBÓLUMOK

A kézikönyvben számos szimbólumot használunk az olvasó figyelmének felkeltésére és a kezelés néhány különösen fontos szempontjának kiemelésére.

A következő táblázat a kézikönyvben használt különböző szimbólumok jelentését ismerteti.

SZIMBÓLUM	JELENTÉS	MEGJEGYZÉSEK
 Veszély	Veszély	A felelős személyzetet baleset, fogyatékoság vagy súlyos sérülés, akár halálozás veszélyével járó veszélyt jelez. Fordítson nagy figyelmet az ezzel a szimbólummal jelzett szövegblokkokra.
 Figyelem	Figyelem	A felhasználó személyzete sérülésének vagy közepes sérülésének kockázatával járó figyelmeztetés, illetve a termék, a berendezés vagy a vevő/felhasználó egyéb személyes tulajdonának esetleges károsodásával járó figyelmeztetés Figyeljen az ezzel a szimbólummal jelzett szövegblokkokra.
	Fontos Figyelmeztetés	Figyelmeztetést vagy megjegyzést jelez a legfontosabb funkciókkal vagy hasznos információkkal kapcsolatban. Figyeljen az ezzel a szimbólummal jelzett szövegblokkokra.
	Utasítások	Jelzi, hogy minden személynek (felhasználó, karbantartó stb.) kötelező elolvasnia és megértenie a termékhez mellékelt használati és karbantartási kézikönyvet teljes egészében.

1.2 BEVEZETŐ

A maximális üzembiztonság biztosítása érdekében a **CAMPAGNOLA S.r.l.** gondosan kiválasztotta az akkumulátortöltő építéséhez használt anyagokat és alkatrészeket, és szállítás előtt rendszeres tesztelésnek vetette alá.

A készülék hosszú távon jó teljesítménye a megfelelő használaton és megelőző karbantartáson múlik, a jelen dokumentációban és a kísérő dokumentációban szereplő utasításoknak megfelelően.

Minden szerkezeti elemet, csatlakozó- és vezérlőelemet olyan biztonsággal terveztek és gyártottak, hogy azok ellenálljanak a rendellenes vagy a jelzetnél nagyobb igénybevételeknek.

Az anyagok a legjobb minőségűek, és a vállalathoz való bevitelüket, a tárolásukat és a műhelyben való használatukat folyamatosan ellenőrzik, hogy ne legyen sérülés, romlás vagy hibás működés.

A tervezési és kivitelezési óvintézkedések ellenére a termék helyes használata, biztonsága, tartóssága és megbízhatósága szempontjából alapvető fontosságú, hogy a gyártó utasításait szigorúan betartsák, és hogy a terméket ezen utasításoknak és a hatályos jogszabályi előírásoknak megfelelően használják.

A jelen kézikönyv célja, hogy műszaki információkat nyújtson a CAMPAGNOLA S.r.l. által szállított akkumulátortöltő telepítéséért, használatáért és karbantartásáért felelős személyzet számára.

1.3 GLOSSZÁRIUM ÉS HASZNÁLT TERMINOLÓGIA

Az irányelvek és/vagy műszaki szabványok követelményeinek megfelelően a használt terminológiák és rövidítések itt kerülnek feltüntetésre és magyarázatra.

A kézikönyvben szakkifejezéseket vagy eltérő jelentésű terminológiát használunk.

VESZÉLY: sérülés vagy egészségkárosodás lehetséges forrása;

VESZÉLYZÓNA: a termékben és/vagy annak közelében lévő bármely olyan terület, ahol a veszélynek kitett személy jelenléte veszélyezteti az adott személy biztonságát és egészségét;

KITETT SZEMÉLY: Bármely személy, aki részben vagy egészben veszélyes területen tartózkodik;

KOCKÁZAT: egy veszélyes helyzetben bekövetkező sérülés vagy egészségkárosodás valószínűségének és súlyosságának kombinációja;

VÉDELEM: olyan termékelem, amelyet kifejezetten arra használnak, hogy anyagi akadályok révén védelmet nyújtson;

VÉDŐESZKÖZ: olyan eszköz (a védőeszközön kívül), amely önmagában vagy védőeszkőzzel kombinálva csökkenti a kockázatot;

RENDELTETÉSSZERŰ HASZNÁLAT: a terméket a használati utasításban megadott információknak megfelelő használat;

NEM RENDELTETÉSSZERŰ HASZNÁLAT: a terméknek a használati utasításban megadottaktól eltérő, de könnyen kiszámítható emberi viselkedésből eredő használat;

FENNMARADÓ VESZÉLY: olyan veszély, amelyet nem lehetett tervezési úton kiküszöbölni vagy csökkenteni, és amely ellen a védelem nem (részben vagy teljesen) hatékony;

Ez a kézikönyv meghatározza a fennmaradó kockázatokat, valamint a fennmaradó kockázatok kezelésére vonatkozó információkat, utasításokat és figyelmeztetéseket/előírásokat, amelyeket a vásárlónak át kell vennie.

Ebben a kézikönyvben a termék és/vagy az akkumulátortöltő kifejezés szinonimaként használatos.

1.4 VÉNYKÖTELES ÉS BIZTONSÁGI SZABÁLYOK

A kézikönyv különböző fejezeteiben leírt előírások, jelzések, szabványok és kapcsolódó biztonsági megjegyzések célja, hogy meghatározzák a különböző tevékenységek végzése során követendő magatartásformák és kötelezettségek sorát a személyzet, a berendezések és a környezet biztonsága, valamint az akkumulátortöltő helyes telepítése, használata és karbantartása érdekében.





Ezek a biztonsági szabályok az akkumulátortöltő rendeltetésszerű használatához tartozó különböző tevékenységek és műveletek elvégzésére felhatalmazott, oktatott és megbízott személyzetnek szólnak:

- szállítás
- telepítés
- használat
- karbantartás
- tisztítás
- leszerelés és bontás

1.5 VESZÉLYT, TILALMAT ÉS KÖTELEZETTSÉGET JELZŐ TÁBLÁK LEÍRÁSA

Az alábbiakban felsoroljuk a terméken esetlegesen előforduló piktogramokat.









A biztonsági jelek a szín és a geometriai forma függvényében különböző jelentéstartalmakat kapnak:







JELENTÉS	FORMA	SZÍN
Veszély		Sárga
Tiltás		Piros
Kötelezettség		Kék
Információk		Kék

A biztonsági jelzések figyelmen kívül hagyása veszélyes helyzetekhez vezethet, amelyek lehetséges káros következményekkel járhatnak, mint például súlyos személyi sérülés vagy halál és/vagy a berendezés károsodása.

A kézikönyvben számos szimbólumot használunk az olvasó figyelmének felkeltésére és a kezelés néhány különösen fontos szempontjának kiemelésére.









Az alábbi táblázat a különböző szimbólumok jelentését ismerteti.





SZIMBÓLUM	JELENTÉS	MEGJEGYZÉSEK
	Feszültség jelenléte veszély.	A vásárló személyzetére és/vagy a felelős személyzetre/felhasználóra nézve akár halálos sérüléssel járó veszélyt jelez. Áramütés és/vagy áramütés veszélye.
	Veszélyes hőmérséklet	A vásárló személyzetére és/vagy a felelős személyzetre/felhasználóra nézve sérülésveszéllyel járó veszélyt jelez. Kötelező megvárni a lehűlést, vagy megfelelő ruházatot, például hőmérsékleti kesztyűt stb. használni.
	Maró hatású anyagok veszélye	A felhasználó sérülésének kockázatát jelzi. Veszélyes vegyi anyagok elhelyezése. Kérjük, olvassa el az akkumulátorhoz mellékelt használati utasítást.
	Robbanásveszély	A felhasználó sérülésének kockázatát jelzi. Ne működjön robbanásveszélyes légkörben. Kérjük, olvassa el az akkumulátorhoz mellékelt használati utasítást.
	Gyúlékony termék vagy anyagveszély	A felhasználó sérülésének kockázatát jelzi. Tűzveszély. Ne használjon éghető vagy gyúlékony anyagokat. Kérjük, olvassa el az akkumulátorhoz mellékelt használati utasítást.
	Rövidzárlatos csatlakozók tiltása	Ne zárja rövidre a csatlakozókat. Ez a töltő károsodásához vezethet, valamint a tulajdon és/vagy személyek és/vagy az akkumulátor esetleges károsodásához.
	Megközelítési tilalom	Azt jelzi, hogy minden illetéktelen személynek tilos megközelíteni azt a területet vagy zónát, ahol ez a jel van.
	Tilos napfénynek vagy hőmérsékletnek kitenni	Azt jelzi, hogy a vásárló és/vagy a vásárló/felhasználó személyzete nem teheti ki a terméket napfénynek, valamint más hőforrásoknak vagy a megengedett határértékeket meghaladóan magas hőmérsékletű környezetnek. A termék napfénynek és/vagy magas hőmérsékletnek való kitettségének tilalmát jelzi.

	Az esőnek és nedvességnek való kitétség tilalma	Mindig védje a terméket az esőtől, nedvességtől, és csak az előírt és engedélyezett környezeti határértékeken belül használja. Tilos a terméket kedvezőtlen időjárási körülmények között, például eső, villámlás, jégeső, hó stb. esetén használni
	Tilos nyitott lángot használni	Jelzi, hogy a vevő személyzete és/vagy a felelős személyzet/felhasználó nem használhat nyílt lángot és/vagy hőforrást a termék közelében. Védje a terméket és/vagy az akkumulátort a hőtől és a lángoktól. Ne dobja az akkumulátort a tűzbe.
	Különleges veszély a lítium-ion akkumulátorokra	A lítium-ion akkumulátorok szétbontás, rövidzárlat, sérülés vagy nem megfelelő kezelés esetén felrobbanhatnak, tüzet okozhatnak vagy nemkívánatos hőhatásokat, például "termikus elszabadulást" (*) idézhetnek elő. Ne tegye ki víznek, tűznek vagy magas hőmérsékletnek.
	Tilos eldobni az akkumulátorokat	Ne dobja az akkumulátorokat vízbe, ne ássa el őket, és ne okozzon környezetszennyezést. A megfelelő ártalmatlanításhoz kövesse a kézikönyvben található utasításokat.
	Tilos az akkumulátorok hőforrásokkal való érintkezése	Ne dobja az elemeket tűzbe, és ne tegye ki őket hőforrásoknak, például fűtőtestek, lángok, lézerek, induktív források stb. által keltett hőnek.
	A kézikönyv és a dokumentáció elolvasása kötelező	Jelzi, hogy a vásárló és/vagy a felhasználó minden munkatársának kötelezően el kell olvasnia és meg kell értenie a mellékelt használati útmutatót és a kézikönyvben feltüntetett dokumentációt, mielőtt bármilyen tevékenységet végezne.

(*) A Termal Runaway kifejezés a cella vagy az akkumulátorcsomag exoterm reakció által generált, ellenőrizetlen hőmérséklet-emelkedésére utal.

További szimbólumok, amelyek a kézikönyvben és/vagy a terméken szerepelhetnek:

SZIMBÓLUM	JELENTÉS
	II. osztályú berendezések - 417-IEC-5172 Dupla szigetelés
	Csak beltéri használatra
	Egyenáram - 417-IEC-5031
	Váltakozó áram - 417-IEC-5032
	Biztosíték
	Biztonsági védőföldelés - 417-IEC-5019
	Plusz: pozitív polaritás - 417-IEC-5005
	Mínusz: negatív polaritás - 417-IEC-5006
	Kötelezettség a használati utasítás teljes körű elolvasására és megértésére

SZIMBÓLUM	JELENTÉS
	Újrahasznosítható anyagok ártalmatlanítása
	A 2012/19/EU WEEE-irányelv szerint, ha a megvásárolt alkatrészen/berendezésen az alábbi áthúzott, kerekes kuka szimbólum látható, az azt jelenti, hogy a terméket élettartama végén a többi hulladéktól elkülönítve kell gyűjteni. Ne dobja az elektromos szerszámokat, elektronikus berendezéseket és akkumulátorokat a háztartási hulladékba.
	Campagnola lítium akkumulátor
	Campagnola akkumulátortöltő

1.6 MÓDOSÍTÁSOK TILALMA

Tilos a terméken bármilyen módosító munkát végezni, és különösen tilos olyan módosításokat végezni, amelyek csökkenthetik a termék biztonságát. Különösen tilos eltávolítani vagy módosítani a gyártó által előírt és/vagy kialakított védő- és/vagy biztonsági és/vagy jelző- és/vagy vezérlőrendszereket. A működési logikai programba való beavatkozás (még akkor is, ha azt szakképzett személyzet végzi) tilos; valójában még az ilyen beavatkozások is súlyos következményekkel járhatnak a kezelők biztonságára és a termék integritására nézve.

A jelen használati és figyelmeztető utasításokban foglalt utasítások be nem tartása mentesíti a gyártót minden felelősség alól.

Felhívjuk figyelmét, hogy a gyártó polgári jogi és büntetőjogi felelőssége megszűnik a termék azon részei tekintetében, amelyeket a vásárló a gyártó kifejezett engedélye nélkül módosított.

A gyártó megtiltja a termék bármilyen módosítását.

Ebben az esetben a gyártó mentesül minden közvetlen vagy közvetett felelősség alól.

1.7 GARANCIA

Az általános garancia feltételeket a Campagnola honlapján találja az alábbi címen:

<http://www.campagnola.it>; vagy kérje ezeket a gyártótól írásban a +39 051752551 fax számon illetve küldjenek e-mailben a star@campagnola.it címen.



FIGYELEM

Ha garanciális javítási igény merülne fel (a fenti hivatkozásban olvasható garancia feltételeknek megfelelően), a termékhez mindig mellékelni kell a megfelelően kitöltött garanciaszelvényt és a vásárlást igazoló bizonylat (számla vagy más bizonyító értékű dokumentum) másolatát.

2. RENDELTETÉSSZERŰ HASZNÁLAT ÉS MŰSZAKI ELŐÍRÁSOK

2.1 RENDELTETÉSSZERŰ HASZNÁLAT

A jelen kézikönyvben szereplő termék csak és kizárólag három darab 14 voltos Campagnola típusú akkumulátor vagy három darab 21 voltos Extra Performance típusú akkumulátor egymás utáni töltésére használható.

A "KOALA" akkumulátortöltő mikroprocesszorral van felszerelve a 14 Voltos vagy 21 Voltos akkumulátorok automatikus felismeréséhez.

Ez a termék kizárólag professzionális használatra készült, 14-21 voltos extra teljesítményű akkumulátorok töltésére

Ez az egyetlen tervezett és a gyártó CAMPAGNOLA S.r.l. által engedélyezett felhasználási mód.



TILALOM

**Ezért tilos a 2.1. szakaszban felsoroltaktól eltérő felhasználásra vagy célokra használni.
A gyártó CAMPAGNOLA S.r.l. kizár minden felelősséget a feltüntetettől és rendeltetéstől eltérő felhasználásért.**

A töltő professzionális használatra készült, és csak arra felhatalmazott és megfelelően képzett személyzet kezelheti, karbantarthatja és javíthatja.

Az ilyen személyzetet külön ki kell oktatni az esetlegesen felmerülő veszélyekre.

A termék és tartozékai veszélyforrást jelenthetnek, ha nem képzett személyzet nem megfelelően kezeli őket, vagy ha nem megfelelően használják.

2.2 NEM ENGEDÉLYEZETT HASZNÁLAT

Ez a termék csak a gyártó által kifejezetten meghatározott és a 2.1. pontban feltüntetett célokra használható.

Bármilyen más felhasználás vagy a rendeltetésen túli használat tilos, és nem felel meg a gyártó rendeltetésének, ezért a gyártó nem vállal felelősséget az ebből eredő károkért.

A kézikönyvben helytelennek minősített használati módok semmilyen körülmények között nem megengedettek.



FIGYELEM

A Campagnola által a KOALA akkumulátortöltővel való használatra nem jóváhagyott akkumulátorok tüzet és robbanást okozhatnak, ami súlyos személyi sérülést vagy halált, valamint anyagi károkat okozhat, ezért tilos.

Az ebben a kézikönyvben található utasítások nem helyettesítik, hanem összefoglalják a hatályos termékbiztonsági jogszabályoknak való megfelelésre vonatkozó kötelezettségeket.

Használja az akkumulátortöltőt a jelen használati utasításban leírtak szerint, ennek elmulasztása áramütés, tűz és/vagy súlyos sérülés veszélyét eredményezheti.

A termék nem megfelelő használata és a karbantartás hiánya súlyos veszélyt jelenthet a személyzetre, ezért tilos.

Az alább leírt cselekmények, amelyek nyilvánvalóan nem fedhetik le a termék "jogosulatlan felhasználásának" lehetséges lehetőségeinek teljes körét, a leginkább "ésszerűen" előreláthatóak, és feltétlenül tiltottnak tekintendők.

Az illetéktelen személyek, idős emberek, gyermekek és állatok nem biztos, hogy képesek felismerni és felmérni a töltő és az elektromos áram veszélyeit. Az ilyen személyeket súlyos sérülés vagy halál veszélye fenyegeti, ezért használatuk tilos.

Tartsa távol az idegeneket, idős embereket, gyerekeket és állatokat.

Gondoskodjon arról, hogy a gyermekek ne játszhassanak az akkumulátortöltővel, illetve ne hagyják felügyelet nélkül, és minden használat után húzza ki a készüléket a konnektorból, vegye ki az összes elemet, és ha nem falra szerelt, tárolja a mellékelt tárolóban.

Az akkumulátortöltő nem védett a víz ellen. Ezért tilos nedves vagy esős környezetben, illetve a szabadban használni. A tilalom be nem tartása áramütés veszélyét rejti magában, ami sérülést vagy személyi sérülést, valamint az akkumulátortöltő károsodását eredményezheti.

A töltő nem védett minden környezeti körülmény ellen. Ha az akkumulátortöltőt a megengedettől eltérő környezeti körülményeknek van kitéve, kigyulladhat vagy felrobbanhat. Ez súlyos személyi és anyagi károkat okozhat, ezért tilos a megengedett környezeti feltételektől eltérő körülmények között használni.

Különösen:

- a terméket csak akkor használja, ha azt a hatályos előírásoknak megfelelően, a telepítés típusának megfelelő biztonsági berendezésekkel megfelelően telepítették;
- ne használja a terméket védőburkolatok nélkül és/vagy kikapcsolt, törött vagy hiányzó biztonsági rendszerekkel;
- ne használja a terméket áramellátási hiba esetén, illetve súlyos karbantartási hiányosságok vagy módosítások vagy beavatkozások után;
- ne használja a terméket az engedélyezettektől eltérő akkumulátorok töltésére;
- ne próbálja meg feltölteni a nem újratölthető vagy fagyott akkumulátorokat;
- ne rakjon egymásra több töltőt, és ne takarja le a töltőt használat és töltés közben;
- ne használja a terméket kültéren vagy a megengedettől eltérő környezeti körülmények között;
- ne használja a terméket esőben vagy nedves és/vagy kültéri környezetben;
- ne szálljon fel a töltőre;
- ne használja az akkumulátortöltőt támasz alapként;
- ne üzemeltesse a töltőt olyan környezetben, amely teljesen vagy részben tűz- vagy robbanásveszélyesnek minősül;

- tilos a töltőt bármiféle tárgyak alátámasztására használni, és tilos a töltő közelében folyadékot tartalmazó edényeket tartani;
- ne takarja le a töltőt, és ne helyezzen rá tárgyakat;
- ne helyezze a töltőt az akkumulátorra;
- ne módosítsa vagy nyissa ki a töltőt;
- ne helyezzen tárgyakat a töltő nyílásaiba;
- ne kösse össze a töltő elektromos érintkezőit fémtárgyakkal, és ne zárja rövidre azokat;
- győződjön meg arról, hogy az akkumulátor közelében nincsenek szikrák vagy gyújtóforrások; töltés közben az akkumulátorok robbanásveszélyes gázokat bocsáthatnak ki;
- ne használja a terméket, kivéve, ha a jelen kézikönyv elolvasása és megértése után megfelelő képzést, tájékoztatást és felhatalmazást kapott a termék használatára és karbantartására;
- ne használja a terméket olyan környezetben, ahol a 24 órás átlaghőmérséklet meghaladja a +35°C-ot;
- ne használja a terméket a szabályozási és/vagy jogszabályi előírások vagy a jelen kézikönyvben foglaltak megsértésével.

Eltérő rendelkezés hiányában a terméket beltéri használatra szánják, az alábbi feltételek mellett:

- 2000 m tengerszint feletti magasság alatt.
- Környezeti hőmérséklet 0°C és + 45°C között. (24 órás átlag ≤ a 35°C)
- Relatív páratartalom 30% és 80% között kondenzáció nélkül.

A termék használata a felsoroltaktól eltérő körülmények között nem megengedett.

Különösen a telepítési és használati környezetben nem lehet jelen:

- Maró gőzöknek való kitettség;
- Túlzott (85 % feletti) páratartalomnak és a páratartalom gyors változásának való kitettség;
- Olajos gőzöknek vagy sós levegőnek való kitettség;
- Robbanásveszélyes por- vagy gázkeverékeknek való kitettség;
- Vibrációnak, ütésnek vagy rendellenes rázkódásnak való kitettség,
- A megengedett határértékeken kívüli időjárásnak való kitettség vagy csepegés;
- Szokatlan szállítási vagy tárolási körülményeknek való kitettség;
- Nagy vagy gyors hőmérséklet-ingadozásnak való kitettség (5K/h-nál nagyobb);
- Nukleáris sugárzás jelenléte;
- Nyomás vagy vákuum hiánya.

Ha a töltőt nem megfelelően használják, fennáll a súlyos személyi sérülés vagy halál, illetve anyagi kár veszélye. Használja az akkumulátortöltőt a jelen használati utasításban leírtak szerint.

A tervezett munkakörnyezet beltéri, zárt térben, a fent említett éghajlati viszonyoknak megfelelően. Az akkumulátortöltőt esőtől, jégtől, hótól, széltől, széltől vagy magas páratartalomtól védett helyiségben kell felszerelni és használni.



Megjegyzés: Ellentétes műszaki adatok esetén a szigorúbb feltételeket kell alkalmazni.



FIGYELEM

- **A CAMPAGNOLA S.r.l. kizár minden felelősséget a termék nem rendeltetésszerű használata esetén bekövetkező vagyoni vagy személyi károkért.**
- **A jelen kézikönyvben előírtaktól eltérő, a funkciókat a kockázatok megváltoztatásával és/vagy következményes kockázatokkal járó megváltoztatásával megváltoztató használat a változtatást végző személy teljes felelősségére történik, és nem rendeltetésszerű használatnak minősül és tilos.**

2.3 MŰSZAKI ADATOK

A termék főbb műszaki adatait az alábbiakban ismertetjük:

MŰSZAKI ADATOK:	
Modell	Univerzális töltő Koala
Termékkód	0136.0161
Súly	Kb. 240 g
Bemeneti feszültség	110 - 230 Vac +/- 10%
Frekvencia	50 - 60 Hz +/- 2Hz
Belső hőmérséklet-érzékelő a de minősítéshez	Igen
Energiafogyasztás	59 Watt @25V-230Vac
Kimeneti feszültség töltéshez	16,8 - 25,2 Vdc
A feltöltés típusa	Állandó áram - állandó feszültség
Újratölthető akkumulátor típusa	Li-Ion
Kimeneti áram I out max	2,1 Amp
Maximális töltési idő slotonként	2,5 óra ±20% @5000mAh
Tárolási hőmérséklet	+0 °C - +50 °C
Környezeti hőmérséklet töltés közben	+5°C ÷ +45°C
Használati hőmérséklet	+0°C ÷ +45°C
Védelmi fokozat	IP 22 (belső használat)
Szigetelési osztály	kettős szigetelés - II. osztályú berendezés
Védelem	kimeneti rövidzárlat, túlmelegedés
Time-out védelem töltés felett	Igen
Védelem	Hálózati biztosíték 1AT
Méretek	160x125x115mm

3. TERMÉKLEÍRÁS

3.1 ÁLTALÁNOS LEÍRÁS

Az ebben a kézikönyvben leírt termék egy "KOALA" nevű hordozható akkumulátortöltő a 14 vagy 21 voltos névleges feszültségű Campagnola lítium akkumulátorokhoz.

A nemzeti változattól függően 110-230 V-os váltakozó áramú aljzatokhoz való csatlakoztatásra tervezték.

A töltő elhelyezhető sima alsó felületen vagy falra szerelve.

A termékhez engedélyezett Campagnola lítium akkumulátorok itt találhatóak.

- EP1425 akkumulátor
- EP1450 akkumulátor
- EP2125 akkumulátor
- EP2150 akkumulátor

Nem minden országban érhető el minden akkumulátor

A következő szakasz a termék összetételét, a táblázat pedig a termék alkotóelemeinek nevét és funkcionális leírását tartalmazza.

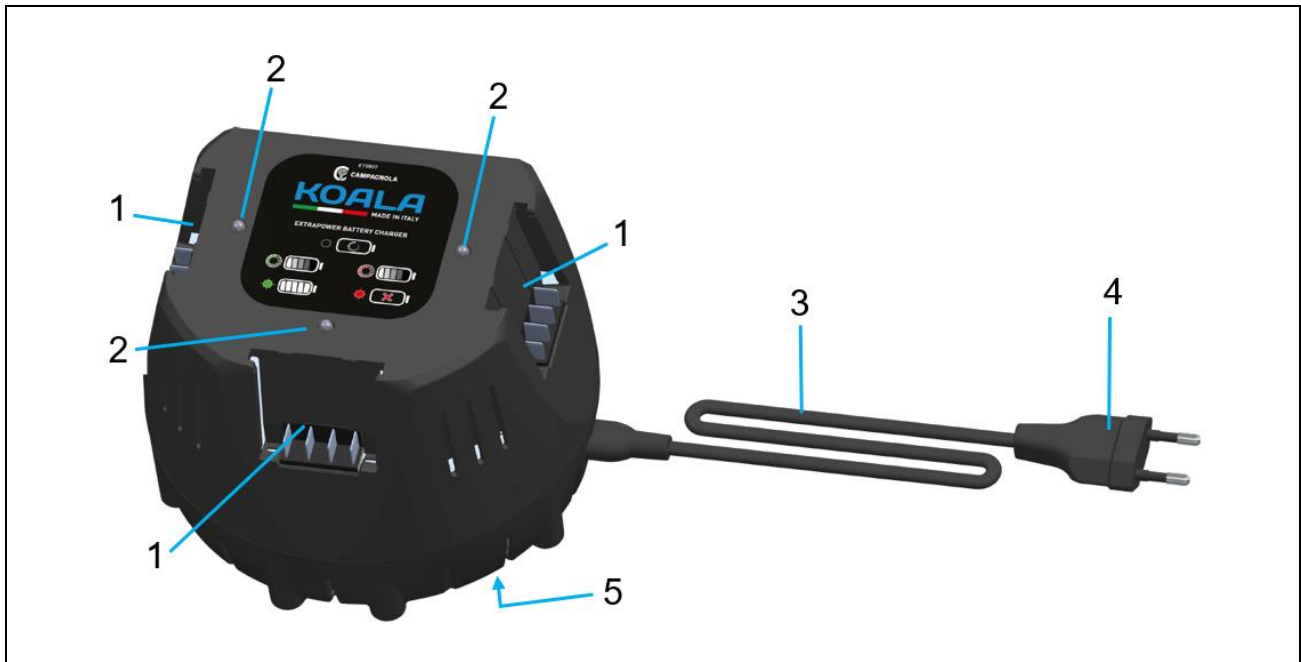

Hely z.	Megnevezés	Funkció
1	Akkumulátor rekesz	rekesz az újratölthető akkumulátorok számára (legfeljebb három akkumulátor)
2	Két színű LED (piros-zöld)	Működési állapotot jelez
3	Csatlakozó vezeték	A töltő csatlakoztatása a hálózati csatlakozóhoz
4	Hálózati csatlakozó	Kábel csatlakoztatása aljzathoz
5	CE-jelölő tábla	Teljesítményadatokat és sorozatszámot tartalmaz

3.2 AZ AKKUMULÁTORTÖLTŐ HASZNÁLATA ÉS GONDOZÁSA

A sérülések elkerülése érdekében csak a megengedett Campagnola lítium-ion akkumulátorokat (14Volt vagy 21Volt Extra Performance típus) töltsse fel a töltővel.

A töltő használati helyének tisztának, hűvösnek, száraznak kell lennie, és nem szabad fagnak és/vagy közvetlen napsugárzásnak vagy a megengedettnél magasabb rendellenes hőmérsékletnek kitenni.

A töltési folyamat során a töltőnek képesnek kell lennie a hő leadására, ezért a szellőzőnyílásokat szabadon és akadálymentesen kell tartani.

Soha ne töltsse fel zárt tartályban.

Gondosan tartsa karban a terméket az abban megadott utasításoknak megfelelően.

Minden használat előtt győződjön meg arról, hogy nincsenek törött vagy sérült alkatrészek.

Ha sérült vagy törött alkatrészeket talál, ne használja a töltőt, és használat előtt javíttassa meg a terméket.

A töltőt és a hozzá tartozó akkumulátorokat mindig a jelen utasításoknak megfelelően és az adott terméktípushoz rendelt módon használja.

Az akkumulátortöltők nem engedélyezett célokra történő használata veszélyes helyzetekhez vezethet.

Ha a bizonyos típusú akkumulátorokhoz szánt töltőt más típusú akkumulátorokkal együtt használják, fennáll a tűz és/vagy robbanás veszélye, ami anyagi és/vagy személyi károkat okozhat.

Tartsa távol a fel nem használt akkumulátor(oka)t vagy töltőt az olyan gemkapcsoktól, érméktől, kulcsoktól, szögektől, csavaroktól vagy más apró fémtárgyaktól (beleértve a vasreszeléket és/vagy általában a fémeket), amelyek kapcsolatot okozhatnak az akkumulátor vagy a töltő érintkezői között. Az akkumulátor vagy a töltőérintkezők közötti rövidzárlat égési sérüléseket és tüzet okozhat.

Soha ne tárolja az akkumulátort a töltőn, ha az nincs áram alatt.

3.3 AZ ÚJRATÖLTHETŐ AKKUMULÁTOROK HASZNÁLATA ÉS GONDOZÁSA

A lítium akkumulátorok helyes kezeléséhez és használatához vegye figyelembe az alábbi biztonsági utasításokat. Ennek elmulasztása bőrirritációt, súlyos maró hatású sérüléseket, kémiai égési sérüléseket, tüzet és/vagy robbanást okozhat.

Csak olyan akkumulátorokat használjon, amelyek technikailag kifogástalanul működőképeseek, és amelyek nem sérültek, nem karcoltak és/vagy nem mutatják a sérülés egyéb jeleit.

Az akkumulátorokat óvatosan kezelje, hogy elkerülje az esetleges sérüléseket és az egészségre nagyon káros folyadékok felszabadulását.

Az akkumulátorokat semmilyen körülmények között nem szabad módosítani vagy manipulálni.

Az akkumulátorokat soha nem szabad szétszedni, összetörni, felmelegíteni és/vagy elégetni.

Ne használjon vagy töltsön olyan akkumulátort, amelyet ütés vagy más sérülés ért.

Rendszeresen ellenőrizze az akkumulátorokat a sérülés jelei miatt.

Soha ne használjon újrahasznosított vagy javított elemeket.

Soha ne használjon akkumulátort vagy akkumulátortöltőt ütőszerszámként.

Soha ne tegye ki az elemeket közvetlen napfénynek, magas hőmérsékletnek, szikráknak vagy nyílt lángnak. Ez tüzet és/vagy robbanást okozhat.

Ne érintse meg az akkumulátor pólusait ujjakkal, szerszámokkal, karkötőkkel, gyűrűkkel vagy más elektromosan vezető tárgyakkal. Ez károsíthatja az akkumulátort, és anyagi károkat és sérüléseket okozhat.

Tartsa az elemeket esőtől, nedvességtől és folyadékoktól távol. A nedvesség behatolása rövidzárlatot, áramütést, égési sérüléseket, tüzet és robbanást okozhat.

Ne használja vagy tárolja az akkumulátort robbanás- és/vagy tűzveszélyes környezetben, valamint ne töltsen ilyen környezetben.

Ha az akkumulátor túl forró tapintású, akkor az akkumulátor hibás lehet. Helyezze az akkumulátort jól látható, nem gyúlékony helyen, a gyúlékony anyagoktól kellő távolságra.

Hagyja az akkumulátort lehűlni. Ha az akkumulátor egy óra elteltével még mindig túl meleg, akkor lehet, hogy hibás. Vegye fel a kapcsolatot a Campagnola javítóközponttal.

Tartsa be a lítium akkumulátorok szállítására, tárolására és használatára vonatkozó speciális irányelveket.

Az akkumulátor vegyülete maró hatású: ha bőrrel érintkezik, azonnal öblítse le vízzel, és kövesse az akkumulátorhoz mellékelt utasításokat.

A Campagnola lítium akkumulátorok helyes használatához kérjük, olvassa el a hozzájuk mellékelt használati utasítást.

N.B. Az akkumulátorok megfelelő élettartamának biztosítása érdekében ajánlott az akkumulátorokat tárolás előtt feltölteni, ha hat hónapnál hosszabb ideig nem használják őket. Ne tegye nyugovóra a lemerült akkumulátorokat, ha hónapokig nem használja őket; ha nem tartja be ezt a megjegyzést, az anód depolarizációját eredményezheti, aminek következtében az újratöltés nem lesz lehetséges.

Elektromos csatlakozás

Az akkumulátortöltőt olyan konnektorba kell csatlakoztatni, amely a földelőrendszerrel összehangolt, TT vagy TN típusú differenciális védőkapcsolóval (30 mA, 30 ms) van felszerelve.

Az akkumulátortöltő csatlakozóját a használat helyén lévő hálózati aljzatba kell dugni.

Ha hosszabbító kábeleket használnak, azoknak legalább 1,5 mm² -es vezető-keresztmetszettel kell rendelkezniük, és meg kell felelniük a hosszabbító kábelekre és aljzatokra vonatkozó hatályos előírásoknak. Egnél több hosszabbító kábel nem használható.

Felhívjuk figyelmét, hogy a csatlakozási feltételek be nem tartása elektromos veszélyt, például elektromos sokkok, rövidzárlatot, áramütést okozhat, amelyet az alábbi feltételek közül egy vagy több okozhat:

- A csatlakozókábel vagy a hosszabbító kábel megsérült.
- A csatlakozókábel vagy a hosszabbító kábel csatlakozója sérült.
- Az aljzat nincs megfelelően felszerelve.
- Nincs koordináció a védelmi rendszerrel.
- A hálózati aljzat előtt nincs differenciális védelem.



VESZÉLY

A vezető alkatrészekkel való érintkezés áramütést okozhat.
Ez a felhasználó súlyos személyi sérüléséhez vagy halálához vezethet.
Használat előtt győződjön meg arról, hogy a csatlakozókábel, a hosszabbítókábel és a dugó nem sérült.



VESZÉLY

A csatlakozók vagy a töltő sérülése esetén:
Ne érintse meg a sérült helyeket.
Húzza ki a hálózati csatlakozót a konnektorból.
Hívjon villanyszerelőt.

A csatlakozókábelt, a hosszabbító kábelt és a hálózati csatlakozódugót száraz kézzel kell megérinteni, ügyelve arra, hogy ne legyenek nedves és/vagy vizes testrészek vagy a környező területek, amelyek veszélyt jelenthetnek a személyre.

Dugja be a csatlakozókábel vagy a hosszabbító kábel hálózati dugaszát egy megfelelően beszerelt aljzatba, és rögzítse azt.

Csatlakoztassa a töltőt egy differenciálkapcsolóval (30 mA, 30 ms).



FIGYELEM

Töltés közben a nem megfelelő hálózati feszültség vagy hálózati frekvencia túlfeszültséget okozhat a töltőben. Az akkumulátortöltő megsérülhet.
Győződjön meg arról, hogy a hálózati feszültség és a hálózati frekvencia megfelel a töltő teljesítménytábláján szereplő adatoknak.

Rendezze el megfelelően a csatlakozókábelt úgy, hogy az ne legyen útban és/vagy ne jelentsen botlásveszélyt az emberek számára, akik megsérülhetnek és a töltő megrongálódhat.

Fektesse a lapos csatlakozókábelt egy megfelelő felületre, és hogy megfelelően legyen bekötve, hogy elkerülje a botlásveszélyt.

A csatlakozókábelt és a hosszabbító kábelt úgy fektesse le, hogy ne feszüljön vagy összegabalyodott legyen.

A csatlakozókábelt és a hosszabbító kábelt úgy fektesse le, hogy ne sérüljön, ne gyűrődjön meg, ne törjön össze, és ne dörzsölődjön.

Védje a csatlakozókábelt és a hosszabbító kábelt a hőtől, olajtól és vegyi anyagoktól.

Fektesse a csatlakozókábelt és a hosszabbító kábelt száraz felületre.

Ha kábeltekercsre tekert hosszabbítót használnak: Használat előtt tekerje le teljesen a kábelt a kábeltekercsről.

4. BIZTONSÁG

4.1 ÁLTALÁNOS INFORMÁCIÓK

A töltő akkor tekinthető biztonságos állapotúnak, ha a következő feltételek teljesülnek:

- Az akkumulátortöltő nem sérült meg.
- A töltő tiszta és száraz.
- Ha az akkumulátorok be vannak helyezve a töltőbe: Az akkumulátorok teljesen be vannak helyezve a töltőrekeszbe.
- A töltőhöz mellékelt utasításokat be vannak tartva.



VESZÉLY

Ha a biztonsági feltételek nem teljesülnek, előfordulhat, hogy az alkatrészek nem működnek megfelelően, és a biztonsági eszközök veszélybe kerülhetnek. Súlyos vagy halálos sérülés veszélye.



FIGYELEM

Csak olyan töltőt használjon, amely nem sérült.

Ha a töltő piszkos vagy nedves: tisztítsa meg és hagyja megszáradni.

Helyezze be az akkumulátort a jelen használati utasításban leírtak szerint.

Cserélje ki a kopott vagy sérült teljesítménytáblákat.

4.1.1 ÁLTALÁNOS INFORMÁCIÓK A MUNKAVÁLLALÓK SZÁMÁRA

A terméket csak képzett és kiképzett személyzet használhatja, aki elolvasta ezt a kézikönyvet.

A termék jellemzőinek tökéletes ismerete lehetővé teszi a sérülésveszély korlátozását. A felhasználó tökéletes pszichofizikai állapota döntő fontosságú a saját és mások biztonsága szempontjából.

A személyzet minden tagjának kötelessége ismerni és helyesen alkalmazni a helyes viselkedés általános szabályait. És kövesse az ebben a kézikönyvben található utasításokat.

A vásárló és/vagy a megrendelő/munkáltató felelőssége, hogy a személyzetet kioktassák a baleseti kockázatokról, a biztonsági eszközökről és a baleset megelőzés általános szabályairól, amelyeket az uniós irányelvek és annak az országnak a jogszabályai írnak elő, ahol a terméket beszerelik és használják.

4.2 ALKALMAZOTT IRÁNYELVEK ÉS MŰSZAKI SZABVÁNYOK

A megfelelőségi nyilatkozat tartalmazza azokat az irányelveket, amelyeket a gyártó az EU piacán való forgalomba hozatal során alkalmazott és betartott.

Annak igazolása érdekében, hogy a termék megfelel a hatályos rendelkezéseknek, a CAMPAGNOLA S.r.l. a termék forgalomba hozatalát megelőzően kockázatelemzést végzett annak érdekében, hogy ellenőrizze az alkalmazott irányelvekben előírt alapvető egészségügyi és biztonsági követelményeknek való megfelelést, valamint az alkalmazott referenciaszabványokban előírt vizsgálatokat és ellenőrzéseket.

A CAMPAGNOLA S.r.l. ezután forgalomba hozza a terméket, felszerelve és kísérvé azt a következőkkel:

- CE-JELÖLÉS
- EK-megfelelőségi nyilatkozat
- Használati utasítás és figyelmeztetések



MEGJEGYZÉS: Ezenkívül a megfelelőséget vagy teszteléssel, vagy számítással történő extrapolációval állapították meg. A terméket tartozékokkal, kiefeszültségű elektromos berendezésekkel együtt szerelték össze a megfelelő beszállítók katalógusaiban megadott szerelési információk és elektromos jellemzők szerint.



MEGJEGYZÉS: A vásárló felelőssége, hogy ellenőrizze és betartsa a telepítés és a használat feltételeit és körülményeit a termékhez mellékelt kézikönyvben található információkkal, valamint a termék használatának országában érvényes szabályozási és/vagy jogi előírásokkal összhangban. Tilos bármilyen jellegű és/vagy mértékű módosítást végezni a szállított terméken..

A termék címtábláját a termék alján kell elhelyezni, ahogyan az szerepel a 3.1. bekezdésben.

4.2.1 A JELÖLÉS LEÍRÁSA

A terméken kitörölhetetlenül fel van tüntetve a következő információ:

- A gyártó cégneve és címe
- Leírás
- Termékkód
- Sorszám
- A gyártás éve
- CE-JELÖLÉS
- Bemeneti feszültség és frekvencia
- Kimeneti feszültség és amper
- Szigetelési fokozat
- Védelmi fokozat

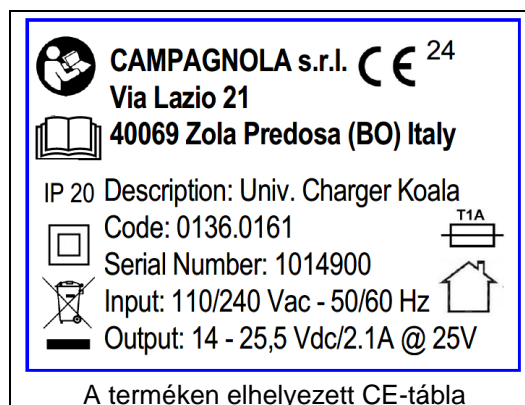

A terméken elhelyezett CE-tábla



FIGYELEM

A címkét semmilyen okból nem szabad eltávolítani, még akkor sem, ha a terméket továbbértékesítik. Ha a névtábla véletlenszerű okból megsérül vagy elveszik, az ügyfélnek kötelezően és haladéktalanul értesítenie kell a CAMPAGNOLA S.R.L.-t, és új névtáblát kell kérnie.

4.2.2 MEGFELELŐSÉGI NYILATKOZAT

DICHIARAZIONE DI CONFORMITA' UE
(ai sensi dell'allegato IV della Direttiva 2014/35/UE)

La Sottoscritta **Campagnola S.r.l.** con sede in:
Via Lazio, 21 - 40069 Zola Predosa (BO)- ITALIA

DICHIARA
IN QUALITA' DI COSTRUTTORE SOTTO LA PROPRIA RESPONSABILITA'
CHE IL PRODOTTO QUI DESCRITTO

a cui la presente dichiarazione si riferisce è conforme alle prescrizioni delle seguenti direttive comunitarie:

- Direttiva Bassa tensione 2014/35/UE.
- Direttiva Compatibilità elettromagnetica 2014/30/UE.
- Direttiva RoHS 2011/65/UE

e con particolare riferimento alle seguenti disposizioni normative applicate utilizzate per la progettazione e costruzione del prodotto oggetto della presente dichiarazione:

- EN 60335-1, A14; EN 60335-2-29, (*)
- EN 61000-3-2, A1; EN 61000-3-3 +A1 +A2; EN 63000 (*)

Con il prodotto viene fornito il manuale d'istruzione per l'installazione, il funzionamento, la manutenzione conformemente alla documentazione di prodotto.

Il modello, il numero di serie, l'anno di costruzione e i dati tecnici richiesti dalle norme applicate sono riportati sulla targa intestata del costruttore e fissata al prodotto.

Amministratore Unico
Graziella Rondani

Zola Predosa (BO), gg mese 20XX

(*) la data di validità delle norme citate nella presente dichiarazione è quella indicata nella gazzetta ufficiale della UE alla data della firma della presente dichiarazione

4.3 HASZNÁLAT HATÁRIDŐI

A termék a jelen kézikönyv 2. fejezetében "MŰSZAKI JELLEMZŐK" című fejezetben leírt felhasználási célokra készült. A nem megfelelő vagy nem érthető anyag használata a felhasználási területen súlyos károkat okozhat, és károsíthatja a megfelelő működést.

Gondoskodjon a töltő körüli terület megfelelő szellőzéséről.

Ezt a terméket nem használhatják olyan személyek (beleértve a gyermekeket is), akiknek korlátozottak a fizikai, érzékszervi vagy szellemi képességei, vagy nem rendelkeznek kellő tapasztalattal és ismeretekkel.

A töltőt nem használhatják gyermekek vagy olyan személyek, akik nem képesek elolvasni és megérteni a használati utasítást, kivéve, ha olyan felelős személy szoros felügyelete alatt állnak, aki garantálni tudja a biztonságos használatot

A töltőt gyermekek elől elzárva tárolja és használja.

Az akkumulátortöltőt zárt, száraz környezetben, a megengedett és elvárt környezeti határértékeken belül üzemeltesse.

Az akkumulátortöltőt stabil helyzetben kell használni, nem pedig mozgó járműveken.

Ha az akkumulátortöltőt falra szereli, győződjön meg róla, hogy a mellékelt rögzítési rendszerek segítségével biztonságosan rögzíti a falhoz (Megjegyzés: A termékhez nem tartoznak horgonyok).

A töltőt úgy szerelje be, hogy a behelyezett akkumulátor ne tudjon kiesni.

4.3.1 ELEKTROMÁGNESES SUGÁRZÁS

A termék az elektromágneses kompatibilitási előírások hatálya alá tartozó elektronikus alkatrészeket tartalmaz, amelyeket vezetési és sugárzási sugárzások érintenek.

A kibocsátási értékek megfelelnek a szabályozási követelményeknek az elektromágneses összeférhetőségi irányelvnek megfelelő alkatrészek használata, a megfelelő csatlakozások és az alkatrészszállítók követelményeinek megfelelő telepítés révén.

A töltő ezért megfelel az elektromágneses összeférhetőségi (EMC) irányelvnek.



FIGYELEM

Az elektromos berendezéseken nem megfelelően elvégzett karbantartási tevékenységek vagy az alkatrészek helytelen cseréje ronthatja az alkalmazott megoldások hatékonyságát.

4.4 FENNMARADÓ KOCKÁZATOK

A tervezési fázisban felmérték a kockázati zónákat vagy részeket, és minden szükséges óvintézkedést megtettek a személyeket érintő kockázatok és a termék alkatrészeinek károsodásának elkerülése érdekében, ahogyan azt az előző bekezdések ismertetik.



FIGYELEM

**Rendszeresen ellenőrizze az összes védőberendezés működését.
Ne szerelje le a töltő védőburkolatát.
Ne vigyen be idegen tárgyakat vagy szerszámokat a termékbe.**

Bár a termék fel van szerelve a védelmi rendszerekkel, továbbra is fennáll néhány olyan kockázat, amelyet nem lehet kiküszöbölni, de csökkenthető a végfelhasználó korrekciós intézkedéseivel és/vagy a helyes üzemeltetési módszerekkel, amelyek a terméket használók számára kötelezőek.

Az alábbiakban összefoglaljuk azokat a kockázatokat, amelyek a termékben a következő fázisokban fennmaradnak:

- Működés
- Karbantartás
- Tisztítás.

4.4.1 TÚZ

Hiba vagy meghibásodás esetén a felhasznált műanyag (pl. köpenyek, elektromos kábelek) önkioltó és megfelel a hatályos Szabványoknak.

Különösen a következőket írják elő:

- ✓ Tilos nyitott lángot használni.
- ✓ Tartsa tisztán a töltőt a felgyülemllett portól vagy szennyeződésektől általában.
- ✓ Ne halmozzon gyúlékony nyersanyagokat a termék közelében.
- ✓ A termék közelében ne végezzen hegesztési/csiszolási és/vagy szikrázó munkát.
- ✓ Tartsa be az elektromos veszélyekre, valamint a csatlakoztatási és használati feltételekre vonatkozó követelményeket és utasításokat.

4.4.2 VILLANYOSÍTÁS

- Az elektromos berendezések alkatrészeinek törésének vagy károsodásának veszélye, esetleg a biztonsági szint csökkentésével, rövidzárlat következtében.
- A tápegység bekapcsolása előtt győződjön meg arról, hogy nincsenek sérült alkatrészek és/vagy karbantartási munkálatok folyamatban.



FIGYELEM

Szigorúan tilos bármilyen elektromos módosítást végezni, hogy ne okozzon további veszélyeket és előre nem látható következményes kockázatokat.

4.4.3 ROBBANÁSVESZÉLYES LÉGKÖR

A töltő **NEM** alkalmas robbanásveszélyes vagy minősített környezetben történő üzemeltetésre és használatra.

- Robbanásveszélyes vagy részben robbanásveszélyes légkörben használni szigorúan tilos.

A töltő **ezért nem alkalmas a következő környezetekben való használatra:**

- **robbanó vagy részben ilyenek**
- **minősített**
- **ahol korrozív légkör van jelen**
- **amelyekben gázok és/vagy por osztályozott**
- **amelyekben magas olajkoncentrációk vannak jelen a szuszpenzióban.**
- **bármilyen anyagból vagy gyújtóforrásból származó tűzveszélyt hordoz magában**

- Abszolút tilos ugyanezt a fent felsorolt környezetek bármelyikében használni.

4.4.4 A VILLAMOS ENERGIÁBÓL EREDŐ KOCKÁZATOK

Az ennek megsértésével végzett műveletek a személyzetet elektromos veszélynek teszik ki.

A feszültség alatt álló berendezésen csak tapasztalt és képzett személyzet végezhet munkát.

Elektromos veszélyek, mint például elektromos sokk, áramütés, rövidzárlat előfordulhatnak az ott meghatározott feltételek be nem tartása esetén, mind a termék elektromos csatlakoztatására, mind a termék kezelésére vonatkozóan, valamint a jelen kézikönyvben meghatározott feltételek megsértése esetén, beleértve a helytelen és tiltott használatra vonatkozó részben jelzetteket is.

A következő biztonsági intézkedések javasoltak:

- ✓ Fordítson nagy figyelmet az elektromos veszélyekre vonatkozó biztonsági címkékre.
- ✓ Ne végezzen karbantartási munkálatokat, hacsak nem rendelkezik a hatályos jogszabályok által előírt követelményekkel és képesítésekkel.
- ✓ Rendszeresen ellenőrizze a potenciálvédelmi áramkört, ellenőrizze a megszakadásokat és húzza meg a csatlakozócsavarokat.
- ✓ Mindig tartsa be az ebben a kézikönyvben található utasításokat és előírásokat.

5. AZ AKKUMULÁTORTÖLTŐ BESZERELÉSE

5.1 ÁTVÉTELI ELLENŐRZÉSEK



MEGJEGYZÉS

A vevő és/vagy a felhasználó/munkáltató felelőssége, hogy a terméket átvételkor ellenőrizze, és meggyőződjön arról, hogy a szállítás megfelel-e a megrendelt specifikációknak.

A szállításhoz szükséges információkat és piktogramokat a termék csomagolásán nyomtatják.

A termék átvételekor ellenőrizni kell mind a csomagolás épségét, mind a tartalmát, hogy megbizonyosodjon arról, hogy a szállítás során nem történt-e sérülés.

Ellenőrizze azt is, hogy a megrendelt opcionális alkatrészek és az alapfelszereltségként szállított összes alkatrész megtalálható-e a csomagolásban.

Gondosan ellenőrizze, hogy a tartalom pontosan megfelel-e a szállítási dokumentumoknak.

Ha a szállítás során bármilyen sérülést észlel, annak érdekében, hogy a szerződéses garancia ne veszítse érvényét, javasoljuk, hogy azonnal függessze fel a termék üzembe helyezését/használatát, és a sérült részokről készült fényképekkel dokumentált írásos panaszt küldjön a CAMPAGNOLA S.r.l. részére legkésőbb a termék kézbesítésétől számított nyolc napon belül.

A csomag tartalma:

- Koala akkumulátortöltő
- Tápkábel
- Gyors útmutató
- EK-megfelelőségi nyilatkozat



Meg nem felelés esetén azonnal értesítse a CAMPAGNOLA S.r.l.

A csomagolás ártalmatlanításakor a felhasználónak be kell tartania az országában érvényes előírásokat.

A csomagolás ártalmatlanítása a felhasználó/ügyfél felelőssége.



FIGYELEM

A (fa-, karton- és műanyag) csomagolásokat a hulladékkezelő és újrahasznosító konzorciumoknak kell beszállítani.

5.2 TELEPÍTÉS ÉS ÖSSZESZERELÉS

A terméket, annak érdekében, hogy védve legyen és ne sérüljön meg a szállítás során, általában megfelelő csomagolásban (kartondobozban, bőröndben stb.) szállítják.

A csomagolás tömege nem haladja meg az 5 kg-ot, ezért speciális segédeszközök nélkül is könnyen kezelhető.



FIGYELEM

A terhek mozgatásakor a területen érvényes munkavédelmi törvények szerint kell eljárni. Tartsa meg a csomagolást a termék közepes vagy hosszú távú tárolásához, illetve használat utáni tárolásához vagy javítás céljából szervizközpontba történő elküldéséhez.

Helyezze el/szerelje fel a töltőt úgy, hogy a következő feltételek teljesüljenek:

Használjon megfelelő rögzítési rendszert a felhasználási körülményektől függően.

5.2.1 AZ AKKUMULÁTORTÖLTŐ ELHELYEZÉSE AZ ASZTALON/ASZTALLAPON

Ebben az esetben a töltőt stabilan egy asztalra és/vagy síkra kell helyezni, a kábelt hátulra kell igazítani, hogy ne legyen útban a különböző tevékenységek során.

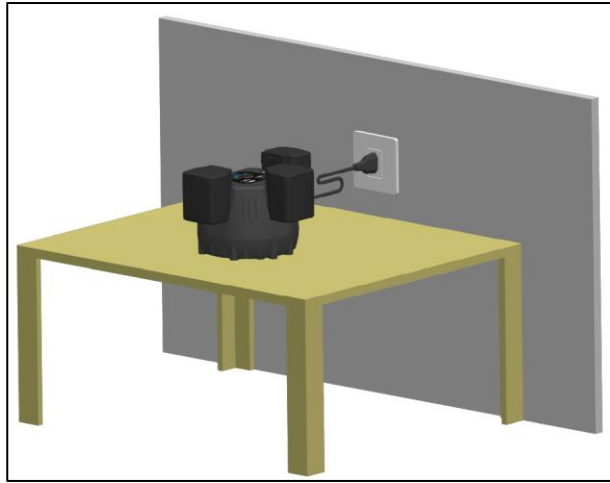

5.2.2 A TÖLTŐ FALRA SZERELÉSE

Ez a töltő két, legfeljebb 4,8 mm átmérőjű csavarral (2) és az erre a célra kialakított nyílások (1) segítségével rögzíthető a falra.

A töltőt a padlótól 1,2 és 1,8 m magasságban kell rögzíteni.

Fúrjon két lyukat 8,2 cm távolságban, ügyelve arra, hogy vízszintesen kiegyenlítettnek legyenek.

A falra szereléshez használjon M6-os horgonyokat.

A töltőt úgy állítsa be, hogy a csatlakozókábel a jobb oldalon legyen, ahogy az a következő ábrákon látható.

Nyissa ki a töltőn lévő két nyílást (1) egy csavarhúzó segítségével.

A két csavar (2) falba történő behelyezése után hozza közelebb a terméket az ábrán látható módon. Győződjön meg róla, hogy a csavarfejek a nyílások aljába illeszkednek, majd engedje le a terméket úgy, hogy a csavarfejek a nyílások tetejéhez simuljanak.

Ha több töltő van csatlakoztatva, tartson legalább 10 cm távolságot egymástól.

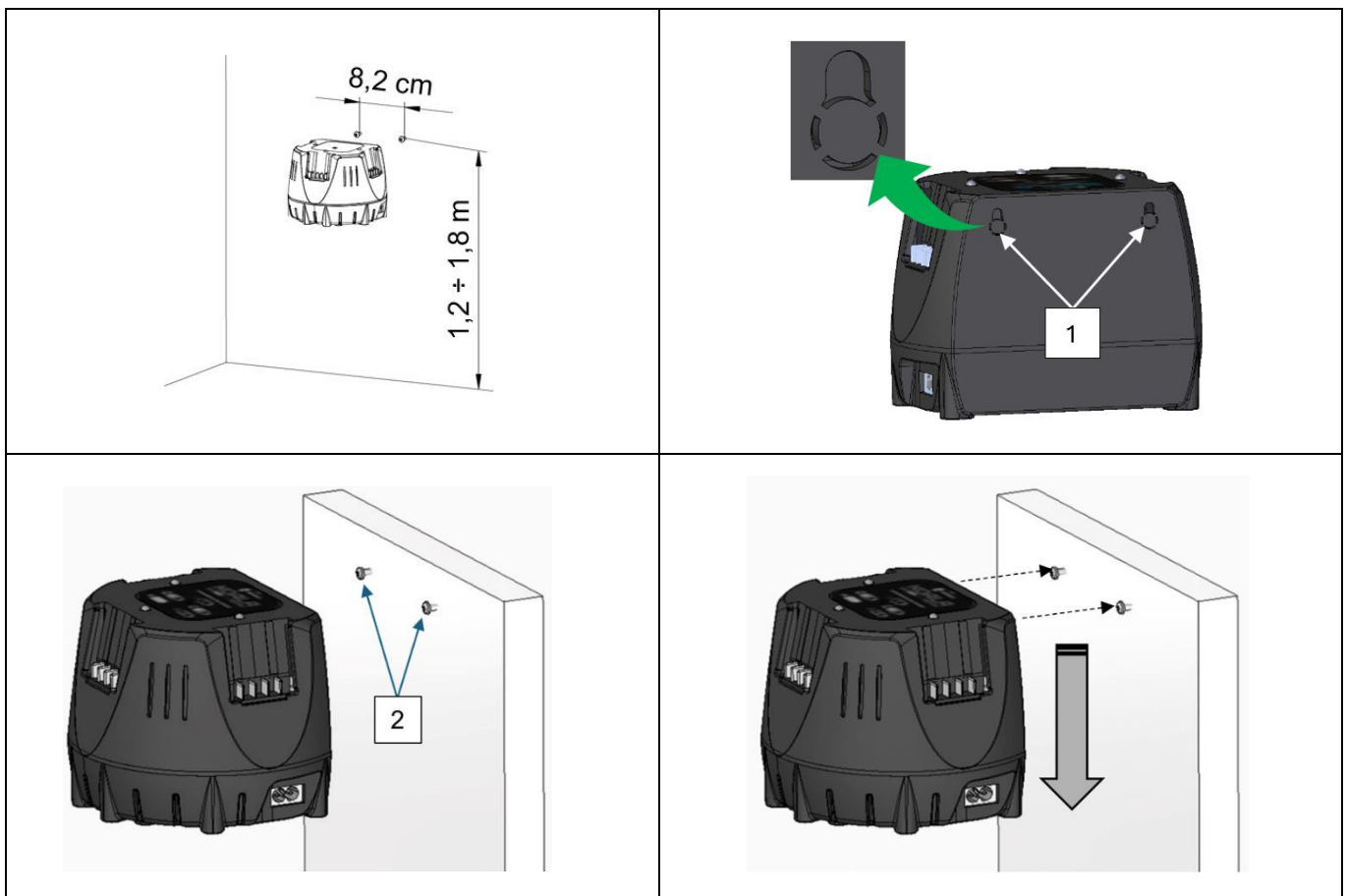

MEGJEGYZÉS: A csavarok és a horgonyok nem tartoznak a termékhez.

5.3 TÁROLÁS

A csomagolt termék általában zárt környezetben tárolható, amennyiben a hőmérséklet nem alacsonyabb 0 °C-nál és nem magasabb +50 °C-nál (32-122 °F), és a relatív páratartalom nem haladja meg a 80%-ot (nem kondenzálódó).

A csomagolás tetejére nem szabad más csomagot helyezni.

A törékeny anyagokra különös gondot kell fordítani.

Kövesse a csomagoláson feltüntetett helyzetjelzéseket.

A be- és kirakodás, valamint a szállítás során különös gondossággal kell eljárni az ütések és a sérülések elkerülése érdekében.

Győződjön meg arról, hogy a csomagolás nem sérült meg e műveletek során.

A sérült csomagolást az ügyfél nem javíthatja meg.



FIGYELEM

Nem szabad elfelejteni, hogy egy termék környezeti hatásoknak való kitétségéből eredő bizonyos hatások annak közvetlen következményei, hogy a termék egymás után két vagy több tényezőnek vagy paraméternek van kitéve, amelyek között különösen kritikusak:

- **Hősokk** keletkezhet, ha a terméket közvetlenül az alacsony hőmérsékletű körülményeknek való kitétséget követően magas hőmérsékletű körülményeknek teszik ki, vagy fordítva, vagy ha a terméket közvetlenül a magas hőmérsékletű körülményeknek való kitétséget követően víznek (eső, vízsugár, hó, vízbe merítés stb.: mind tiltott körülmények) teszik ki;
- **Jégeképződés**, amely abból adódhat, hogy a terméket közvetlenül a nedvességnek, esőnek vagy az esőtől eltérő okból származó víznek való kitétség előtt vagy után fagypont alatti hőmérsékletnek teszik ki.

Miután a terméket a fent említett feltételek keretein belül tárolták, előírják, hogy a terméket körülbelül 12 órán keresztül üzemem kívüli állapotban kell tartani a megfelelő környezeti hőmérsékleti feltételek helyreállítása érdekében, hogy elkerülhető legyen az elektromos/elektronikus alkatrész károsodása a hőhatás, jégeképződés, nedvesség stb. következtében, amely károsíthatja vagy károsíthatja ezeket az áramköröket.



MEGJEGYZÉS: A fentiekől eltérő feltételeket a konkrét alkatrész dokumentációjában lehet feltüntetni, amennyiben van ilyen és mellékelve van. Ebben az esetben az adott dokumentációban szereplő utasításokat kell követni..

5.4 HASZNÁLAT ELŐTTI ELLENŐRZÉSEK

A termék beindítása előtt végezze el az összes alkatrész, köztük az akkumulátor épségének ellenőrzését.

Használat előtt (lásd par. 6) győződjön meg arról, hogy az akkumulátornak az adott megvásárolt termékhez való alkalmasságán túlmenően az akkumulátor teljesen be van-e helyezve, hogy elkerülje a leesést és/vagy a vagyontárgyakban vagy személyekben okozott károkat.

Győződjön meg a hálózati feszültség értékéről;

A töltőt úgy kell elhelyezni, hogy a hálózati csatlakozó elérhető legyen;

A készülék címtábláján feltüntetett feszültségnek meg kell egyeznie a hálózati feszültséggel;

A csatlakozókábelnek és a csatlakozódugónak tökéletes állapotban kell lennie.

5.5 ÜZEMEN KÍVÜL HELYEZÉS, ÁRTALMATLANÍTÁS



FIGYELEM

Ha a terméket rövid és hosszabb időre tartó használaton kívüli helyezik, mindig gondoskodjon arról, hogy az elemeket kivegye, majd a terméket a csomagolásában tárolja, ügyelve arra, hogy a termék épségének megőrzése érdekében fedett, száraz, időjárástól védett helyen tárolja.

A következő szakasz a termék üzemén kívül helyezésével, szétszerelésével és eltávolításával kapcsolatos néhány tippet és jelzést tartalmaz az élettartam végén.

Az üzemén kívül helyezés Során figyelembe kell venni a következő lépéseket, valamint a használt alkatrészek kézikönyveiben található utasításokat.

A termék alapvetően a következő anyagokból készül:

- Festett, lágýtott vagy horganyzott ferrites acél;
- Polietilén műanyag;
- Elektromos kábelek és burkolatai;
- Elektronikus vezérlő és működtető eszközök;



MEGJEGYZÉS

Az ártalmatlanítást annak az országnak a jogszabályai szerint kell elvégezni, ahol a terméket használják. A felhasználó kötelessége az országában hatályos előírások betartása.

5.6 KÜLÖNLEGES HULLADÉKOKRA VONATKOZÓ ELŐÍRÁSOK

A különleges hulladékok a bontásból vagy az elhasználódott, sérült, már nem működő vagy elavult berendezések ártalmatlanításából származó anyagok.

A speciális (akár veszélyes vagy káros) hulladékok ártalmatlanításáról a hulladék termelőjének kell gondoskodnia közvetlenül vagy erre szakosodott vállalatok, illetékes szervek bevonásával illetve a hulladékok olyan közszolgáltatónak történő átadásával, akivel erről megállapodást kötött.

Minden ország/önkormányzat köteles a régió rendelkezésére bocsátani minden rendelkezésre álló információt a területén történő hulladékártalmatlanításról.

FONTOS FELHASZNÁLÓI INFORMÁCIÓK AZ ELEKTROMOS ÉS ELEKTRONIKUS BERENDEZÉSEK HULLADÉKAIRÓL SZÓLÓ 2012/19/EU IRÁNYELV (A 2002/96/EC ÉS A 2003/108/EC IRÁNYELV HATÁLYON KÍVÜL HELYEZÉSE) ÉRTELMÉBEN.

A 2012/19/EU WEEE-irányelv szerint, ha a megvásárolt alkatrészen/berendezésen az alábbi áthúzott, kerek kuka szimbólum látható, az azt jelenti, hogy a terméket élettartama végén a többi hulladéktól elkülönítve kell gyűjteni.

Az ilyen elhasználódott berendezések/alkatrészek elkülönített gyűjtését a gyártó szervezi és kezeli. Ha nincs már szüksége a jelen eszközre, vegye fel a kapcsolatot a gyártóval, majd kövesse a hasznos élettartamuk végét elért berendezések szelektív gyűjtésének lépéseit.

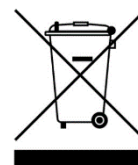

A használaton kívüli berendezések hulladékainak szelektív gyűjtése a későbbi újrahasznosítás vagy a környezetvédelmi szempontból megfelelő ártalmatlanítást megelőző kezelések céljával lehetővé teszi a környezetre és az emberi egészségre gyakorolt negatív hatások csökkentését valamint elősegíti az eszközt felépítő anyagok újbóli felhasználását illetve újrahasznosítását.



FIGYELEM

A termékből származó hulladék illegális lerakása a hatályos törvények szerinti szankciókkal büntethető.



FIGYELEM

Ha a berendezésen nincs áthúzott kuka szimbólum, az azt jelenti, hogy maga a termék ártalmatlanítása nem a gyártó felelőssége. Ebben az esetben mindig a vonatkozó hulladékártalmatlanítási szabályok érvényesek.

5.6.1 AZ AKKUMULÁTORTÖLTŐ ÁRTALMATLANÍTÁSA

Az ártalmatlanítással kapcsolatos információk a Campagnola weboldalán vagy a Campagnola kereskedőknél érhetők el.

A töltőt, a tartozékokat és a csomagolást környezetbarát módon ártalmatlanítsa.

6. HASZNÁLAT ÉS MŰKÖDÉS

E fejezet célja, hogy a kezelőt eligazítsa a termék használatában.

6.1 ÁLTALÁNOS INFORMÁCIÓK

A készülék akár három "Extra Performances" akkumulátor egymás utáni töltésére is képes. A töltési folyamat az először behelyezett akkumulátorral kezdődik, és sorrendben folytatódik. Ha az egyik akkumulátort nem lehet feltölteni, azt figyelmen kívül hagyja, és a folyamat a következő akkumulátorral folytatódik.

A töltési idő különböző körülményektől, például az akkumulátor hőmérsékletétől vagy a környezeti hőmérséklettől függ. A tényleges töltési idő eltérhet a feltüntetett töltési időtől.

Ha a csatlakozót konnektorba dugja, és az akkumulátort a töltőállomáson használja, a töltés automatikusan megtörténik. Amikor az akkumulátor teljesen feltöltődik, a töltő automatikusan kikapcsol.

A töltési folyamat során az akkumulátor és a töltő felforrósodik.

6.2 HASZNÁLAT ÉS TÖLTÉSI CIKLUS

A töltőnek nincs bekapcsolója, de a töltő bekapcsol, amint a hálózati csatlakozót behelyezi.

Amikor a kábelt a vezetékhez csatlakoztatja, a LED-ek néhány másodperc múlva az óramutató járásával ellentétes irányban váltanak pirosról zöldre, majd kikapcsolnak.

Amikor az akkumulátort behelyezi az egyik nyílásba, az akkumulátor (14 vagy 21 volt) felismerésre kerül, és a töltési fázis megkezdődik, a zöld LED halványuló állapotban van.

Ha más akkumulátorok vannak behelyezve a többi nyílásba, a LED-ek mindaddig nem jelennek meg, amíg az első akkumulátor teljesen fel nem töltődik.



Ha a töltés befejeződött, a zöld LED folyamatosan világít, és a töltő az óramutató járásával megegyező irányban átvált a következő akkumulátorra.

A sorrend így ismétlődik meg a harmadik darabbal.

Amikor az összes akkumulátor feltöltődött (ha egyiket sem távolítottuk el előbb), akkor mindhárom LED zöld lesz.

Ha az első akkumulátor töltése után, és amikor a töltő a második vagy harmadik behelyezett akkumulátort tölti, a töltött akkumulátort egy töltendő akkumulátorral cseréli fel, a sorrend mindig az óramutató járásával megegyező irányban folytatódik.

Ne vegye ki az akkumulátorokat a töltési ciklus alatt és a töltés befejezéséig.

6.3 A LED SZÍN JELENTÉSE

A LED-ek **pirosra** váltanak, ha a bevezetett akkumulátor lemerült, így a LED **pirosra halványul**, hogy jelezze az akkumulátor helyreállítási fázisát.

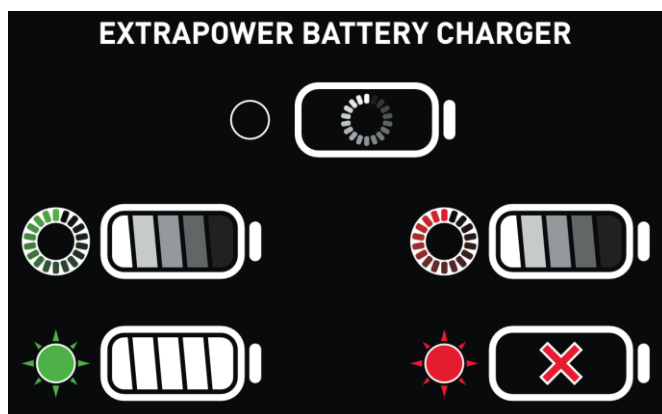

Ha a LED **villogó zöldre** vált, ez azt jelenti, hogy a töltési ciklus folyamatban van, míg ha a LED **folyamatosan zöldre** vált, ez azt jelenti, hogy a töltési ciklus befejeződött

Ha viszont az akkumulátor nem állítható helyre, a LED **állandó pirosra** vált, ami azt jelenti, hogy az akkumulátor nem állítható helyre, és ki kell cserélni.

Az akkumulátorokat a gravitáció tartja a nyílásokban, nincsenek mechanikus blokkok, és a felhasználónak kell teljesen behelyezni őket.

Ha a töltő 24 óránként bekapcsolva és az akkumulátorok behelyezésével a töltöttségi állapotot újra ellenőrzi, és szükség esetén visszaállítja az optimális szintet.

N.B. Az akkumulátorok megfelelő élettartamának biztosítása érdekében ajánlott az akkumulátorokat tárolás előtt feltölteni, ha 6 hónapnál hosszabb ideig nem használják őket. Ne tegye nyugovóra a lemerült akkumulátorokat, ha hónapokig nem használja őket; ha nem tartja be ezt a megjegyzést, az anód depolarizációját eredményezheti, aminek következtében az újratöltés nem lesz lehetséges.



FIGYELEM

Ha töltés közben a töltőből rendellenes szagot vagy füstöt észlel, azonnal állítsa le a töltést a tápellátás megszakításával, és távolodjon el a töltőtől, amíg a töltő és/vagy az akkumulátorok le nem hűlnek.

A személyi sérülések és anyagi károk elkerülése érdekében.

6.4 FELHASZNÁLÁSI UTASÍTÁSOK

Összefoglalva a fentiekben elmondottakat, tovább haladnunk:

Dugja be a hálózati csatlakozót a hálózati aljzatba.

START (automatikusan a hálózathoz való csatlakozáskor):

lesz egy indítási sorrend, a három LED egymás után ZÖLD színnel világít, majd két villanást ad, és kialszik.



Ha nincs elem behelyezve, a 'STANDBY' funkció automatikusan elindul.

Az összes LED kikapcsolva marad, amíg arra vár, hogy egy vagy több darab az akkumulátorcsomag behelyezésével újra feltöltődjön.

TÖLTÉS (zöld LED)

- 1) Amikor a csomagot behelyezik valamelyik nyílásba, azt 1-es nyílásként azonosítják, és megkezdődik a töltési fázis: Villogó ZÖLD színű, halványuló LED.



- 2) A töltés elérésekor a LED: villogóól állandó zöldre vált.



Ha egy második csomag is van a többi nyílásban, akkor megkezdődik ennek a nyílásnak a töltési fázisa, lásd az 1. pontot.

- 3) Ha van egy további csomag ezen a nyíláson, a 2. pont kerül végrehajtásra.

Megjegyzés: Ha az akkumulátorok a töltés végén a rekeszekben maradnak, 24 óra elteltével egy úgynevezett "frissítő" töltés aktiválódik. Ez a fázis szekvenciális lesz, a nyílásokban lévő összes akkumulátoron.

RIASZTÁS (piros színű LED)

- 4) A csomag regenerálására tett kísérlet MÉLY LEMERÜLÉS állapotában észlelt: a megfelelő nyílás LED-je villogó piros színben, halványodva világít.



- 5) Ha ez helyreállítható, a töltési fázis aktiválódik: Villogó ZÖLD színű, halványuló LED. A teljes feltöltődésig (2. pont)



- 6) Abban az esetben, ha az akkumulátor nem állítható helyre SÉRÜLT: a LED a megfelelő nyílásban folyamatosan pirosan világít.



Ha az akkumulátorok a töltőhelyeken áramkimaradás esetén a töltési ciklus mindig attól a töltőhelytől indul újra, amelyet a töltő első számúként azonosít, és a többi akkumulátoron a leírtak szerint folytatódik.

6.5 A TÖLTŐ MOZGATÁSA/ÁTHELYEZÉSE

A töltő mozgatása vagy kezelése során a sérülések elkerülése érdekében a tápkábelt soha nem szabad erre a célra használni.

A mozgatáshoz/áthelyezéshez a következőképpen járjon el:

- Húzza ki a hálózati csatlakozót a konnektorból.
- Vegye ki az összes akkumulátort.

A falra szerelt töltő esetében távolítsa el azt úgy, hogy kissé megemeli, amíg eléri a nyílások alját, majd kiveszi a csavarfejből.

- Húzza ki és tekerje fel a csatlakozókábelt.
- Helyezze vissza a csomagolásába, és folytassa a kezelést az új helyen.

Több töltő esetén a töltők egymásra helyezése tilos.

6.6 A TÖLTŐ TÁROLÁSA

Az akkumulátortöltő tárolásához a következőképpen járjon el:

- Húzza ki a hálózati csatlakozót a konnektorból.
- Vegye ki az akkumulátort
- Ha a töltő forró: hagyja lehűlni
- A falra szerelt töltő esetében távolítsa el azt úgy, hogy kissé megemeli, amíg eléri a nyílások alját, majd kiveszi a csavarfejből.
- Húzza ki és tekerje fel a csatlakozókábelt.
- Tegye vissza a csomagolásba.

Az akkumulátortöltő tárolásához a következő feltételeknek kell teljesülniük:

- A töltőt gyermekek elől elzárva tárolja.
- A töltőt tisztán és szárazon tárolja.

- A töltőt zárt helyen/környezetben tárolja.
- A töltőt az akkumulátorról leválasztva tárolja.
- A töltőt 0°C és + 50°C közötti hőmérséklet-tartományban tárolja.

7. KARBANTARTÁS

Ez a fejezet, amely a **CAMPAGNOLA S.r.l.** karbantartó technikusainak és a **TECHNIKAI SEGÍTSÉGÜGYI KÖZPONTOKNAK** (a továbbiakban: T.A.C.) szól, a terméken elvégzendő karbantartási műveleteket írja le.

Az alábbiakban ismertetett karbantartási műveletek a termék hatékonyságának és jó állapotának megőrzését szolgálják, a meghibásodások vagy üzemzavarok megelőzése érdekében.

A karbantartás kifejezés magában foglalja a következő tevékenységeket:

- **Megelőző karbantartás**

előre meghatározott időközönként vagy előírt kritériumok szerint elvégzett beavatkozások összessége, amelyek célja a termék meghibásodásának vagy működésének romlásának valószínűségének csökkentése; a megelőző karbantartás e termék esetében csak a vizsgálati, ellenőrzési és tisztítási beavatkozásokat foglalja magában.

- **Szakképzett karbantartás**

A szakképzett karbantartás alatt minden olyan munkát értünk, amelyet előre meghatározott időközönként vagy hibák és meghibásodások után végeznek el a termék működésének helyreállítása érdekében. A szakszerű karbantartás magában foglalja a nagyjavítást, a javítást, a névleges működési feltételek helyreállítását vagy a hibás, meghibásodott vagy elhasználódott egység cseréjét, és kizárólag a gyártó C.A.T.-jének felelőssége.



MEGJEGYZÉS

A szakképzett karbantartási műveleteket kizárólag a CAMPAGNOLA S.r.l. által felhatalmazott szervizközpontok (C.A.T.) végzik.

Érdemes észben tartani, hogy a helyesen elvégzett karbantartási munkák minimálisra csökkenthetik a meghibásodást követő állásidőt.

Az időben elvégzett javítás megakadályozza a további romlást.

Használjon eredeti pótalkatrészeket, és gondosan végezze el az előírt karbantartási munkálatokat.

Olyan meghibásodások vagy üzemzavarok esetén, amelyeket Ön nem tud megoldani, forduljon a gyártó CAMPAGNOLA S.r.l. vállalathoz, amely szakképzett személyzetével beavatkozik (lásd 1. fejezet "ÁLTALÁNOS INFORMÁCIÓK").



MEGJEGYZÉS

A CAMPAGNOLA S.r.l. nem vállal felelősséget a termék jótállási ideje alatt bekövetkező meghibásodásokért vagy üzemzavarokért, amennyiben a termék karbantartásának hiánya, nem eredeti alkatrészek cseréje vagy a terméknek a jelen használati útmutatóban leírtaktól eltérő módon történő használata miatt.

7.1 RUTINKARBANTARTÁS

A töltő ellenőrzéséhez és tisztításához a következőképpen járjon el:

- Húzza ki a hálózati csatlakozót a konnektorból.
- Ellenőrizze a terméket, hogy nincs-e rajta sérülés.
- Tisztítsa meg a töltőt egy enyhén nedves ruhával.
- Tisztítsa meg a szellőzőnyílásokat egy kefével.
- Távolítsa el az idegen testeket az elemtartóból, és enyhén nedves ruhával tisztítsa meg az elemtartót.
- Tisztítsa meg az elektromos érintkezőket az elemtartóban egy kefével vagy puha kefével, ügyelve arra, hogy ne sérüljenek meg.

7.2 A TÖLTŐ RENDKÍVÜLI KARBANTARTÁSA ÉS/VAGY JAVÍTÁSA

A felhasználó nem szervizelheti vagy javíthatja a töltőt saját maga.

Ha a töltő rendkívüli karbantartást igényel, vagy megsérült vagy meghibásodott, forduljon a Campagnola kereskedőhöz.

Ha a csatlakozókábel hibás vagy sérült: ne használja a töltőt, és cseréltesse ki a kábelt a Campagnola kereskedőjénél.

8. A HIBÁK ÉS A HIBAEELHÁRÍTÁSOK ÁLTALÁNOS LEÍRÁSA

A hibaelhárítást csak olyan képzett személyzet végezheti, aki megértette a jelen kézikönyvben és a kísérő dokumentációban foglalt utasításokat.

A meghibásodáshoz vezető helyzetek általában a karbantartás hiányára vagy hiányos elvégzésére, vagy valamilyen alkatrész meghibásodására, illetve az akkumulátorral kapcsolatos helyzetre vezethetők vissza.

ANOMÁLIA	A töltőn lévő LED állapota	OK	MEGOLDÁS
A töltő nem végzi el az önellenőrzést.	A LED-ek nem mutatják a gyors zöld-piros világítási sorrendet.	A hálózati csatlakozó nincs behelyezve.	Győződjön meg róla, hogy a töltő csatlakoztatva van a hálózati csatlakozóhoz.
		A hálózati csatlakozó nem szolgáltat feszültséget.	Győződjön meg róla, hogy a csatlakozódugó áram alatt van, és hogy nem váltak ki a leválasztó eszközök.
		A töltő elektromos kapcsolata rövid időre megszakadt.	Húzza ki a hálózati csatlakozót a konnektorból. Várjon 1 percet. Helyezze be a dugót az aljzatba.
Az akkumulátor nem töltődik.	Az adott elemtartó LED-je folyamatosan pirosan világít.	Az akkumulátor túl meleg vagy túl hideg, vagy megsérült.	Sérült akkumulátor. NE HASZNÁLJA AZ AKKUMULÁTORT , forduljon hivatalos szervizhez.
	Az adott elemtartóhoz tartozó LED pirosan villog.	A töltő ellenőrzi az akkumulátor állapotát.	Várjon, ha a LED zöldre vált, a helyreállítás sikeres volt Ha a LED állandó pirosra változik, tisztítsa meg az akkumulátor érintkezőit, ha továbbra is állandó piros, helyezze vissza az akkumulátort. NE HASZNÁLJA AZ AKKUMULÁTORT , forduljon hivatalos szervizhez.
	Az elemtartóban lévő LED nem világít és/vagy nem villog piros vagy zöld színnel, amikor elemet helyeztek be.	Hiba a töltőben.	NE HASZNÁLJA AZ AKKUMULÁTORT , forduljon hivatalos szervizhez.

Handleiding voor gebruik en onderhoud

MOD. KOALA



Oplader

Nederlands

VERTALING VAN DE ORIGINELE INSTRUCTIES

Lees de gebruiks- en onderhoudshandleiding zorgvuldig voor gebruik



Alle rechten voorbehouden in alle landen

Alle verzoeken om meer exemplaren van dit product, om informatie of om service-interventie bij de klant of om verduidelijking van technische aspecten van dit document moeten worden gericht aan de regiodistributeur of plaatselijke dealer of aan het Technische servicecentrum op het volgende adres:

CAMPAGNOLA S.r.l.
Hoofdkantoor en fabriek
40069 ZOLA PREDOSA (BO) Italië
Via Lazio, 21, 23, 23/A, 23/B en 25 Tel. +39 051 753500
Fax +39 051 752551
www.campagnola.it star@campagnola.it

De fabrikant bewaart een kopie van deze handleiding gedurende tien (10) jaar vanaf de productiedatum.

De uitwerking van de tekst en afbeeldingen is met de grootste zorg gedaan. Niettegenstaande het voorgaande behoudt CAMPAGNOLA S.r.l. zich het recht voor om de hierin opgenomen informatie te wijzigen en/of bij te werken om typografische fouten en/of onnauwkeurigheden te corrigeren, zonder voorafgaande kennisgeving of enige verplichting van haar kant.

De beschrijvingen en illustraties bij deze publicatie zijn niet bindend. CAMPAGNOLA S.r.l. behoudt zich daarom het recht voor om op elk moment, zonder zich te verplichten deze publicatie bij te werken, wijzigingen aan te brengen in organen, details of levering van accessoires die zij geschikt acht om de werking van het product te verbeteren of voor andere vereisten die geen betrekking hebben op aspecten van productveiligheid.

Het is ook de verantwoordelijkheid van de gebruiker om ervoor te zorgen dat, indien dit document wordt gewijzigd door de fabrikant, er alleen actuele versies van de handleiding aanwezig zijn op de plaats van gebruik.

De inhoud van deze handleiding is strikt technisch van aard en is eigendom van CAMPAGNOLA S.r.l.

Geen enkel deel van deze handleiding mag vertaald worden in een andere taal en/of aangepast en/of gereproduceerd worden in een andere vorm en/of door mechanische, elektronische middelen, fotokopieën, opnames of op een andere manier, zonder voorafgaande schriftelijke toestemming van CAMPAGNOLA S.r.l.

Het bedrijf dat eigenaar is, beschermt zijn rechten tot het uiterste van de wet.

De documentatie is opgesteld in overeenstemming met punt 1.7.4 van Richtlijn 2006/42/EG

Beste klant,

CAMPAGNOLA S.r.l. bedankt u voor de aankoop van een product uit haar assortiment en nodigt u uit deze handleiding te lezen en te begrijpen.

Het vermogen om de markt te interpreteren met specifieke en dynamische totaaloplossingen, samen met de garantie van een uitgebreide kennis van de sector, hebben van CAMPAGNOLA S.r.l. één van de wereldleiders gemaakt voor wat betreft het ontwerp, de bouw en de productie van snoeigereedschap en oogstmachines.

Via haar effectieve verkoop- en servicenetwerk, dat hooggekwalificeerd personeel in dienst heeft, biedt CAMPAGNOLA S.r.l. een breed scala aan producten aan:

- pneumatische en elektromechanische scharen en kettingzagen (op batterij) voor de snoei, ook verlengd;
- pneumatische, motor- en elektromechanische oogstmachines (op batterij) voor het oogsten van olijven en diverse soorten fruit;
- compressoren voor de driepuntsophanging van de tractor en motorcompressoren;
- elektromechanische bindmachine.

De redenen voor een keuze kunnen worden samengevat in:

- hanteerbaarheid en bruikbaarheid van de producten;
- veelzijdigheid van het gebruik;
- kwaliteit van de bouwmaterialen;
- betrouwbaarheid;
- ontwerptechniek.

Het raadplegen van deze handleiding wordt vergemakkelijkt door de opname van de algemene index op de eerste pagina die het gemakkelijk maakt om het onderwerp van interesse te vinden.

De documentatie die bij het product wordt geleverd bestaat uit deze handleiding en eventuele documentatie in het hoofdstuk met bijlagen, dat integraal deel uitmaakt van deze handleiding.

Hierin vindt u alle benodigde informatie voor het juiste gebruik van het aangeschafte product en voor installatie, inbedrijfstelling, onderhoud en buitenbedrijfstelling.

De gebruiker is verplicht deze handleiding volledig te lezen en te begrijpen en de waarschuwingen en voorschriften in de meegeleverde documentatie nauwkeurig op te volgen.

Wij nodigen u uit om rechtstreeks contact op te nemen met CAMPAGNOLA S.r.l. of uw plaatselijke dealer voor reserveonderdelen, advies over de keuze van speciale uitrustingen of gewoon voor informatie over het gekochte product.

De originele handleiding is geschreven in het Italiaans.

De fabrikant is verantwoordelijk voor de informatie in de oorspronkelijke instructies; vertalingen in verschillende talen kunnen niet volledig worden gecontroleerd, dus als er een inconsistentie wordt gevonden, moet de tekst in de oorspronkelijke taal worden gevolgd of moet er contact worden opgenomen met onze afdeling Technische Documentatie.

NEDERLANDS	265
1. ALGEMENE WAARSCHUWINGEN	268
1.1 GEBRUIKTE SYMBOLEN.....	269
1.2 INLEIDING	270
1.3 WOORDENLIJST EN GEBRUIKTE TERMINOLOGIE	270
1.4 VOORSCHRIFTEN EN VEILIGHEIDSREGELS	270
1.5 BESCHRIJVING VAN GEVAARS-, VERBODS- EN VERPLICHTINGSBORDEN	271
1.6 VERBOD OM WIJZIGINGEN AAN TE BRENGEN	273
1.7 GARANTIE	273
2. BEOOGD GEBRUIK EN TECHNISCHE SPECIFICATIES	273
2.1 BEOOGD GEBRUIK	273
2.2 NIET TOEGESTAAN GEBRUIK	274
2.3 TECHNISCHE GEGEVENS.....	276
3. BESCHRIJVING VAN HET PRODUCT	276
3.1 ALGEMENE BESCHRIJVING	276
3.2 GEBRUIK EN ONDERHOUD VAN DE OPLADER.....	277
3.3 GEBRUIK EN VERZORGING VAN OPLAADBARE BATTERIJEN.....	278
4. VEILIGHEID	279
4.1 ALGEMENE INFORMATIE	279
4.1.1 ALGEMENE INFORMATIE VOOR WERKNEMERS.....	280
4.2 TOEGEPASTE RICHTLIJNEN EN TECHNISCHE NORMEN	280
4.2.1 BESCHRIJVING VAN MARKERING	280
4.2.2 CONFORMITEITSVERKLARING	281
4.3 GEBRUIKSGRENZEN	282
4.3.1 ELEKTROMAGNETISCHE EMISSIES	282
4.4 RESTRISICO'S.....	282
4.4.1 BRAND.....	283
4.4.2 ELEKTROCUTIE.....	283
4.4.3 EXPLOSIEVE ATMOSFEER	283
4.4.4 RISICO'S DOOR ELEKTRISCHE ENERGIE	283
5. DE OPLADER INSTALLEREN	284
5.1 CONTROLES BIJ DE ONTVANGST	284
5.2 INSTALLATIE EN MONTAGE	284
5.2.1 DE OPLADER OP EEN TAFEL/BLAD PLAATSEN	284
5.2.2 DE OPLADER AAN DE MUUR BEVESTIGEN	285
5.3 OPSLAG.....	286
5.4 CONTROLEREN VOOR GEBRUIK.....	286
5.5 BUITEN GEBRUIK STELLEN, VERWIJDEREN	286
5.6 AANWIJZINGEN VOOR SPECIAAL AFVAL.....	287
5.6.1 DE OPLADER VERWIJDEREN	288
6. GEBRUIK EN WERKING	288
6.1 ALGEMENE INFORMATIE	288
6.2 GEBRUIK EN OPLAADCYCLUS.....	288
6.3 BETEKENIS VAN DE LEDKLEUR.....	289
6.4 GEBRUIKSAANWIJZING.....	289
6.5 OPLADER VERPLAATSEN/HANTEREN	290
6.6 DE OPLADER OPSLAAN	290
7. ONDERHOUD	291
7.1 GEWOON ONDERHOUD	291
7.2 BUITENGEWOON ONDERHOUD EN/OF REPARATIE VAN DE OPLADER.....	292
8. ALGEMENE BESCHRIJVING VAN FOUTEN EN OPLOSSINGEN	292

1. ALGEMENE WAARSCHUWINGEN

De handleiding is, net als de EG-conformiteitsverklaring, een integraal onderdeel van het product en moet het altijd vergezellen wanneer het wordt verplaatst of doorverkocht. Het is de verantwoordelijkheid van de gebruiker om de documentatie intact te houden, zodat deze geraadpleegd kan worden tijdens de levensduur van het product.

Dit document wordt geleverd in elektronisch formaat en kan worden gedownload van de website van het bedrijf www.campagnola.it of door de QR-code te scannen in de snelgids die in de productverpakking zit.

De handleiding weerspiegelt de stand van de techniek op het moment van levering, de schrijvende onderneming behoudt zich het recht voor om wijzigingen aan haar producten aan te brengen die zij nuttig acht, zonder dat handleidingen en producten van eerdere productieseries hoeven te worden bijgewerkt, zolang dit geen invloed heeft op de productveiligheidsaspecten.

Deze handleiding beschrijft de KOALA-oplader en geeft speciale informatie die nodig is voor een veilig en milieuvriendelijk gebruik van het product en voor het onderhoud en de verwijdering ervan.

Het is de verplichting van de koper om deze handleiding in zijn geheel te lezen en te begrijpen alvorens de KOALA-oplader te gebruiken en/of te onderhouden.

Lees, begrijp en bewaar naast deze gebruiksaanwijzing ook het document met veiligheidsinformatie voor batterijen / of producten met batterijen.

Het productiebedrijf wijst in de volgende gevallen elke aansprakelijkheid af voor productiefouten en/of schade die door het product wordt veroorzaakt aan eigendommen, personen en dieren:

- Onjuist gebruik van het product of met andere functies dan waarvoor het gemaakt is.
- Defecten met betrekking tot de stroomvoorziening.
- Niet-naleving van de voedingsspecificaties in deze handleiding.
- Gebruik onder andere omgevingscondities dan aangegeven in het hoofdstuk Veiligheid.
- Onjuiste installatie en/of plaatsing op de locatie of plaats waarvoor het bedoeld is.
- Gebruik van batterijen die niet specifiek voor dit product zijn ontworpen.
- Geen, onvoldoende of slecht onderhoud.
- Wijzigingen of ingrepen van welke aard dan ook uitgevoerd door de gebruiker en/of derden.
- Gebruik in andere omgevingen dan waarvoor het product bedoeld is.
- Gebruik van niet-originele of niet-model-specifieke reserveonderdelen.
- Gebruik door ongeschikt, onbevoegd, ongetraind personeel.
- Gebruik door personeel dat onder invloed is van alcohol, medicijnen of drugs.
- Gebruik door personen jonger dan 16 jaar.
- Gebruik door personeel dat niet voldoende is opgeleid en geïnformeerd zoals bepaald in Wet 81/2008 (Richtlijn 89/391/EG betreffende veiligheid op het werk of Richtlijn 2009/104/EG).
- Gebruik dat niet voldoet aan de wetten inzake de veiligheid van producten en/of de veiligheidsvoorschriften van de geldende specifieke Europese en/of nationale wetgeving.
- Gebruik niet in overeenstemming met deze handleiding.
- Gehele of gedeeltelijke niet-naleving van deze instructies en de voorwaarden hierin.
- Uitzonderlijke gebeurtenissen.

De verantwoordelijkheid voor de toepassing van de veiligheidsinstructies in deze handleiding ligt bij het personeel van de gebruiker/werkgever die verantwoordelijk is voor de beoogde activiteiten, en die ervoor moet zorgen dat het personeel dat bevoegd is voor montage, gebruik en onderhoud:

- gekwalificeerd is om de vereiste activiteit uit te voeren;
- goed geïnformeerd en geïnstrueerd is over het gebruik van het product en het uitvoeren van voor het product voorziene onderhoudswerkzaamheden;
- de vereisten in dit document kent en nauwgezet naleeft;
- de algemene en specifieke veiligheidsvoorschriften kent die van toepassing zijn op het aangeschafte product.

Gebruikers die geen instructies hebben ontvangen, herkennen of beoordelen de risico's van de oplader mogelijk niet correct. Als dit gebeurt, riskeren de gebruiker of andere personen ernstig letsel of de dood.

De gebruiker moet over de juiste fysieke, zintuiglijke en intellectuele capaciteiten beschikken om de oplader correct te kunnen gebruiken. Als de gebruiker beperkte fysieke, zintuiglijke of mentale capaciteiten heeft, mag hij of zij het product alleen gebruiken onder toezicht of begeleiding van een verantwoordelijk persoon.

Het is verplicht dat al het personeel van de koper, evenals de gebruiker en/of werkgever, en in het bijzonder het technisch onderhoudspersoneel deze handleiding heeft gelezen en begrepen.



LET OP

Houd er rekening mee dat de documentatie van **CAMPAGNOLA S.r.l** alleen betrekking heeft op het geleverde product.

Het niet naleven van de veiligheidsvoorschriften en de instructies daarin kan leiden tot letsel aan eigendommen en personen, en tot schade aan onderdelen en de besturingseenheid van het product.

De gebruiker kan te allen tijde contact opnemen met de fabrikant om meer informatie te vragen naast de informatie in dit document en om voorstellen voor verbetering in te dienen

In dit document wordt ervan uitgegaan dat de werkomgeving waarin het product zal worden gebruikt, voldoet aan de huidige voorschriften voor veiligheid en hygiëne op het werk en aan de specifieke voorschriften die van toepassing zijn op het type product dat is aangeschaft.

Deze handleiding bevat de kennis die nodig is om het product te gebruiken en de instructies die nodig zijn om het product op lange termijn efficiënt te houden, en moet daarom altijd bij de hand worden gehouden.

De handleiding maakt integraal deel uit van het product waarop ze betrekking heeft en bevat de nodige informatie voor:

- Het juiste bewustzijn van het personeel ten aanzien van de veiligheid;
- Het hanteren, installeren, in gebruik nemen, gebruiken en onderhouden van het product onder veilige omstandigheden;
- Diepgaande kennis van de werking en beperkingen;
- Onderhoudswerk correct en veilig uitvoeren;
- Voer het product veilig af volgens de geldende voorschriften om de gezondheid van werknemers en het milieu te beschermen.

Het is ook de verantwoordelijkheid van de gebruiker om ervoor te zorgen dat, indien dit document wordt gewijzigd door de fabrikant, er alleen actuele versies van de handleiding aanwezig zijn op de plaats van gebruik

1.1 GEBRUIKTE SYMBOLEN

In de handleiding wordt een aantal symbolen gebruikt om de aandacht van de lezer te trekken en een aantal bijzonder belangrijke aspecten van de behandeling te benadrukken.

De volgende tabel beschrijft de betekenis van de verschillende symbolen die in de handleiding worden gebruikt.

SYMBOOL	BETEKENIS	OPMERKINGEN
 Gevaar	Gevaar	Duidt op een gevaar met risico op ongevallen, invaliditeit of ernstige verwondingen, zelfs de dood, voor het betrokken personeel. Let goed op de tekstblokken met dit symbool.
 Let op	Let op	Vertegenwoordigt een waarschuwing met risico op ongevallen of middelmatige verwonding van het personeel van de gebruiker of mogelijke schade aan het product, de apparatuur of andere persoonlijke eigendommen van de koper/gebruiker Let op de tekstblokken met dit symbool.
	Belangrijk Waarschuwing	Geeft een waarschuwing of opmerking over belangrijke functies of nuttige informatie. Let op de tekstblokken met dit symbool.
	Instructies	Geeft aan dat het verplicht is voor al het personeel (gebruiker, onderhoudsmonteur, enz.) om de gebruiks- en onderhoudshandleiding die bij het product wordt geleverd volledig te lezen en te begrijpen.

1.2 INLEIDING

Om een maximale bedrijfszekerheid te garanderen, heeft CAMPAGNOLA S.r.l. de materialen en componenten die gebruikt worden bij de constructie van de oplader zorgvuldig geselecteerd en heeft de oplader voorafgaande aan de levering regelmatig laten testen.

De goede werking in de loop der tijd is afhankelijk van correct gebruik en goed preventief onderhoud, volgens de instructies in deze documentatie en de eventuele begeleidende documentatie.

Alle constructie-elementen, verbindings- en bedieningselementen zijn ontworpen en gefabriceerd met een zodanige mate van veiligheid dat ze bestand zijn tegen abnormale spanningen of in elk geval spanningen die de aangegeven waarden overschrijden.

De materialen zijn van de hoogste kwaliteit en hun binnenkomst in het bedrijf, opslag en gebruik in de werkplaats wordt voortdurend gecontroleerd om ervoor te zorgen dat er geen schade, verslechtering of slecht functioneren optreedt.

Ondanks de voorzorgsmaatregelen voor ontwerp en constructie is het van fundamenteel belang voor het juiste gebruik, de veiligheid, de duurzaamheid en de betrouwbaarheid van het product dat de aanwijzingen van de fabrikant nauwgezet worden opgevolgd en dat het product wordt gebruikt met inachtneming van deze instructies en de geldende wettelijke vereisten.

Het doel van deze handleiding is technische informatie te verstrekken aan het personeel dat verantwoordelijk is voor de installatie, het gebruik en het onderhoud van de door CAMPAGNOLA S.r.l. geleverde oplader.

1.3 WOORDENLIJST EN GEBRUIKTE TERMINOLOGIE

In overeenstemming met de vereisten van de richtlijnen en/of technische normen worden de gebruikte terminologieën en afkortingen hier aangegeven en uitgelegd.

In de handleiding wordt technische terminologie of terminologie met verschillende betekenissen gebruikt.

GEVAAR: een mogelijke bron van letsel of schade aan de gezondheid;

GEVAARZONE: elke ruimte in en/of nabij het product waar de aanwezigheid van een blootgestelde persoon een risico vormt voor de gezondheid en veiligheid van die persoon;

BLOOTGESTELDE PERSOON: Een persoon die zich geheel of gedeeltelijk in een gevaarlijk gebied bevindt;

RISICO: combinatie van de waarschijnlijkheid en de ernst van een verwonding of een aantasting van de gezondheid in een gevaarlijke situatie;

AFSCHERMING: element van het product dat specifiek wordt gebruikt om bescherming te bieden via een materiële barrière;

BESCHERMINGSINRICHTING: inrichting (anders dan een afscherming) die het risico vermindert, alleen of in combinatie met een afscherming;

BEOOGD GEBRUIK: gebruik van het product in overeenstemming met de informatie in de gebruiksaanwijzing;

ONEIGENLIJK GEBRUIK: gebruik van het product op een andere manier dan aangegeven in de gebruiksaanwijzing, maar die het gevolg kan zijn van gemakkelijk voorspelbaar menselijk gedrag;

RESTRISICO: risico dat niet weggenomen of verminderd kan worden door middel van het ontwerp, waartegen beschermingen niet (geheel of gedeeltelijk) effectief zijn;

In de handleiding is een opsomming gemaakt van de restrisico's en de informatie, instructies en waarschuwingen/voorschriften voor de beheersing van restrisico's waarmee de koper rekening moet houden.

In deze handleiding wordt de term product en/of oplader synoniem gebruikt.

1.4 VOORSCHRIFTEN EN VEILIGHEIDSREGELS





De voorschriften, aanwijzingen, normen en bijbehorende veiligheidsopmerkingen die in de verschillende hoofdstukken van het handboek worden beschreven, zijn bedoeld om een reeks gedragingen en verplichtingen te definiëren die moeten worden opgevolgd bij het uitvoeren van de verschillende activiteiten, om te werken onder veilige omstandigheden voor personeel, apparatuur en de omgeving en voor de juiste installatie, gebruik en onderhoud van de oplader.

Deze veiligheidsregels zijn bedoeld voor al het personeel dat is geautoriseerd, geïnstrueerd en gedelegeerd om de verschillende activiteiten en handelingen uit te voeren die het beoogde gebruik van de oplader vormen, te weten:

- transport
- installatie
- gebruik
- onderhoud
- reiniging
- buitengebruikstelling en ontmanteling

1.5 BESCHRIJVING VAN GEVAARS-, VERBODS- EN VERPLICHTINGSBORDEN







Hieronder vindt u een lijst met pictogrammen die op het product aanwezig kunnen zijn. Veiligheidstekens krijgen verschillende betekenissen in relatie tot kleur en geometrische vorm:

BETEKENIS	VORM	KLEUR
Gevaar		Geel
Verbod		Rood
Verplichting		Blauw
Informatie		Blauw

Het niet in acht nemen van de veiligheidssignalen kan leiden tot gevaarlijke situaties met mogelijke schadelijke gevolgen zoals ernstig persoonlijk letsel of overlijden en/of schade aan de apparatuur zelf.

In de handleiding wordt een aantal symbolen gebruikt om de aandacht van de lezer te trekken en een aantal bijzonder belangrijke aspecten van de behandeling te benadrukken.







De volgende tabel beschrijft de betekenis van de verschillende gebruikte symbolen.





SYMBOOL	BETEKENIS	OPMERKINGEN
	Gevaar elektrische spanning.	Geeft een gevaar aan met risico op letsel, zelfs met dodelijke afloop, voor het personeel van de koper en/of het verantwoordelijke personeel/de gebruiker. Risico op elektrocutie en/of elektrische schokken.
	Gevaarlijke temperatuur	Geeft een gevaar aan met risico op letsel voor het personeel van de koper en/of het verantwoordelijke personeel/de gebruiker. Het is verplicht om te wachten op afkoeling of om geschikte kleding te gebruiken, zoals hittebestendige handschoenen enz.
	Gevaar van bijtende stoffen	Geeft een gevaar aan met risico op letsel voor de gebruiker. Gevaarlijke chemicaliën gelokaliseerd. Raadpleeg de instructies bij de batterij.
	Explosiegevaar	Geeft een gevaar aan met risico op letsel voor de gebruiker. Niet gebruiken in de aanwezigheid van explosieve atmosferen. Raadpleeg de instructies bij de batterij.
	Gevaar van brandbare stoffen of materialen	Geeft een gevaar aan met risico op letsel voor de gebruiker. Brandgevaar. Gebruik geen brandbaar of ontvlambaar materiaal. Raadpleeg de instructies bij de batterij.
	Verbod op kortsluiten van aansluitklemmen	Sluit de aansluitingen niet kort. Dit kan leiden tot schade aan de oplader en mogelijke schade aan eigendommen en/of personen en/of de batterij.

	Verbod om te naderen	Het geeft aan dat het verboden is voor onbevoegd personeel om het gebied of de zone te benaderen waar dit bord staat.
	Blootstelling aan zonlicht of temperaturen is verboden	Geeft aan dat het verboden is voor de koper en/of het personeel van de koper/gebruiker om het product bloot te stellen aan zonlicht, andere warmtebronnen of omgevingen met hoge temperaturen die de toegestane limieten overschrijden. Geeft aan dat het product niet mag worden blootgesteld aan zonlicht en/of hoge temperaturen.
	Verbod op blootstelling aan regen en vocht	Bescherm het product altijd tegen regen en vocht en gebruik het alleen binnen de voorgeschreven en toegestane omgevingslimieten. Het is verboden om het product te gebruiken in slechte weersomstandigheden zoals regen, bliksem, hagel, sneeuw, enz....
	Het gebruik van open vuur is verboden	Duidt op een verbod op het gebruik van open vuur en/of warmtebronnen in de buurt van het product door het personeel van de koper en/of door het verantwoordelijke personeel/gebruiker. Bescherm het product en/of de batterij tegen hitte en vlammen. Gooi de batterij niet in het vuur.
	Specifiek gevaar voor lithium-ion batterijen	Lithium-ion-batterijen kunnen exploderen, brand veroorzaken of ongewenste thermische effecten genereren zoals "Thermal Runaway" (*) als ze worden gedemonteerd, kortgesloten, beschadigd of onjuist worden behandeld. Niet blootstellen aan water, vuur of hoge temperaturen.
	Verboden om batterijen weg te gooien	Gooi batterijen niet weg in water, begraaf ze niet en veroorzaak geen milieuvervuiling. Volg de instructies in de handleiding voor correcte verwijdering.
	Het contact van batterijen met warmtebronnen is verboden	Gooi batterijen niet in het vuur en stel ze niet bloot aan warmtebronnen, zoals warmte opgewekt door verwarmingstoestellen, vlammen, lasers, inductieve bronnen, enz.
	Het is verplicht om de handleiding en de meegeleverde documentatie te lezen	Geeft aan dat het verplicht is voor al het personeel van de koper en/of gebruiker om de meegeleverde handleiding en de documentatie in de handleiding volledig te lezen en te begrijpen voordat enige activiteit wordt uitgevoerd.

(*) De term Thermal Runaway verwijst naar een ongecontroleerde temperatuurstijging van een cel of batterijpak, veroorzaakt door een exotherme reactie.

Aanvullende symbolen die aanwezig kunnen zijn in de handleiding en/of op het product:

SYMBOOL	BETEKENIS
	Apparatuur van klasse II - 417-IEC-5172 Dubbele isolatie
	Alleen voor gebruik binnenshuis
	Gelijkstroom - 417-IEC-5031
	Wisselstroom - 417-IEC-5032
	Zekering
	Beschermende aardverbinding - 417-IEC-5019
	Plus: positieve polariteit - 417-IEC-5005

SYMBOOL	BETEKENIS
—	Minus: negatieve polariteit - 417-IEC-5006
	Verplichting om de instructiehandleiding volledig te lezen en te begrijpen
	Verwijdering van recyclebare materialen
	In de zin van de Richtlijn betreffende afgedankte elektrische en elektronische apparatuur "AEEA" 2012/19/EU als het aangeschafte onderdeel/de aangeschafte apparatuur is voorzien van het volgende symbool van een afvalcontainer op wielen met een kruis erdoor, dan wil dat zeggen dat het product aan het einde van zijn nuttige levensduur apart van het andere afval moet worden ingezameld. Gooi elektrisch gereedschap, elektronische apparatuur en batterijen niet bij het huisvuil.
	Campagnola Lithiumbatterij
	Campagnola batterijlader

1.6 VERBOD OM WIJZIGINGEN AAN TE BRENGEN

Het is verboden om wijzigingen aan het product aan te brengen en in het bijzonder om aanpassingen die de veiligheid van het product kunnen aantasten. In het bijzonder is het verboden afschermingen en/of de door de Fabrikant beoogde en/of opgestelde veiligheids- en/of signalerings- en/of controlesystemen te verwijderen of te wijzigen. Ingrepen in het logische besturingsprogramma (zelfs als deze worden uitgevoerd door gekwalificeerd personeel) zijn verboden; zelfs dergelijke ingrepen kunnen ernstige gevolgen hebben voor de veiligheid van operators en de integriteit van het product.

Als de instructies in deze instructie- en waarschuwingshandleiding niet worden opgevolgd, is de fabrikant niet aansprakelijk.

Houd er rekening mee dat de civiele en strafrechtelijke aansprakelijkheid van de Fabrikant vervalt met betrekking tot onderdelen van het product die door de koper zijn gewijzigd zonder uitdrukkelijke toestemming van de Fabrikant.

De fabrikant verbiedt elke wijziging aan het product.

In dit geval wordt de fabrikant gevrijwaard van elke directe of indirecte aansprakelijkheid.

1.7 GARANTIE

Raadpleeg de website van Campagnola voor de algemene garantievoorzwaarden in de daarvoor bestemde ruimte: <http://www.campagnola.it>; of stuur een schriftelijk verzoek via het fax nummer 39 051752551, of stuur een e-mail aan: "star@campagnola.it".



LET OP

Bij het claimen van reparaties onder garantie moet, in overeenstemming met bovenstaande bepalingen, het te repareren product altijd vergezeld gaan van het correct ingevulde garantiecertificaat, samen met het bijbehorende aankoopbewijs (factuur of ander document van wettelijke waarde).

2. BEOOGD GEBRUIK EN TECHNISCHE SPECIFICATIES

2.1 BEOOGD GEBRUIK

Het product dat in deze handleiding wordt beschreven, mag alleen en uitsluitend worden gebruikt voor het sequentieel opladen van maximaal drie Campagnola-batterijen van het type 14 Volt of drie batterijen van het type 21 Volt Extra Performance.

De "KOALA"-oplader is uitgerust met een microprocessor voor automatische herkenning van het batterijpak in de types 14 Volt of 21 Volt.

Dit product is alleen bedoeld voor professioneel gebruik voor het opladen van 14 - 21 Volt Extra performance-batterijen



VERBOD

Het gebruik ervan voor andere dan de in paragraaf 2.1 genoemde toepassingen of doeleinden is daarom verboden.

De fabrikant CAMPAGNOLA S.r.l. wijst alle aansprakelijkheid af voor ander gebruik dan aangegeven en bedoeld.

De oplader is bedoeld voor professioneel gebruik en mag alleen worden bediend, onderhouden en gerepareerd door bevoegd en voldoende opgeleid personeel.

Dit personeel moet specifiek worden geïnstrueerd over de gevaren die kunnen optreden.

Het product en de accessoires ervan kunnen een bron van gevaar zijn als ze op een ongeschikte manier worden gebruikt door niet-geïnstrueerd personeel of als ze worden gebruikt op een manier die niet voldoet aan de voorschriften.

2.2 NIET TOEGESTAAN GEBRUIK

Dit product mag alleen worden gebruikt voor de doeleinden die uitdrukkelijk zijn bedoeld door de fabrikant en aangegeven in paragraaf 2.1.

Elk ander gebruik, of de uitbreiding van het gebruik buiten het beoogde gebruik, is verboden en komt niet overeen met het door de fabrikant beoogde doel, en daarom kan de fabrikant geen aansprakelijkheid aanvaarden voor eventuele schade die hieruit voortvloeit.

Manieren van gebruik die in de handleiding als onjuist worden aangeduid, mogen in geen geval worden toegestaan.



LET OP

Batterijen die niet door Campagnola zijn goedgekeurd voor gebruik met de KOALA-oplader kunnen brand en explosies veroorzaken met ernstig persoonlijk letsel of de dood tot gevolg en zijn verboden.

De instructies in deze handleiding zijn geen vervanging van, maar een samenvatting van de verplichtingen voor naleving van de huidige wetgeving voor productveiligheid.

Gebruik de oplader zoals beschreven in deze gebruiksaanwijzing, anders kan er gevaar ontstaan voor elektrische schokken, brand en/of ernstig letsel

Onjuist gebruik van het product en gebrekkig onderhoud kan leiden tot ernstig gevaarlijke situaties voor de veiligheid van het personeel en zijn verboden.

De hieronder beschreven handelingen, die uiteraard niet het hele scala aan potentiële mogelijkheden voor “niet-toegestaan gebruik” van het product kunnen omvatten, zijn de meest “redelijkerwijs” te verwachten handelingen en moeten als absoluut verboden worden beschouwd.

Onbevoegden, ouderen, kinderen en dieren kunnen de gevaren van de oplader en de elektrische stroom mogelijk niet herkennen en inschatten. Er bestaat een risico op ernstig letsel of overlijden voor dergelijke personen en het gebruik ervan is daarom verboden.

Houd vreemden, ouderen, kinderen en dieren uit de buurt.

Zorg ervoor dat kinderen niet met de oplader kunnen spelen en laat deze niet onbeheerd achter en haal na elk gebruik de stekker uit het stopcontact, verwijder alle batterijen en bewaar de oplader in de meegeleverde houder als deze niet aan de muur is bevestigd.

De oplader is niet beschermd tegen water. Daarom is het verboden om de oplader te gebruiken in een natte of regenachtige omgeving of buitenshuis. Als dit verbod niet wordt nageleefd, bestaat het risico op een elektrische schok, wat kan leiden tot letsel of schade aan de persoon en aan de oplader.

De oplader is niet beschermd tegen alle omgevingsomstandigheden. Als de oplader wordt blootgesteld aan andere omgevingsomstandigheden dan toegestaan, kan deze vlam vatten of exploderen. Dit kan leiden tot ernstig persoonlijk letsel en materiële schade en daarom is het verboden om de oplader te gebruiken in andere dan de toegestane omgevingsomstandigheden.

In het bijzonder:

- gebruik het product alleen als het op de juiste manier is geïnstalleerd volgens de geldende voorschriften, met de juiste veiligheidsvoorzieningen voor het type installatie;

- gebruik het product niet zonder afschermingen en/of met uitgeschakelde, defecte of ontbrekende veiligheidssystemen;
- gebruik het product niet in geval van een stroomstoring of bij ernstige onderhoudsgebreken of na wijzigingen of ingrepen;
- gebruik het product niet voor het opladen van andere batterijen dan die zijn toegestaan;
- probeer geen niet-oplaadbare of bevroren batterijen op te laden;
- Stapel niet meerdere laders op elkaar en bedek de lader niet tijdens gebruik en opladen;
- gebruik het product niet buitenshuis of in andere dan de toegestane omgevingsomstandigheden;
- gebruik het product niet in de regen of in een vochtige en/of buitenomgeving;
- ga niet op de oplader staan;
- gebruik de oplader niet als steunbasis;
- gebruik de oplader niet in een omgeving die geheel of gedeeltelijk is geclassificeerd als brand- of explosiegevaarlijk;
- het is verboden om de oplader te gebruiken om allerlei voorwerpen op te leggen of zetten en het is ook verboden om houders met vloeistoffen in de buurt van de oplader te hebben;
- dek de oplader niet af en plaats er geen voorwerpen op;
- plaats de oplader niet op de batterij;
- wijzig of open de oplader niet;
- steek geen voorwerpen in de sleuven van de oplader;
- verbind de elektrische contacten van de oplader niet met metalen voorwerpen en sluit ze niet kort.
- zorg dat er geen vonken of ontstekingsbronnen in de buurt van de batterij zijn; tijdens het opladen kunnen batterijen explosieve gassen uitstoten;
- gebruik het product alleen als u voldoende bent getraind, geïnformeerd en geautoriseerd voor het gebruik en onderhoud na het lezen en begrijpen van deze handleiding;
- gebruik het product niet in omgevingen met een gemiddelde etmaaltemperatuur boven +35 °C.
- gebruik het product niet in strijd met de wet- en/of regelgeving of de voorschriften in deze handleiding.

Tenzij anders aangegeven, is het product bedoeld voor gebruik onder de volgende omgevingsomstandigheden:

- Lager dan 2000 m boven zeeniveau.
- Omgevingstemperatuur tussen 0 °C en + 45 °C. (24-uurgemiddelde ≤ 35 °C)
- Relatieve vochtigheid 30% tot 80% zonder condens.

Gebruik van het product onder andere dan de vermelde omstandigheden is niet toegestaan.

In het bijzonder mag in de installatie- en gebruiksomgeving niet aanwezig zijn:

- Blootstelling aan bijtende dampen;
- Blootstelling aan overmatige vochtigheid (boven 85%) en snelle wisselingen in vochtigheid;
- Blootstelling aan olieachtige dampen of zoute lucht;
- Blootstelling aan explosieve gas- of stofmengsels;
- Blootstelling aan trillingen, schokken of abnormale schokken,
- Blootstelling aan weersinvloeden buiten de toegestane limieten of druppelen;
- Blootstelling aan ongebruikelijke transport- of opslagomstandigheden.
- Blootstelling aan hoge of snelle temperatuurschommelingen (meer dan 5K/u)
- Aanwezigheid van nucleaire straling
- Afwezigheid van druk of vacuüm.

Als de oplader niet correct wordt gebruikt, bestaat de kans op ernstig letsel of overlijden van personen en schade aan eigendommen.

Gebruik de oplader zoals beschreven in deze gebruiksaanwijzing.

De beoogde werkomgeving is binnenshuis, afgesloten in overeenstemming met de hierboven vermelde klimatologische omstandigheden. De oplader moet binnenshuis worden geïnstalleerd en gebruikt, beschermd tegen regen, ijs, sneeuw, wind of hoge luchtvochtigheid.



Opmerking: In het geval van tegenstrijdige technische gegevens moeten de strengste voorwaarden worden toegepast.



LET OP

- **CAMPAGNOLA S.r.l. wijst alle aansprakelijkheid af in geval van schade aan eigendommen of personen in geval van onjuist gebruik van het product.**
- **Elk ander gebruik dan voorzien in deze handleiding, dat de functionaliteit wijzigt door de risico's te wijzigen en/of gevolgrisco's te genereren, valt volledig onder de verantwoordelijkheid van de persoon die dergelijke wijzigingen aanbrengt en wordt beschouwd als oneigenlijk gebruik en is verboden.**

2.3 TECHNISCHE GEGEVENS

De belangrijkste technische gegevens van het product staan hieronder:

TECHNISCHE GEGEVENS:	
Model	Universal Charger Koala
Productcode	0136.0161
Gewicht	Ca. 240 g
Ingangsspanning	110 - 230 Vac +/- 10%
Frequentie	50 – 60 Hz +/- 2Hz
Interne temperatuursensor voor de-rating	Ja
Stroomverbruik	59 Watt @25V-230Vac
Uitgangsspanning voor opladen	16.8 – 25,2 Vdc
Type oplading	Constance stroom - constante spanning
Type oplaadbare batterij	Li-Ion
Uitgangsstroom I out max	2,1 Amp
Max. oplaadtijd per slot	2,5 uur ±20% @5000mAh
Opslagtemperatuur	+0 °C - +50 °C
Omgevingstemperatuur tijdens opladen	+5 °C ÷ 45 °C
Gebruikstemperatuur	+0 °C ÷ 45 °C
Beschermingsgraad	IP 22 (gebruik binnenshuis)
Isolatieklasse	dubbele isolatie - Apparatuur van klasse II
Bescherming	kortsluiting in uitgang, overtemperatuur
Time-out bescherming over lading	Ja
Bescherming	Netzekering 1AT
Afmetingen	160x125x115mm

3. BESCHRIJVING VAN HET PRODUCT

3.1 ALGEMENE BESCHRIJVING

Het product dat in deze handleiding wordt beschreven is een draagbare batterijlader genaamd "KOALA" voor Campagnola-lithiumbatterijen met een nominale spanning van 14 Volt of 21 Volt.

Afhankelijk van de nationale versie is hij ontworpen voor aansluiting op stopcontacten van 110 tot 230 V AC.

De oplader kan op een vlakke ondergrond worden geplaatst of aan de muur worden bevestigd.

De Campagnola-lithiumbatterijen die zijn toegestaan voor dit product staan hier vermeld.

- EP1425-batterij
- EP1450-batterij
- EP2125-batterij
- EP2150-batterij

Niet alle batterijen zijn in alle landen verkrijgbaar

De volgende deel toont de samenstelling van het product, terwijl de tabel de namen van de samenstellende delen van het product en hun functionele beschrijving toont.

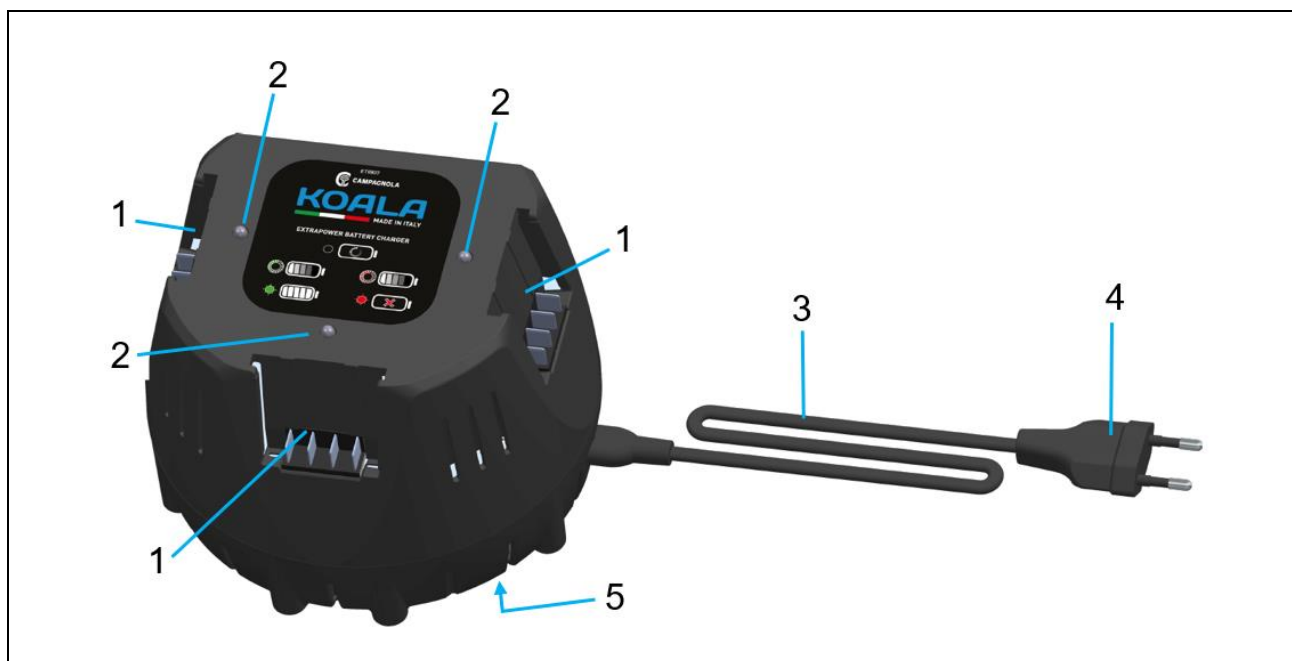

Pos.	Naam	Functie
1	Batterijvak	Vak voor batterijen om op te laden (maximaal drie batterijen)
2	Tweekleurige led (rood-groen)	Geeft de bedrijfsstatus aan
3	Aansluitkabel	Verbindt de oplader met op de netstekker
4	Stekker	Verbindt de aansluitkabel met een stopcontact
5	CE-markeringsplaatje	Bevat prestatiegegevens en serienummer

3.2 GEBRUIK EN ONDERHOUD VAN DE OPLADER

Laad, om letsel te voorkomen, alleen toegestane Campagnola lithium-ion batterijen (type Extra Performance van 14 Volt of 21 Volt) op met de oplader.

De plaats waar de oplader wordt gebruikt, moet schoon, koel en droog zijn en mag niet worden blootgesteld aan vorst en/of direct zonlicht of abnormale temperaturen.

Tijdens het opladen moet de oplader warmte kunnen afgeven, dus de ventilatiesleuven moeten vrij en onbelemmerd blijven.

Laad nooit op in een gesloten houder.

Onderhoud het product zorgvuldig volgens de instructies.

Controleer voor elk gebruik of er geen gebroken of beschadigde onderdelen zijn.

Als er beschadigde of kapotte onderdelen worden aangetroffen, gebruik de oplader dan niet en laat het product repareren voordat u het gebruikt.

Gebruik de oplader en de bijbehorende batterijen altijd in overeenstemming met deze instructies en zoals bedoeld voor dit specifieke producttype.

Het gebruik van batterijladers voor andere dan de toegestane doeleinden kan leiden tot gevaarlijke situaties.

Als de oplader die bedoeld is voor een bepaald batterijtype wordt gebruikt met andere batterijtypes, bestaat er brand- en/of explosiegevaar met risico voor schade aan eigendommen en/of personen tot gevolg.

Houd de niet gebruikte batterij(en) of de oplader uit de buurt van paperclips, munten, sleutels, spijkers, schroeven of andere kleine metalen voorwerpen (waaronder ijzervijsel en/of metalen in het algemeen) die een verbinding kunnen veroorzaken tussen de contacten van de batterij of de oplader. Kortsluiting tussen de batterij of oplaadcontacten kan leiden tot brandwonden en brand.

Bewaar de batterij nooit op de lader als er geen stroom op staat.

3.3 GEBRUIK EN VERZORGING VAN OPLAADBARE BATTERIJEN

Let op de volgende veiligheidsinstructies voor de juiste omgang met en het juiste gebruik van lithiumbatterijen. Niet-naleving kan leiden tot huidirritatie, ernstige bijtende verwondingen, chemische brandwonden, brand en/of explosie.

Gebruik alleen batterijen die technisch perfect werken en die onbeschadigd zijn, geen inkepingen hebben en/of andere tekenen van schade vertonen.

Ga voorzichtig om met batterijen om mogelijke schade en het vrijkomen van vloeistoffen die zeer schadelijk zijn voor de gezondheid te voorkomen.

Batterijen mogen onder geen beding gewijzigd of gemanipuleerd worden.

Batterijen mogen nooit gedemonteerd, geplet, verhit en/of verbrand worden.

Gebruik of laad batterijen die een klap of andere schade hebben opgelopen niet op.

Controleer batterijen regelmatig op tekenen van beschadiging.

Gebruik nooit gerecyclede of gerepareerde batterijen.

Gebruik nooit een batterij of batterijlader als slaggereedschap.

Stel batterijen nooit bloot aan direct zonlicht, hoge temperaturen, vonken of open vuur. Dit kan leiden tot brand en/of explosie.

Raak de batterijpolen niet aan met vingers, gereedschap, armbanden, ringen of andere elektrisch geleidende voorwerpen. Dit kan de batterij beschadigen en materiële schade en letsel veroorzaken.

Houd batterijen uit de buurt van regen, vocht en vloeistoffen. Binnendringend vocht kan kortsluiting, elektrische schokken, brandwonden, brand en explosies veroorzaken.

Gebruik of bewaar de batterij niet in omgevingen met explosie- en/of brandgevaar en laad de batterij niet op in dergelijke omgevingen.

Als de batterij te heet aanvoelt, kan deze defect zijn. Plaats de batterij op een zichtbare, niet-brandbare plaats op voldoende afstand van brandbare materialen.

Laat de batterij afkoelen. Als de batterij na een uur nog steeds te warm aanvoelt, kan deze defect zijn. Neem contact op met het Campagnola-reparatiecentrum.

Neem de speciale richtlijnen in acht die gelden voor het transport, de opslag en het gebruik van lithiumbatterijen.

De chemische samenstelling van de batterij is corrosief: als de batterij in contact komt met de huid, spoel deze dan onmiddellijk af met water en volg de instructies die bij de batterij zijn geleverd.

Raadpleeg voor het juiste gebruik van Campagnola-lithiumbatterijen de bijgeleverde instructies.

N.B. Om een goede levensduur van de batterijen te garanderen, is het aanbevolen om ze op te laden voordat ze worden opgeborgen als ze langer dan zes maanden niet worden gebruikt. Berg geen lege batterijen op als ze maanden niet worden gebruikt; als u deze opmerking niet opvolgt, kan dit leiden tot depolarisatie van de anode, met als gevolg dat opladen niet mogelijk is.

Elektrische aansluiting

De oplader moet worden aangesloten op een wandcontactdoos die stroomopwaarts is uitgerust met een differentiaalbeveiliging van het type aardlekschakelaar (30 mA, 30 ms) die is gecoördineerd met het aardingsstelsel, dat van het type TT of TN moet zijn.

De stekker van de oplader moet op de plaats van gebruik in het stopcontact worden gestoken.

Als er verlengkabels worden gebruikt, moeten deze een doorsnede van de geleiders hebben van minstens 1,5 mm² en voldoen aan de geldende voorschriften voor verlengkabels en contactdozen.

Er mag niet meer dan één verlengsnoer worden gebruikt.

Houd er rekening mee dat het niet naleven van de aansluitvoorwaarden kan leiden tot elektrisch gevaar, zoals een elektrische schok, kortsluiting of elektrocutie die door een of meer van de volgende omstandigheden kan worden veroorzaakt:

- De aansluitkabel of verlengkabel is beschadigd.
- De connector van de aansluitkabel of verlengkabel is beschadigd.
- De contactdoos is niet correct geïnstalleerd.
- Er is geen coördinatie met het beschermingssysteem.
- Er is geen differentiële bescherming stroomopwaarts van het stopcontact.



GEVAAR

Het contact met geleidende onderdelen kan een elektrische schok veroorzaken.
Dit kan leiden tot ernstig persoonlijk letsel of de dood van de gebruiker.
Controleer voor elk gebruik of de aansluitkabel, de verlengkabel en de stekker niet beschadigd zijn.



GEVAAR

In geval van schade aan de aansluitingen of de oplader:
Raak de beschadigde plekken niet aan.
Haal de stekker uit het stopcontact.
Schakel een elektricien in.

Het is verplicht om het aansluitsnoer, het verlengsnoer en de netstekker met droge handen aan te raken en ervoor te zorgen dat er geen natte en/of vochtige lichaamsdelen of omliggende zones zijn die een risico kunnen vormen voor de persoon.

Steek de stekker van het aansluitsnoer of de verlengkabel in een correct geïnstalleerd stopcontact en zet hem vast. Sluit de oplader aan met een aardlekschakelaar (30 mA, 30 ms).



LET OP

Tijdens het opladen kan een onjuiste netspanning of netfrequentie een overspanning in de oplader veroorzaken. Hierdoor kan schade ontstaan aan de oplader.
Controleer of de netspanning en netfrequentie overeenkomen met de specificaties op het typeplaatje van de oplader.

Zorg ervoor dat de aansluitkabel niet in de weg zit en/of struikelgevaar oplevert voor mensen die zich kunnen verwonden en de oplader kunnen beschadigen.

Leg de platte aansluitkabel op een geschikt oppervlak en zorg voor een goede bedrading om struikelen te voorkomen.

Leg de aansluitkabel en de verlengkabel zo dat ze niet strak zijn of in de war raken.

Leg de aansluitkabel en verlengkabel zo dat ze niet beschadigd, geknikt, geplet of gewreven worden.

Bescherm de aansluitkabel en verlengkabel tegen hitte, olie en chemicaliën.

Leg de aansluitkabel en de verlengkabel op een droge ondergrond.

Als een verlengsnoer op een kabelhaspel wordt gebruikt: Rol de kabel voor gebruik volledig af van de kabelhaspel.

4. VEILIGHEID

4.1 ALGEMENE INFORMATIE

De oplader kan als veilig worden beschouwd als aan de volgende voorwaarden is voldaan:

- De oplader is niet beschadigd.
- De oplader is schoon en droog.
- Als de batterijen in de oplader zijn geplaatst: De batterijen zijn volledig in het oplaadvak geplaatst.
- Volg de instructies die bij de oplader zijn geleverd.



GEVAAR

Als niet aan de veiligheidsvoorwaarden wordt voldaan, werken onderdelen mogelijk niet meer goed en kunnen veiligheidsvoorzieningen in gevaar komen. Risico op ernstig of dodelijk letsel.



LET OP

Gebruik alleen een oplader die niet beschadigd is.
Als de oplader vuil of nat is: maak hem schoon en laat hem drogen.
Plaats de batterij zoals beschreven in deze gebruiksaanwijzing.
Vervang versleten of beschadigde typeplaatjes.

4.1.1 ALGEMENE INFORMATIE VOOR WERKNEMERS

Alleen gekwalificeerd en getraind personeel dat deze handleiding heeft gelezen, mag het product gebruiken. Perfecte kennis van de kenmerken van het product maakt het mogelijk om het risico op letsel te beperken. De perfecte psychofysische toestand van de gebruiker is cruciaal voor zijn eigen veiligheid en die van anderen.

Het is de plicht van al het personeel om de algemene regels van goed gedrag te kennen en correct toe te passen. En volg de instructies in deze handleiding.

Het is de verantwoordelijkheid van de koper en/of de klant/werkgever om het personeel te instrueren over de risico's van ongevallen, veiligheidsvoorzieningen en de algemene regels voor ongevallenpreventie die zijn vastgelegd in EU-richtlijnen en de wetgeving van het land waar het product wordt geïnstalleerd en gebruikt.

4.2 TOEGEPASTE RICHTLIJNEN EN TECHNISCHE NORMEN

De conformiteitsverklaring geeft aan welke richtlijnen zijn toegepast en waaraan de fabrikant voldoet om in de EU in de handel te worden gebracht.

Om te certificeren dat het product voldoet aan de van kracht zijnde bepalingen, heeft CAMPAGNOLA S.r.l., voordat het product op de markt gebracht werd, een risicoanalyse uitgevoerd om de naleving van de essentiële gezondheids- en veiligheidsvereisten te verifiëren die door de toegepaste richtlijnen voorzien zijn, evenals de tests en verificaties die door de toegepaste referentienormen voorzien zijn.

CAMPAGNOLA S.r.l. brengt het product dan op de markt, voorziet het van en begeleidt het met:

- CE-markering
- EG-conformiteitsverklaring
- Gebruiksaanwijzing en waarschuwingen



OPMERKING: Bovendien werd de conformiteit vastgesteld door te testen of door extrapolatie door berekening. Het product werd geassembleerd met accessoires, laagspanningsapparatuur in overeenstemming met de assemblage-informatie en elektrische kenmerken die in de catalogi van de respectievelijke leveranciers worden gegeven.



OPMERKING: Het is de verantwoordelijkheid van de koper om de voorwaarden en omstandigheden van installatie en gebruik te controleren en na te leven in overeenstemming met de informatie in de handleiding waarmee het product wordt geleverd en met de regelgevende en/of wettelijke vereisten die gelden in het land waar het product wordt gebruikt. Het is verboden wijzigingen van welke aard en/of omvang dan ook aan te brengen in het geleverde product..

Het typeplaatje van het product wordt op de onderkant van het product geplaatst zoals aangegeven in par. 3.1.

4.2.1 BESCHRIJVING VAN MARKERING

De volgende informatie is onuitwisbaar op het product aangebracht:

- Bedrijfsnaam en adres van de fabrikant
- Beschrijving
- Productcode
- Serienummer
- Bouwjaar
- CE-markering
- Ingangsspanning en frequentie
- Uitgangsspanning en ampères
- Isolatiegraad
- Beschermingsgraad

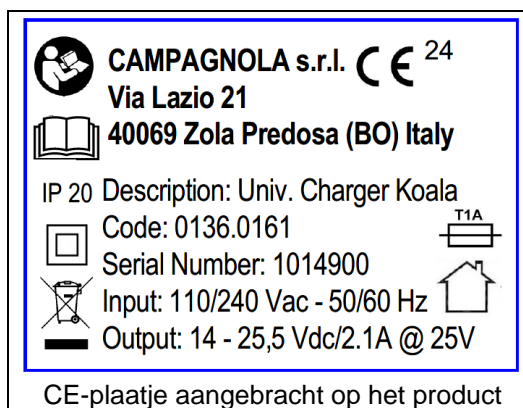



LET OP

Het plaatje mag om geen enkele reden worden verwijderd, zelfs niet als het product wordt doorverkocht. In geval van beschadiging of verlies van het typeplaatje door toeval, moet de klant CAMPAGNOLA S.R.L. verplicht en onmiddellijk informeren en een nieuw typeplaatje aanvragen, dat in ieder geval beschikbaar is binnen de wettelijke voorwaarden.

4.2.2 CONFORMITEITSVERKLARING

DICHIARAZIONE DI CONFORMITA' UE
(ai sensi dell'allegato IV della Direttiva 2014/35/UE)

La Sottoscritta **Campagnola S.r.l.** con sede in:
Via Lazio, 21 - 40069 Zola Predosa (BO)- ITALIA

DICHIARA
IN QUALITA' DI COSTRUTTORE SOTTO LA PROPRIA RESPONSABILITA'
CHE IL PRODOTTO QUI DESCRITTO

a cui la presente dichiarazione si riferisce è conforme alle prescrizioni delle seguenti direttive comunitarie:

- Direttiva Bassa tensione 2014/35/UE.
- Direttiva Compatibilità elettromagnetica 2014/30/UE.
- Direttiva ~~RoHS~~ 2011/65/UE

e con particolare riferimento alle seguenti disposizioni normative applicate utilizzate per la progettazione e costruzione del prodotto oggetto della presente dichiarazione:

- EN 60335-1, A14; EN 60335-2-29, A1 (*)
- EN 61000-3-2, A1; EN 61000-3-3 +A1 +A2; EN 63000 (*)

Con il prodotto viene fornito il manuale di istruzioni per l'installazione, il funzionamento, la manutenzione conformemente alla documentazione di prodotto.

Il modello, il numero di serie, l'anno di costruzione e i dati tecnici richiesti dalle norme applicate sono riportati sulla targa intestata del costruttore e fissata al prodotto.

Amministratore Unico
Graziella Rondani

Zola Predosa (BO), gg mese 20XX

(*) la data di validità delle norme citate nella presente dichiarazione è quella indicata nella gazzetta ufficiale della UE alla data della firma della presente dichiarazione

4.3 GEBRUIKSGRENZEN

Het product is bedoeld voor het gebruik zoals beschreven in hoofdstuk 2 “TECHNISCHE SPECIFICATIES” van deze handleiding.

Het gebruik van ongeschikt materiaal of materiaal dat niet binnen het gebruiksgebied van het product valt, kan ernstige schade veroorzaken en de goede werking ervan belemmeren.

Zorg ervoor dat de ruimte rond de oplader voldoende geventileerd is.

Dit product mag niet worden gebruikt door personen (inclusief kinderen) met beperkte fysieke, zintuiglijke of mentale capaciteiten of met een gebrek aan ervaring en kennis.

De oplader mag niet worden gebruikt door kinderen of personen die de gebruiksaanwijzing niet kunnen lezen en begrijpen, tenzij ze onder streng toezicht staan van een verantwoordelijke persoon die een veilig gebruik kan garanderen

Bewaar en gebruik de oplader buiten het bereik van kinderen.

Gebruik de oplader in een gesloten, droge omgeving en binnen de toegestane en verwachte omgevingslimieten.

De oplader moet stationair worden gebruikt en niet op rijdende voertuigen.

Als u de oplader op een muur installeert, zorg er dan voor dat deze stevig aan de muur wordt bevestigd met alle meegeleverde bevestigingsystemen (Opmerking: Pluggen worden niet met het product meegeleverd).

Installeer de oplader zo dat een geplaatste batterij er niet uit kan vallen.

4.3.1 ELEKTROMAGNETISCHE EMISSIES

Het product bevat elektronische componenten die onderhevig zijn aan de regelgeving voor elektromagnetische compatibiliteit en die worden beïnvloed door geleide en uitgestraalde emissies.

De emissiewaarden voldoen aan de wettelijke vereisten door het gebruik van componenten die voldoen aan de Richtlijn Elektromagnetische Compatibiliteit, geschikte aansluitingen en installatie in overeenstemming met de vereisten van de leveranciers van de componenten.

De oplader voldoet daarom aan de EMC-richtlijn (Elektromagnetische Compatibiliteit).



LET OP

Onjuist uitgevoerd onderhoud aan de elektrische apparatuur of onjuiste vervanging van onderdelen kan de efficiëntie van de gekozen oplossingen nadelig beïnvloeden.

4.4 RESTRISICO'S

Tijdens de ontwerpfase werden risicozones of -onderdelen beoordeeld en werden de nodige voorzorgsmaatregelen genomen om risico's voor personen en schade aan productonderdelen te voorkomen, zoals beschreven in de vorige paragrafen.



LET OP

**Controleer regelmatig de werking van alle beschermingsinrichtingen.
Demonteer de beschermingen van de oplader niet.
Steek geen vreemde voorwerpen of gereedschappen in het product.**

Hoewel het product is uitgerust met de bovengenoemde beschermingssystemen, blijven er enkele risico's bestaan die niet kunnen worden uitgesloten, maar wel kunnen worden beperkt door corrigerende maatregelen van de eindklant en/of door correcte bedieningsmethoden die verplicht zijn voor iedereen die het product gebruikt.

Hieronder volgt een overzicht van de risico's die in de fasen van het product blijven bestaan:

- Werking
- Onderhoud
- Reiniging.

4.4.1 BRAND

In geval van storingen of defecten is het gebruikte kunststofmateriaal (bijv. mantels, elektrische kabels) zelfdovend en voldoet het aan de huidige Normen.

In het bijzonder wordt het volgende voorgeschreven:

- ✓ Geen open vuur gebruiken.
- ✓ Houd de lader schoon van ophopingen van stof of vuil in het algemeen.
- ✓ Stapel geen ontvlambare grondstoffen in de buurt van het product.
- ✓ Voer geen las-, slijp- en/of vonkwerkzaamheden uit in de buurt van het product.
- ✓ Houd u aan de vereisten en instructies die hierin worden gegeven met betrekking tot elektrische gevaren en voorwaarden voor aansluiting en gebruik.

4.4.2 ELEKTROCUTIE

- Risico op breuk of beschadiging, mogelijk verlaging van het veiligheidsniveau, van onderdelen van elektrische apparatuur als gevolg van kortsluiting.
- Controleer voordat u de voeding inschakelt of er geen beschadigde onderdelen en/of onderhoudswerkzaamheden aan de gang zijn.



LET OP

Het is ten strengste verboden om elektrische wijzigingen aan te brengen om extra gevaren en onvoorziene risico's te voorkomen.

4.4.3 EXPLOSIEVE ATMOSFEER

De oplader is **NIET geschikt voor gebruik in explosieve of geclassificeerde omgevingen.**

- Het is absoluut verboden om de oplader te gebruiken in een explosieve of gedeeltelijk explosieve atmosfeer.

De oplader is **daarom niet geschikt voor gebruik in omgevingen:**

- **die ingedeeld zijn als explosief of gedeeltelijk explosief**
 - **waar corrosieve atmosferen aanwezig zijn**
 - **waarin gassen en/of stoffen aanwezig zijn die zijn geclassificeerd**
 - **waar hoge olieconcentraties in suspensie aanwezig zijn.**
 - **met brandgevaar afkomstig van een materiaal of ontstekingsbron**
- Het is absoluut verboden om het product te gebruiken in een van de bovenstaande omgevingen.

4.4.4 RISICO'S DOOR ELEKTRISCHE ENERGIE

Werkzaamheden die worden uitgevoerd in strijd met hetgeen wordt vermeld, stellen personeel bloot aan elektrische risico's.

Werkzaamheden aan apparatuur onder spanning mogen alleen worden uitgevoerd door ervaren en gekwalificeerd personeel.

Elektrische risico's zoals elektrische schokken, elektrocutie, kortsluiting kunnen optreden in geval van niet-naleving van de voorwaarden die hierin worden beschreven met betrekking tot zowel de elektrische aansluiting van het product als de behandeling ervan, evenals in geval van schending van de voorwaarden die in deze handleiding worden beschreven, inclusief de voorwaarden die worden aangegeven in het gedeelte over onjuist en verboden gebruik.

De volgende veiligheidsmaatregelen worden aanbevolen:

- ✓ Let goed op de veiligheidsplaatjes met betrekking tot elektrische gevaren.
- ✓ Voer geen onderhoudswerkzaamheden uit tenzij u een bevoegd persoon bent met de vereisten en kwalificaties die vereist zijn door de huidige wetgeving.
- ✓ Inspecteer het equipotentiaal beschermingscircuit regelmatig, controleer op onderbrekingen en draai de verbindingsschroeven aan.
- ✓ Volg altijd de instructies en voorschriften in deze handleiding.

5. DE OPLADER INSTALLEREN

5.1 CONTROLES BIJ DE ONTVANGST



OPMERKING

Het is de verantwoordelijkheid van de koper en/of gebruiker/werkgever om het product bij ontvangst te controleren en ervoor te zorgen dat de levering overeenkomt met de bestelspecificaties.

Informatie en pictogrammen die nodig zijn voor verzending zijn afgedrukt op de productverpakking.

Bij ontvangst van het product moeten zowel de verpakking als de inhoud gecontroleerd worden om er zeker van te zijn dat er tijdens het transport geen schade is opgetreden.

Controleer ook of alle bestelde optionele onderdelen en alle standaard meegeleverde onderdelen in de verpakking zitten.

Controleer zorgvuldig of de inhoud exact overeenkomt met de verzenddocumenten.

Als u schade vaststelt die te wijten is aan de verzending, raden wij u aan, om de contractuele garantie niet ongeldig te maken, de installatie/het gebruik van het product onmiddellijk op te schorten en een schriftelijke klacht, gedocumenteerd met foto's van de beschadigde delen, te sturen naar CAMPAGNOLA S.r.l. binnen acht dagen na de datum van levering van het product.

Inhoud van de verpakking:

- Batterijlader Koala
- Voedingskabel
- Snelgids
- EG-conformiteitsverklaring



Breng in geval van niet-conformiteit onmiddellijk CAMPAGNOLA S.r.l. hiervan op de hoogte.

Bij het weggooien van de verpakking moet de gebruiker zich houden aan de geldende voorschriften in zijn land.

Het weggooien van de verpakking is de verantwoordelijkheid van de gebruiker/klant.



LET OP

Verpakkingen (van hout, karton en plastic) moeten worden ingeleverd bij afvalverwerkings- en recyclingbedrijven.

5.2 INSTALLATIE EN MONTAGE

Om het product te beschermen en niet te beschadigen tijdens verzending, wordt het meestal verzonden in een geschikte verpakking (kartonnen doos, koffer, enz.).

Het gewicht van de verpakking bedraagt niet meer dan 5 kg en is daarom gemakkelijk te hanteren zonder speciale hulpmiddelen.



LET OP

De vrachtafhandeling moet worden uitgevoerd overeenkomstig de op de werkplek geldende veiligheidsvoorschriften. Bewaar de verpakking om het product voor een middellange of lange periode op te bergen of om het na gebruik op te bergen of om het voor reparatie naar een servicecentrum te sturen.

Plaats/ monteer de oplader zodanig dat aan de volgende voorwaarden is voldaan:

Gebruik een geschikt bevestigingssysteem afhankelijk van de gebruiksomstandigheden.

5.2.1 DE OPLADER OP EEN TAFEL/BLAD PLAATSEN

In dit geval moet de oplader stabiel op een tafel en/of een blad worden geplaatst en de kabel aan de achterkant te oriënteren zodat deze niet in de weg zit bij de verschillende activiteiten.

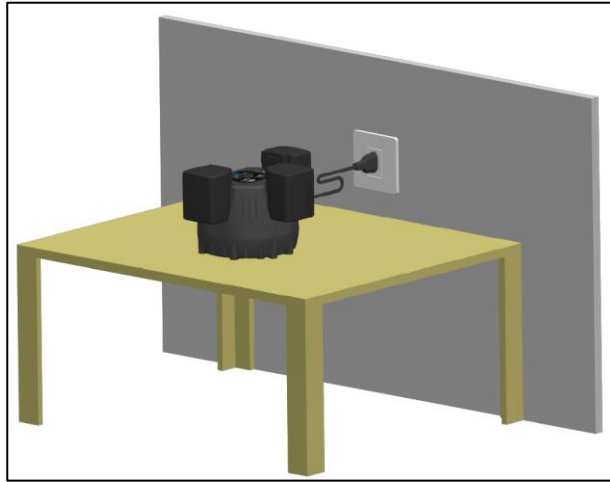

5.2.2 DE OPLADER AAN DE MUUR BEVESTIGEN

Deze oplader kan aan de muur worden bevestigd met twee schroeven (2) met een diameter van maximaal 4,8 mm en met behulp van de daarvoor bestemde sleuven (1).

De oplader moet tussen 1,2 en 1,8 m boven de vloer worden bevestigd.

Boor twee gaten op een afstand van 8,2 cm en zorg ervoor dat ze horizontaal waterpas zijn.

Gebruik M6 muurpluggen voor wandmontage.

Richt de oplader zo dat de aansluitkabel zich aan de rechterkant bevindt, zoals weergegeven in de volgende afbeeldingen.

Open de twee sleuven (1) op de oplader met behulp van een schroevendraaier.

Breng het product dichterbij nadat u de twee schroeven (2) in de muur hebt gestoken, zoals aangegeven in de illustratie. Zorg ervoor dat de schroefkoppen in de onderkant van de sleuven passen en laat het product dan zakken zodat de schroefkoppen tegen de bovenkant van de sleuven komen.

Als er meerdere opladers zijn aangesloten, houd dan minstens 10 cm afstand tussen elkaar.

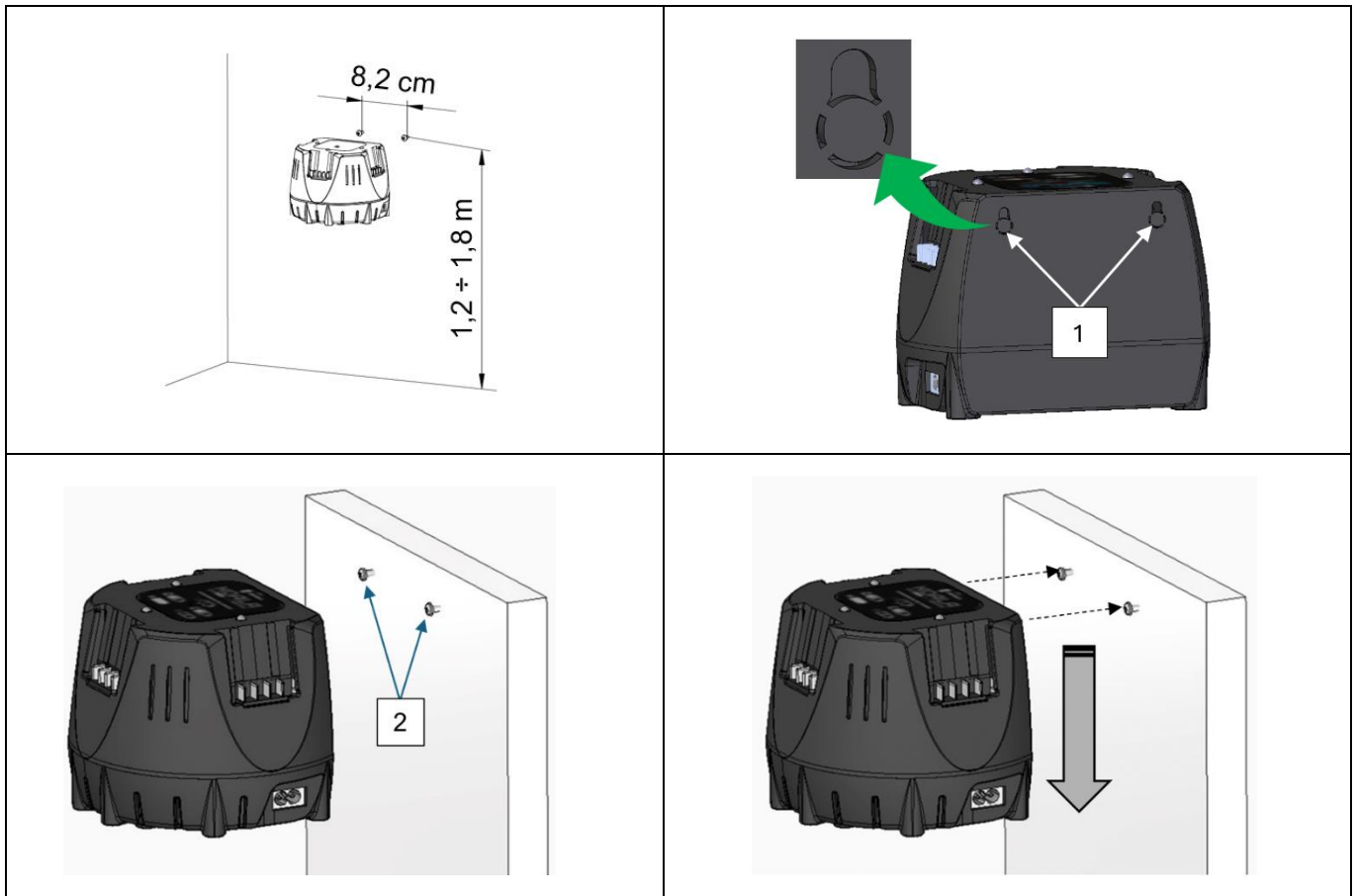

OPMERKING: Schroeven en pluggen worden niet met het product meegeleverd.

5.3 OPSLAG

Het verpakte product kan normaal gesproken worden opgeslagen in een gesloten omgeving zolang de temperatuur niet lager is dan 0 °C of hoger dan +50 °C (32-122 °F) en de relatieve vochtigheid niet hoger is dan 80% (zonder condensatie).

Er mogen geen andere verpakkingen op de verpakking worden geplaatst.

Speciale zorg moet worden besteed aan breekbare materialen.

Volg de positieaanduidingen op de verpakking.

Tijdens het laden, lossen en transporteren moet bijzonder voorzichtig te werk worden gegaan om schokken en schade te voorkomen.

Zorg ervoor dat de verpakking niet beschadigd is tijdens deze handelingen.

Beschadigde verpakkingen mogen niet door de klant worden gerepareerd.



LET OP

Er wordt op gewezen dat bepaalde effecten van de blootstelling van een product aan omgevingsfactoren het directe gevolg zijn van de blootstelling van het product aan twee of meer factoren of parameters, waaronder bijzonder kritieke:

- De **thermische schok**, die het gevolg kan zijn van blootstelling van het product aan hoge temperaturen onmiddellijk na blootstelling aan lage temperaturen of omgekeerd, of van blootstelling van het product aan water (regen, waterstralen, sneeuw, onderdompeling enz.: allemaal verboden omstandigheden) onmiddellijk na blootstelling aan hoge temperaturen;
- De **vorming van ijs**, die het gevolg kan zijn van blootstelling van het product aan temperaturen onder het vriespunt onmiddellijk voor of na blootstelling aan vocht, regen of water door andere oorzaken dan regen.

Na het opslaan van het product binnen de grenzen van de bovenstaande condities, is het voorgeschreven dat het product ongeveer 12 uur in niet-operationele toestand wordt gehouden om de toegestane juiste omgevingstemperatuur te herstellen om schade aan het elektrische/elektronische gedeelte te voorkomen als gevolg van thermische schokken, ijsvorming of vochtigheid enz. die deze circuits kunnen aantasten of beschadigen.



OPMERKING: Eventuele andere voorwaarden dan de bovenstaande kunnen worden vermeld in de specifieke documentatie van de onderdelen, indien beschikbaar en meegeleverd. In dit geval moeten de instructies in de specifieke documentatie worden gevolgd.

5.4 CONTROLEREN VOOR GEBRUIK

Voordat u het product start, moet u alle onderdelen controleren, inclusief de batterij.

Voor gebruik (zie par. 6) controleer niet alleen of de batterij geschikt is voor het specifieke product dat u hebt gekocht, maar ook of de batterij er goed in zit, om vallen en/of schade aan eigendommen of personen te voorkomen.

Controleer de waarde van de netspanning;

De oplader moet zo worden geplaatst dat de stekker bereikbaar is;

De spanningsindicatie op het typeplaatje van het apparaat moet overeenkomen met de netspanning;

De aansluitkabel en stekker moeten in perfecte staat zijn.

5.5 BUITEN GEBRUIK STELLEN, VERWIJDEREN



LET OP

Voor korte en lange perioden waarin het product niet wordt gebruikt, moet u altijd de batterijen verwijderen en het product vervolgens in de verpakking doen. Zorg ervoor dat u het product op een overdekte, droge plaats bewaart, uit de buurt van weersinvloeden om de integriteit ervan te waarborgen.

Het volgende hoofdstuk bevat enkele tips en aanwijzingen voor het buiten gebruik stellen, demonteren en verwijderen van het product aan het einde van zijn levensduur.

Bij het buiten gebruik stellen moeten de volgende stappen en de instructies in de handleidingen van de gebruikte componenten in acht worden genomen.

De materialen waarvan het product is gemaakt zijn hoofdzakelijk:

- Geverfd, geplastificeerd of gegalvaniseerd ferritisch staal;
- Polyethyleen kunststof;
- Elektrische kabels en hun omhulsels;
- Elektronische regel- en besturingsapparaten;



OPMERKING

Verwijdering moet gebeuren in overeenstemming met de wetgeving van het land waar het product wordt gebruikt. Het is de plicht van de gebruiker om te voldoen aan de regelgeving die in zijn land van kracht is.

5.6 AANWIJZINGEN VOOR SPECIAAL AFVAL

Speciaal afval is materiaal afkomstig van sloop of verwijdering van verslechterde, beschadigde, niet meer functionerende of verouderde apparatuur.

Met betrekking tot de verwijdering van speciaal afval, met inbegrip van giftig en schadelijk afval, zijn de producenten van dergelijk afval verplicht om hetzij rechtstreeks, hetzij via bedrijven, bevoegde instanties, of door de overdracht van afval aan entiteiten die openbare diensten verlenen waarmee een speciale overeenkomst is gesloten, te voorzien in de verwijdering van het afval.

Elke stad/gemeente is gehouden om alle beschikbare informatie te leveren inzake de afvalverwijdering in het eigen gebied.

BELANGRIJKE GEBRUIKERSINFORMATIE VOLGENS DE “AEEA”-RICHTLIJN 2012/19/EU (INTREKKING VAN RICHTLIJN 2002/96/EG EN RICHTLIJN 2003/108/EG) BETREFFENDE AFGEDANKTE ELEKTRISCHE EN ELEKTRONISCHE APPARATUUR.

In de zin van de Richtlijn betreffende afgedankte elektrische en elektronische apparatuur “AEEA” 2012/19/EU als het aangeschafte onderdeel/de aangeschafte apparatuur is voorzien van het volgende symbool van een afvalcontainer op wielen met een kruis erdoor, dan wil dat zeggen dat het product aan het einde van zijn nuttige levensduur apart van het andere afval moet worden ingezameld.



De gescheiden inzameling van deze afgedankte apparatuur/onderdelen wordt georganiseerd en beheerd door de fabrikant. De gebruiker die deze apparatuur wil weggooien, moet daarom contact opnemen met de producent en het door hem gekozen systeem volgen om de apparatuur aan het einde van de levensduur gescheiden te kunnen inzamelen.

Adequate gescheiden inzameling voor de daarop volgende start van de afgedankte apparatuur voor recycling, verwerking en milieuvriendelijke verwijdering helpt mee om mogelijke negatieve effecten op het milieu en de gezondheid te voorkomen en bevordert het hergebruik en/of de recycling van de materialen waaruit de apparatuur is samengesteld.



LET OP

De illegale verwijdering van het product door de houder impliceert de toepassing van administratieve sancties die door de geldende wetten worden opgelegd.



LET OP

Als er geen symbool van een doorkruiste vuilnisbak op de apparatuur staat, betekent dit dat de fabrikant niet verantwoordelijk is voor de verwijdering van het product zelf. In dit geval zijn altijd de geldende voorschriften voor afvalverwerking van toepassing.

5.6.1 DE OPLADER VERWIJDEREN

Informatie over verwijdering is beschikbaar op de Campagnola-website of bij de Campagnola-dealers. Gooi de oplader, accessoires en verpakking op een milieuvriendelijke manier weg.

6. GEBRUIK EN WERKING

Het doel van dit hoofdstuk is om de gebruiker wegwijs te maken in het gebruik van het product.

6.1 ALGEMENE INFORMATIE

Het apparaat kan achtereenvolgens tot drie “Extra Performances”-batterijen opladen. Het laadproces begint met de batterij die als eerste is geplaatst en verloopt in volgorde. Als een van de batterijen niet kan worden opgeladen, wordt deze genegeerd en gaat het proces verder met de volgende batterij.

De oplaadtijd is afhankelijk van verschillende omstandigheden, zoals de temperatuur van de batterij of de omgevingstemperatuur. De werkelijke oplaadtijd kan afwijken van de aangegeven oplaadtijd.

Als de stekker in een stopcontact wordt gestoken en de batterij in het laadstation wordt gebruikt, wordt de batterij automatisch opgeladen. Als de batterij volledig is opgeladen, schakelt de oplader automatisch uit.

Tijdens het opladen worden de batterij en de oplader heet.

6.2 GEBRUIK EN OPLAADCYCLUS

De oplader heeft geen aan/uit-schakelaar, maar deze wordt ingeschakeld zodra de stekker in het stopcontact wordt gestoken.

Bij het aansluiten van de kabel op de lijn gaan de leds na een paar seconden linksom van rood naar groen en schakelen dan uit.

Wanneer de batterij in een van de sleuven wordt geplaatst, wordt de batterij (14 of 21 volt) herkend en begint de oplaadfase met de groene led in de vervagende stand.

Als er andere batterijen in de andere sleuven worden geplaatst, blijven de leds uit totdat de eerste batterij volledig is opgeladen.



Als het opladen is voltooid, gaat de groene led continu branden en schakelt de oplader met de klok mee over naar de volgende batterij.

De reeks wordt op deze manier herhaald voor de derde sleuf.

Als alle batterijen zijn opgeladen (als er eerst geen is verwijderd), zijn alle drie de leds groen.

Als, na het opladen van de eerste batterij en wanneer de oplader de tweede of derde batterij aan het opladen is, de batterij die is opgeladen wordt vervangen door een batterij die moet worden opgeladen, gaat de volgorde altijd met de klok mee verder.

Verwijder geen batterijen tijdens de oplaadcyclus en totdat het opladen is voltooid.

6.3 BETEKENIS VAN DE LEDKLEUR

De leds worden **rood** als de ingevoerde batterij diep ontladen is, zodat de led **vervaagt naar rood** om de herstelfase van de batterij aan te geven.

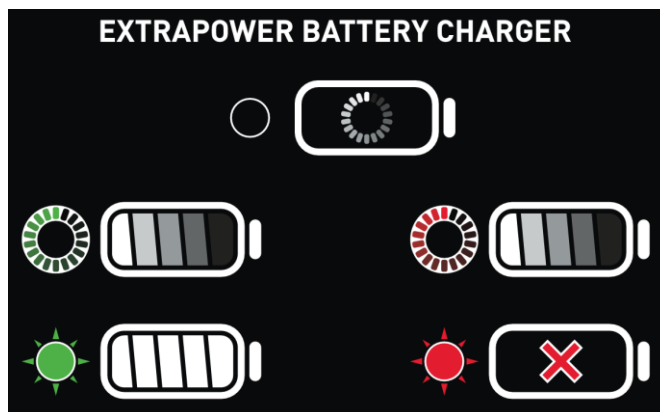

Als de led **pulserend groen** wordt, betekent dit dat de oplaadcyclus bezig is en als de led **constant groen** wordt, betekent dit dat de oplaadcyclus voltooid is

Als de batterij daarentegen niet kan worden hersteld, wordt de led **continu rood**, wat betekent dat de batterij niet kan worden hersteld en moet worden vervangen.

De batterijen worden door de zwaartekracht in de sleuven gehouden, er zijn geen mechanische blokkeringen en ze moeten volledig door de gebruiker worden geplaatst.

Als u de oplader aan laat staan met de batterijen erin, wordt elke 24 uur de laadstatus opnieuw gecontroleerd en wordt het optimale niveau indien nodig hersteld.

N.B. Om een goede levensduur van de batterijen te garanderen, is het aanbevolen om ze op te laden voordat ze worden opgeborgen als ze langer dan 6 maanden niet worden gebruikt. Berg geen lege batterijen op als ze maanden niet worden gebruikt; als u deze opmerking niet opvolgt, kan dit leiden tot depolarisatie van de anode, met als gevolg dat opladen niet mogelijk is.



LET OP

Als er tijdens het opladen een abnormale geur of rook uit de oplader komt, stop dan onmiddellijk met opladen door de stroomtoevoer los te koppelen en ga uit de buurt van de oplader staan totdat de oplader en/of de batterijen zijn afgekoeld.
Om persoonlijk letsel en materiële schade te voorkomen.

6.4 GEBRUIKSAANWIJZING

Om samen te vatten wat hierboven is gezegd, moeten we verdergaan:
Steek de stekker in het stopcontact.

START (automatisch na aansluiting op het lichtnet):

Er volgt een startsequentie, de drie leds lichten achtereenvolgens GROEN op, waarna ze twee keer knipperen en vervolgens uitgaan.



Als er geen batterijen zijn geplaatst, start automatisch de "STAND-BY"-functie.

Alle leds blijven uit in afwachting van het batterijpak dat in één of meer sleuven wordt geplaatst om te worden opgeladen.

OPLADEN (groene led)

- 1) Wanneer het batterijpak in een van de sleuven wordt geplaatst, wordt deze geïdentificeerd als sleuf 1 en begint de oplaadfase: Led in pulserende GROENE kleur met vervaging.



- 2) Wanneer de batterij is opgeladen, wordt de led: van pulserend naar constant groen.



Als er een tweede pak aanwezig is in de andere sleuven, begint de oplaadfase van deze sleuf, zie punt 1.

- 3) Als er nog een pak op deze sleuf staat, is punt 2 van toepassing.

Opmerking: Als de batterijpakken als ze opgeladen zijn, in de sleuven blijven zitten, wordt na 24 uur een zogenaamde “vernieuwings”-lading geactiveerd. Deze fase zal opeenvolgend zijn, op alle batterijen in de sleuven.

ALARM (rode led)

- 4) Poging om het als DIEP ONTLADEN gedetecteerde batterijpak te regenereren: led voor relatieve sleuf pulseert rood met vervaging.



- 5) Als herstel mogelijk is, wordt de oplaadfase geactiveerd: Led in pulserende GROENE kleur met vervaging. Tot volledig opgeladen (punt 2)



- 6) Als de batterij niet kan worden hersteld BESCHADIGD: de led in de betreffende sleuf brandt continu rood.



In het geval van een stroomstoring met de batterijen in de sleuven, zal de laadcyclus altijd opnieuw starten vanaf de sleuf die de oplader dan zal identificeren als nummer één, en vervolgens verder gaan met de andere aanwezige batterijen zoals beschreven.

6.5 OPLADER VERPLAATSEN/HANTEREN

Bij het verplaatsen of hanteren van de oplader mag de stroomkabel nooit voor dit doel worden gebruikt om schade te voorkomen.

Ga als volgt te werk om te verplaatsen/hanteren:

- Haal de stekker uit het stopcontact.
- Verwijder alle batterijen.

In het geval van een oplader die aan de muur is bevestigd, verwijdert u deze door deze iets op te tillen tot de onderkant van de sleuven en vervolgens van de schroefkop te verwijderen.

- Koppel de verbindingkabel los en rol hem op.
- Plaats het opnieuw in de verpakking en ga verder met de hantering op de nieuwe locatie.

In het geval van meerdere opladers is het verboden om de opladers te stapelen.

6.6 DE OPLADER OPSLAAN

Ga als volgt te werk om de oplader op te slaan:

- Haal de stekker uit het stopcontact.
- Haal de batterij eruit
- Als de oplader heet is: laat hem afkoelen
- In het geval van een oplader die aan de muur is bevestigd, verwijdert u deze door deze iets op te tillen tot de onderkant van de sleuven en vervolgens van de schroefkop te verwijderen.
- Koppel de verbindingkabel los en rol hem op.
- Stop deze terug in de verpakking.

De batterijlader kan alleen worden opgeslagen als aan de volgende voorwaarden is voldaan:

- Houd de oplader buiten het bereik van kinderen.
- Houd de oplader schoon en droog.

- Bewaar de oplader op een gesloten plaats/omgeving.
- Houd de oplader losgekoppeld van de batterij.
- Bewaar de oplader in een temperatuurbereik van 0 °C tot + 50 °C.

7. ONDERHOUD

Dit hoofdstuk, bestemd voor de onderhoudstechnici en **TECHNISCHE ASSISTENTIECENTRA** (hierna T.A.C. genoemd) van **CAMPAGNOLA S.r.l.**, beschrijft de uit te voeren onderhoudswerkzaamheden aan het product.

De hieronder beschreven onderhoudswerkzaamheden dienen om het product efficiënt en in goede conditie te houden, met als doel storingen of defecten te voorkomen.

De term "onderhoud" omvat de activiteiten van:

- **Preventief onderhoud**

het geheel van interventies uitgevoerd met vooraf bepaalde tussenpozen of in overeenstemming met voorgeschreven criteria en gericht op het verminderen van de kans op defecten of verslechtering in de werking van een product; preventief onderhoud omvat voor dit product alleen inspectie-, controle- en reinigingsinterventies.

- **Specialistisch onderhoud**

Specialistisch onderhoud wordt gedefinieerd als alle werkzaamheden die worden uitgevoerd met vooraf bepaalde tussenpozen of na storingen en defecten, met als doel de werking van een product te herstellen. Specialistisch onderhoud omvat interventies voor revisie, reparatie, herstel van de nominale werkingssomstandigheden of de vervanging van een defecte of versleten eenheid en vallen uitsluitend onder de verantwoordelijkheid van de C.A.T van de fabrikant.



OPMERKING

Specialistische onderhoudswerkzaamheden worden alleen uitgevoerd door erkende assistentiecentra (C.A.T.) van CAMPAGNOLA S.r.l.

Het is goed om te onthouden dat correct uitgevoerd onderhoud de stilstandtijd na een storing tot een minimum kan beperken.

Een tijdige reparatie voorkomt verdere verslechtering.

Gebruik originele reserveonderdelen en voer de voorgeschreven onderhoudswerkzaamheden zorgvuldig uit.

In geval van storingen of defecten die u niet kunt oplossen, neem dan contact op met de fabrikant CAMPAGNOLA S.r.l. die zal ingrijpen met zijn gespecialiseerde personeel (zie hoofdstuk 1 "ALGEMENE INFORMATIE").



OPMERKING

CAMPAGNOLA S.r.l. is niet verantwoordelijk voor defecten of storingen tijdens de garantieperiode van het product, of het nu gaat om onderhoudsfouten, smeerfouten, vervanging van niet-originele of niet door de fabrikant goedgekeurde onderdelen, of gebruik van het product op een andere manier dan in deze handleiding wordt aangegeven.

7.1 GEWOON ONDERHOUD

Ga als volgt te werk om de oplader te inspecteren en te reinigen:

- Haal de stekker uit het stopcontact.
- Inspecteer het product om te controleren of er geen schade is.
- Reinig de oplader met een licht vochtige doek.
- Reinig de ventilatieopeningen met een kwast.
- Verwijder vreemde voorwerpen uit het batterijvak en reinig het batterijvak met een licht vochtige doek.
- Reinig de elektrische contacten in het batterijvak met een kwast of zachte borstel en zorg ervoor dat u ze niet beschadigt.

7.2 BUITENGEWOON ONDERHOUD EN/OF REPARATIE VAN DE OPLADER

De gebruiker mag de oplader niet zelf onderhouden of repareren.

Neem contact op met een Campagnola-dealer als de batterijlader buitengewoon onderhoud nodig heeft of beschadigd of defect is.

Als de aansluitkabel defect of beschadigd is: gebruik de batterijlader niet en laat de kabel vervangen door een Campagnola-dealer.

8. ALGEMENE BESCHRIJVING VAN FOUTEN EN OPLOSSINGEN

Het oplossen van problemen mag alleen worden uitgevoerd door getraind personeel dat de instructies in deze handleiding goed heeft begrepen.

Situaties die kunnen leiden tot een storing zijn normaal gesproken te wijten aan gebrekkig of slecht onderhoud of een storing van een bepaald component of een met de batterij verwante situatie.

STORING	Status van de led op de oplader	OORZAAK	OPLOSSING
De oplader voert de zelftest niet uit.	De leds branden niet snel groen-rood.	Stekker niet ingestoken.	Zorg ervoor dat de oplader is aangesloten op de stekker.
		Stekker levert geen spanning.	Controleer of er spanning op de aansluitstekker staat en of er geen scheidingsvoorzieningen zijn geactiveerd.
		De elektrische verbinding met de oplader werd kort onderbroken.	Haal de stekker uit het stopcontact. Wacht 1 minuut. Steek de stekker in het stopcontact.
De batterij laadt niet op.	De led voor het specifieke batterijvak brandt constant rood.	De batterij is te warm of te koud of is beschadigd.	Beschadigde batterij. GEBRUIK DE BATTERIJ NIET Wend u tot de erkende service.
	De led voor het specifieke batterijvak knippert rood.	De batterijlader controleert de status van de batterij.	Wacht tot de led groen pulseert: het herstel is geslaagd
			Als de led continu rood wordt, reinig dan de batterijcontacten, plaats de batterij opnieuw als deze nog steeds continu rood is. GEBRUIK DE BATTERIJ NIET Wend u tot de erkende service.
De led in het batterijvak gaat niet branden en/of rood of groen knipperen wanneer er een batterij is geplaatst.	Storing in de oplader.	GEBRUIK DE BATTERIJ NIET Wend u tot de erkende service.	

Instrukcja obsługi i konserwacji

MOD. KOALA



Ładowarka

Polski

TŁUMACZENIE ORYGINALNYCH INSTRUKCJI

Przed użyciem należy uważnie przeczytać instrukcję obsługi i konserwacji



Wszelkie prawa zastrzeżone we wszystkich krajach

Wszelkie prośby o dodatkowe egzemplarze tego produktu, informacje lub interwencje serwisowe w siedzibie klienta lub wyjaśnienie technicznych aspektów tego dokumentu należy kierować do Dystrybutora, Dealera lub Centrum Serwisu Technicznego pod adresem:

CAMPAGNOLA S.r.l.
Siedziba główna i zakład
40069 ZOLA PREDOSA (BO) Włochy
Via Lazio, 21, 23, 23/A, 23/B e 25 Tel. +39 051 753500
Faks +39 051 752551
www.campagnola.it star@campagnola.it

Producent przechowuje kopię niniejszej instrukcji przez dziesięć (10) lat od daty produkcji.

Opracowanie tekstu i obrazów zostało zbadane z najwyższą starannością. Niezależnie od powyższego, CAMPAGNOLA S.r.l. zastrzega sobie prawo do modyfikowania i/lub aktualizowania informacji zawartych w niniejszym dokumencie w celu skorygowania błędów typograficznych i/lub nieścisłości, bez uprzedniego powiadomienia lub jakiegokolwiek zobowiązania ze swojej strony.

Opisy i ilustracje załączone do niniejszej publikacji nie są wiążące; w związku z tym CAMPAGNOLA S.r.l. zastrzega sobie prawo do wprowadzania w dowolnym momencie, bez zobowiązania do aktualizacji niniejszej publikacji, wszelkich zmian w elementach, szczegółach lub dostawie akcesoriów, które może uznać za stosowne w celu poprawy działania produktu lub w związku z innymi wymogami, które nie dotyczą aspektów bezpieczeństwa produktu.

Obowiązkiem użytkownika jest również upewnienie się, że w przypadku modyfikacji niniejszego dokumentu przez producenta, w miejscu użytkowania znajdują się wyłącznie aktualne wersje instrukcji.

Treść niniejszej instrukcji ma charakter ściśle techniczny i stanowi własność CAMPAGNOLA S.r.l.

Żadna część niniejszej instrukcji nie może być tłumaczona na inny język i/lub adaptowana i/lub powielana w jakiegokolwiek innej formie i/lub za pomocą środków mechanicznych, elektronicznych, fotokopii, nagrywania lub w inny sposób, bez uprzedniej pisemnej zgody CAMPAGNOLA S.r.l.

Firma będąca ich właścicielem chroni swoje prawa w pełnym zakresie.

Dokumentacja została sporządzona zgodnie z punktem 1.7.4 Dyrektywy 2006/42/WE

Szanowny Kliencie,

Spółka CAMPAGNOLA S.r.l. dziękuje za zakup produktu z jej oferty i zachęca do przeczytania i zrozumienia niniejszej instrukcji.

Umiejętność szybkiego i efektywnego reagowania na potrzeby rynku, połączona z doskonałą znajomością branży, uczyniły spółkę CAMPAGNOLA S.r.l. światowym liderem w projektowaniu, konstruowaniu i produkcji sprzętu do przycinania roślin i do zbierania owoców.

Za pośrednictwem skutecznie działającej sieci sprzedażowo-serwisowej, opartej na wysoko wykwalifikowanym personelu, CAMPAGNOLA S.r.l. oferuje szeroką gamę produktów:

- pneumatyczne i elektromechaniczne sekatory i piły łańcuchowe (akumulatorowe) do przycinania, również na przedłużce;
- grzebień pneumatyczny do strząsania, z napędem silnikowym i elektromechanicznym (akumulatorowe) do zbioru oliwek i różnych rodzajów owoców;
- sprężarki do ciągnika z mocowaniem trzypunktowym oraz zespoły sprężarkowe.
- wiązarka elektromechaniczna.

Argumenty przemawiające za wyborem naszej oferty to:

- > poręczność i praktyczność produktów,
- > wszechstronność zastosowań,
- > jakość materiałów konstrukcyjnych,
- > niezawodność,
- > projektowanie techniczne.

Korzystanie z tej instrukcji ułatwia umieszczenie na pierwszej stronie ogólnego spisu treści, który pozwala na szybkie znalezienie interesującego tematu.

Dokumentacja dostarczona z produktem składa się z niniejszej instrukcji oraz dokumentacji wymienionej w rozdziale Załączniki, stanowiącej integralną część niniejszej instrukcji.

Wewnątrz znajdują się wszystkie informacje niezbędne do prawidłowego użytkowania zakupionego produktu, a także do instalacji, uruchomienia, konserwacji i wycofania z eksploatacji.

Obowiązkiem użytkownika jest przeczytanie i zrozumienie całości niniejszej instrukcji oraz dokładne przestrzeganie ostrzeżeń i zaleceń zawartych w dostarczonej dokumentacji.

Zachęcamy do skontaktowania się bezpośrednio z CAMPAGNOLA S.r.l. lub lokalnym dealerem w celu uzyskania części zamiennych, porady dotyczącej wyboru specjalnego wyposażenia lub po prostu informacji dotyczących zakupionego produktu.

Oryginalna instrukcja została napisana w języku włoskim.

Za informacje zawarte w oryginalnej Instrukcji odpowiada producent; tłumaczeń na różne języki nie da się w pełni zweryfikować, dlatego w przypadku wykrycia niezgodności należy wziąć po uwagę treść w języku oryginalnym lub skontaktować się z naszym Biurem Dokumentacji Technicznej.

POLSKI	294
1. OSTRZEŻENIA OGÓLNE	297
1.1 UŻYWANE SYMBOLE.....	298
1.2 WSTĘP	298
1.3 GLOSARIUSZ I STOSOWANA TERMINOLOGIA.....	299
1.4 PRZEPISY I NORMY BEZPIECZEŃSTWA.....	299
1.5 OPIS ZNAKÓW NIEBEZPIECZEŃSTWA, ZAKAZU I OBOWIĄZKU.....	299
1.6 ZAKAZ WPROWADZANIA ZMIAN	302
1.7 GWARANCJA.....	302
2. PRZEZNACZENIE I SPECYFIKACJE TECHNICZNE	302
2.1 ZAMIERZONE ZASTOSOWANIE	302
2.2 ZASTOSOWANIE NIEDOZWOLONE	303
2.3 DANE TECHNICZNE.....	305
3. OPIS PRODUKTU	305
3.1 OPIS OGÓLNY	305
3.2 UŻYTKOWANIE I KONSERWACJA ŁADOWARKI	306
3.3 UŻYWANIE I KONSERWACJA AKUMULATORÓW	307
4. BEZPIECZEŃSTWO	308
4.1 INFORMACJE OGÓLNE.....	308
4.1.1 INFORMACJE OGÓLNE DLA PRACOWNIKÓW	309
4.2 MAJĄCE ZASTOSOWANIE DYREKTYWY I REFERENCYJNE NORMY TECHNICZNE	309
4.2.1 OPIS OZNAKOWANIA	309
4.2.2 DEKLARACJA ZGODNOŚCI	310
4.3 OGRANICZENIA UŻYTKOWANIA	311
4.3.1 EMISJE ELEKTROMAGNETYCZNE.....	311
4.4 RYZYKO RESZTKOWE	311
4.4.1 POŻAR	312
4.4.2 PORAŻENIEM PRĄDEM	312
4.4.3 ATMOSFERA WYBUCHOWA	312
4.4.4 ZAGROŻENIA ZWIĄZANE Z PRĄDEM ELEKTRYCZNYM.....	312
5. INSTALACJA ŁADOWARKI	313
5.1 KONTROLE PODCZAS ODBIORU.....	313
5.2 INSTALACJA I MONTAŻ	313
5.2.1 USTAWIENIE ŁADOWARKI NA STOLE/POWIERZCHNI	313
5.2.2 MONTAŻ ŁADOWARKI NA ŚCIANIE	314
5.3 PRZECHOWYWANIE.....	315
5.4 KONTROLA PRZED UŻYCIEM.....	315
5.5 LIKWIDACJA, UTYLIZACJA	315
5.6 WSKAZÓWKI DOTYCZĄCE ODPADÓW SPECJALNYCH.....	316
5.6.1 UTYLIZACJA ŁADOWARKI	317
6. OBSŁUGA I DZIAŁANIE	317
6.1 INFORMACJE OGÓLNE.....	317
6.2 UŻYTKOWANIE I CYKL ŁADOWANIA	317
6.3 ZNACZENIE KOLORU DIOD LED.....	318
6.4 INSTRUKCJE UŻYTKOWANIA.....	318
6.5 PRZENOSZENIE/PRZEMIESZCZANIE ŁADOWARKI	319
6.6 PRZECHOWYWANIE ŁADOWARKI.....	319
7. KONSERWACJA	320
7.1 KONSERWACJA ZWYCZAJNA	320
7.2 KONSERWACJA NADZWYCZAJNA I/LUB NAPRAWA ŁADOWARKI	321
8. OGÓLNY OPIS USTEREK I ROZWIĄZANIA	321

1. OSTRZEŻENIA OGÓLNE

Instrukcja, podobnie jak Deklaracja zgodności WE, stanowi integralną część produktu i musi towarzyszyć mu przez cały czas w przypadku jakiegokolwiek zmiany miejsca użytkowania lub odsprzedaży. Obowiązkiem użytkownika jest przechowywanie dokumentacji w stanie nienaruszonym, aby można było z niej korzystać przez cały okres użytkowania produktu.

Dokument ten jest dostępny w formacie elektronicznym i można go pobrać ze strony internetowej firmy www.campagnola.it lub po zeskanowaniu kodu QR znajdującego się w skróconej instrukcji dołączonej do opakowania produktu.

Instrukcja odzwierciedla stan techniki w momencie dostawy. Firma pisząca zastrzega sobie prawo do wprowadzania zmian w swoich produktach, jakie uzna za stosowne, bez konieczności aktualizacji instrukcji i produktów z poprzednich partii produkcyjnych, pod warunkiem, że nie ma to wpływu na bezpieczeństwo produktu.

Niniejsza instrukcja ładowarki KOALA zawiera szczegółowe informacje niezbędne do bezpiecznego i przyjaznego dla środowiska użytkowania produktu, a także jego konserwacji i utylizacji.

Obowiązkiem nabywcy jest uważne i pełne zrozumienie niniejszej instrukcji przed użyciem i/lub konserwacją ładowarki KOALA.

Oprócz niniejszej instrukcji obsługi należy przeczytać, zrozumieć i zachować dokument zawierający informacje na temat bezpieczeństwa dotyczące akumulatorów i/lub produktów z akumulatorami.

Producent zrzeka się wszelkiej odpowiedzialności za wady produkcyjne i szkody wyrządzone przez produkt w mieniu, osobach i zwierzętach w następujących przypadkach:

- używanie produktu w sposób nieprawidłowy lub z funkcjami innymi niż te, do których został on zbudowany;
- wady zasilania elektrycznego;
- niezastosowanie się do specyfikacji zasilania podanych w niniejszej instrukcji;
- użytkowanie w warunkach środowiskowych innych niż określone w niniejszej instrukcji;
- niewłaściwa instalacja i/lub ustawienie w zamierzonym miejscu lub środowisku;
- używanie akumulatorów, które nie zostały specjalnie zaprojektowane dla tego produktu;
- brak, niewystarczająca lub niewłaściwa konserwacja;
- zmiany lub interwencje dowolnego rodzaju dokonane przez użytkownika i/lub osoby trzecie;
- używanie w środowiskach innych niż te, do których produkt jest przeznaczony;
- używanie nieoryginalnych lub niespecyficznych dla danego modelu części zamiennych;
- używanie przez nieodpowiednich, nieautoryzowanych i nieprzeszkolonych pracowników;
- używanie przez pracownika będącego pod wpływem alkoholu, leków lub narkotyków;
- używanie przez osoby poniżej 16 roku życia;
- używanie przez wyznaczonych do pracy pracowników, którzy nie zostali odpowiednio przeszkoleni i poinformowani zgodnie z dekretem legislacyjnym 81/2008 (dyrektywa w sprawie bezpieczeństwa w miejscu pracy 89/391/WE lub dyrektywa 2009/104/WE);
- użytkowanie niezgodne z przepisami dotyczącymi bezpieczeństwa produktów i/lub przepisami bezpieczeństwa wymaganymi przez obowiązujące przepisy europejskie i/lub krajowe;
- Używanie urządzenia niezgodnie z niniejszą instrukcją;
- Niezastosowanie się w całości lub częściowo do niniejszej instrukcji i warunków w niej zawartych;
- zdarzenia wyjątkowe.

Odpowiedzialność za stosowanie wskazówek bezpieczeństwa zawartych w niniejszej instrukcji spoczywa na personelu użytkownika/pracodawcy, który jest odpowiedzialny za przewidziane czynności i który musi zapewnić, że personel upoważniony do montażu, użytkowania i konserwacji:

- posiada kwalifikacje do wykonywania wymaganych czynności;
- jest przeszkolony, poinformowany i poinstruowany w zakresie użytkowania produktu oraz wykonywania wymaganych czynności konserwacyjnych;
- zna i skrupulatnie przestrzega wymagań zawartych w niniejszym dokumencie;
- zna i stosuje ogólne i szczegółowe przepisy bezpieczeństwa obowiązujące dla zakupionego produktu.

Użytkownicy, którzy nie otrzymali instrukcji, mogą nie rozpoznać lub nieprawidłowo ocenić ryzyka związanego z ładowarką. W takim przypadku istnieje ryzyko poważnych obrażeń lub śmierci użytkownika lub innych osób.

Aby prawidłowo korzystać z ładowarki, użytkownik musi posiadać odpowiednie zdolności fizyczne, sensoryczne i intelektualne. Jeśli użytkownik ma ograniczone możliwości fizyczne, sensoryczne lub umysłowe, może z niego korzystać wyłącznie pod nadzorem lub przewodnictwem osoby odpowiedzialnej.

Obowiązkowe jest, aby wszyscy pracownicy nabywcy, użytkownika i/lub pracodawcy, a w szczególności pracownicy techniczni zajmujący się konserwacją, przeczytali i zrozumieli niniejszą instrukcję.



UWAGA

Należy pamiętać, że dokumentacja dostarczona przez spółkę CAMPAGNOLA S.r.l odnosi się wyłącznie do dostarczonego produktu.

Nieprzestrzeganie przepisów bezpieczeństwa i zawartych w nich instrukcji może spowodować obrażenia ciała i mienia, a także uszkodzenie podzespołów i jednostki sterującej produktu.

Użytkownik może w dowolnym momencie skontaktować się z producentem w celu uzyskania dodatkowych informacji oprócz tych zawartych w niniejszym dokumencie, a także w celu przedstawienia propozycji ulepszeń.

W niniejszym dokumencie założono, że środowisko pracy, w którym produkt ma być używany, jest zgodne z obowiązującymi przepisami bezpieczeństwa i higieny pracy oraz szczegółowymi przepisami mającymi zastosowanie do typu zakupionego produktu.

Niniejsza instrukcja zawiera wiedzę niezbędną do korzystania z produktu oraz instrukcje niezbędne do zapewnienia jego długotrwałej wydajności, dlatego należy ją zawsze mieć pod ręką.

Niniejsza instrukcja stanowi integralną część produktu, do którego się odnosi i zawiera niezbędne informacje:

- odpowiednia świadomość pracowników w zakresie bezpieczeństwa;
- przenoszenie, instalacja, uruchomienie, użytkowanie i konserwacja produktu w bezpiecznych warunkach;
- dogłębna wiedza na temat działania produktu i jego ograniczeń;
- prawidłowe i bezpieczne wykonanie prac konserwacyjnych;
- produkt należy usuwać bezpiecznie i zgodnie z obowiązującymi przepisami w celu ochrony zdrowia pracowników i środowiska.

Obowiązkiem użytkownika jest również upewnienie się, że w przypadku modyfikacji niniejszego dokumentu przez producenta, w miejscu użytkowania znajdują się wyłącznie aktualne wersje instrukcji.

1.1 UŻYWANE SYMBOLE

W instrukcji użyto szeregu symboli, aby zwrócić uwagę czytelnika i podkreślić niektóre szczególnie ważne aspekty obsługi. Poniższa tabela opisuje znaczenie różnych symboli używanych w instrukcji.

SYMBOL	ZNACZENIE	UWAGI
 Niebezpieczeństwo	Niebezpieczeństwo	Wskazuje na zagrożenie wypadkiem, kalectwem lub poważnymi obrażeniami ciała, a nawet śmiercią personelu. Zwrócić szczególną uwagę na bloki tekstu oznaczone tym symbolem.
 Uwaga	Uwaga	Stanowi ostrzeżenie o ryzyku wypadku lub średnich obrażeń personelu użytkownika lub możliwości uszkodzenia produktu, sprzętu lub innego mienia osobistego nabywcy/użytkownika. Zwrócić uwagę na bloki tekstu oznaczone tym symbolem.
	Ważne Ostrzeżenie	Wskazuje ostrzeżenie lub uwagę dotyczącą kluczowych funkcji lub przydatnych informacji. Zwrócić uwagę na bloki tekstu oznaczone tym symbolem.
	Instrukcje	Wskazuje wymogi dotyczące obowiązku przeczytania i zrozumienia w całości instrukcji obsługi i konserwacji dołączonej do produktu przez cały personel (użytkownika, konserwatora itp.).

1.2 WSTĘP

Aby zapewnić maksymalną niezawodność działania, spółka CAMPAGNOLA S.r.l. dokonała starannego doboru materiałów i elementów użytych do budowy ładowarki, poddając ją regularnym testom przed dostawą.

Prawidłowa wydajność produktu przez długi czas zależy od prawidłowego użytkowania oraz właściwej konserwacji zapobiegawczej, zgodnie z instrukcjami zawartymi w niniejszej dokumentacji i ewentualnej dołączonej dokumentacji.

Wszystkie elementy konstrukcyjne, połączenia i elementy sterujące zostały zaprojektowane i wyprodukowane z zachowaniem poziomu bezpieczeństwa, aby wytrzymać nietypowe lub nadmierne naprężenia.

Materiały są najwyższej jakości, a ich wprowadzenie do firmy, ich przechowywanie i wykorzystanie w warsztacie jest stale monitorowane, aby mieć pewność, że nie dojdzie do uszkodzeń, pogorszenia jakości lub nieprawidłowego działania.

Pomimo zastosowanych środków projektowych i konstrukcyjnych, w celu prawidłowego użytkowania, bezpieczeństwa, trwałości i niezawodności produktu, zasadnicze znaczenie ma skrupulatne przestrzeganie instrukcji producenta i użytkowanie go zgodnie z tą instrukcją i obowiązującymi wymogami prawnymi.

Celem niniejszej instrukcji jest dostarczenie informacji technicznych pracownikom wyznaczonym do instalacji, użytkowania i konserwacji ładowarki dostarczonej przez spółkę CAMPAGNOLA S.r.l.

1.3 GLOSARIUSZ I STOSOWANA TERMINOLOGIA

Zgodnie z wymaganiami dyrektyw i/lub norm technicznych, użyte terminy i skróty są tutaj wskazane i wyjaśnione. W niniejszej instrukcji używane są terminy techniczne lub terminy o różnym znaczeniu.

NIEBEZPIECZEŃSTWO: potencjalne źródło obrażeń lub uszczerbku na zdrowiu.

STREFA NIEBEZPIECZNA: oznacza strefę w obrębie i/lub wokół maszyny, w której występuje ryzyko dla zdrowia lub bezpieczeństwa osoby tam przebywającej.

OSOBA NARAŻONA: oznacza każdą osobę znajdującą się częściowo lub całkowicie w strefie niebezpiecznej.

RYZYSKO: oznacza kombinację prawdopodobieństwa i stopnia obrażeń lub uszczerbku na zdrowiu, które mogą zaistnieć w sytuacjach niebezpiecznych.

OSŁONA: oznacza część maszyny przeznaczoną specjalnie do zapewnienia ochrony w postaci bariery materialnej.

URZĄDZENIE OCHRONNE: oznacza urządzenie, inne niż osłona, zmniejszające ryzyko niezależnie albo w połączeniu z osłoną.

ZAMIERZONE ZASTOSOWANIE: oznacza użytkowanie maszyny zgodnie z informacją zawartą w instrukcji obsługi.

NIEWŁAŚCIWE UŻYCIĘ: korzystanie z produktu w sposób odbiegający od wskazanego w instrukcji obsługi, ale który może wynikać z łatwo przewidywalnego zachowania człowieka.

NIEBEZPIECZEŃSTWO RESZTKOWE: niebezpieczeństwo, którego nie można wyeliminować lub ograniczyć na etapie projektowania i przed którym zabezpieczenia nie są (częściowo lub całkowicie) skuteczne.

Niniejsza instrukcja opisuje ryzyko resztkowe oraz informacje, instrukcje i ostrzeżenia/przepisy dotyczące zarządzania ryzykiem resztkowym, które nabywca musi wziąć pod uwagę.

W niniejszej instrukcji terminy produkt i/lub ładowarka są używane zamiennie.

1.4 PRZEPISY I NORMY BEZPIECZEŃSTWA

Zalecenia, wskazówki, normy i związane z nimi uwagi dotyczące bezpieczeństwa, opisane w różnych rozdziałach instrukcji, mają na celu zdefiniowanie szeregu zachowań i obowiązków, których należy przestrzegać podczas wykonywania różnych czynności, aby pracować w warunkach bezpiecznych dla pracowników, sprzętu i otaczającego środowiska oraz prawidłowej instalacji, użytkowania i konserwacji ładowarki.





Podane przepisy bezpieczeństwa dotyczą wszystkich pracowników upoważnionych, przeszkolonych i wyznaczonych do wykonywania różnych czynności i operacji związanych z użytkowaniem ładowarki zgodnie z przeznaczeniem:

- transport
- instalacja
- użytkowanie
- konserwacja
- czyszczenie
- wyłączenie z eksploatacji i demontaż

1.5 OPIS ZNAKÓW NIEBEZPIECZEŃSTWA, ZAKAZU I OBOWIĄZKU

Poniżej znajduje się lista piktogramów, które mogą znajdować się na produkcie.

Znaki bezpieczeństwa nabierają różnych znaczeń w zależności od koloru i kształtu geometrycznego:





ZNACZENIE	KSZTAŁT	KOLOR
Niebezpieczeństwo		Żółty
Zakaz		Czerwony
Obowiązek		Niebieski
Informacje		Niebieski

nieprzestrzeganie znaków bezpieczeństwa może prowadzić do niebezpiecznych sytuacji, które mogą mieć szkodliwe skutki, takie jak poważne obrażenia ciała lub śmierć i/lub uszkodzenie samego urządzenia;

W instrukcji użyto szeregu symboli, aby zwrócić uwagę czytelnika i podkreślić niektóre szczególnie ważne aspekty obsługi.











Poniższa tabela opisuje znaczenie różnych użytych symboli.



SYMBOL	ZNACZENIE	UWAGI
	Niebezpieczeństwo związane z obecnością napięcia.	Wskazuje na zagrożenie obrażeń, nawet śmiertelnych, personelu nabywcy i/lub wyznaczonego personelu/użytkownika. Zagrożenie niebezpiecznym napięciem i/lub porażeniem prądem.
	Niebezpieczna temperatura	Wskazuje na zagrożenie obrażeń w przypadku pracownika, nabywcy i/lub wyznaczonego do pracy pracownika/użytkownika. Należy obowiązkowo poczekać, aż ostygnie lub założyć odpowiednią odzież, np. rękawice termiczne itp.
	Niebezpieczeństwo związane z substancjami żrącymi	Wskazuje na niebezpieczeństwo grożące wypadkiem użytkownika. Niebezpieczne chemikalia Zapoznać się z instrukcją dostarczoną z akumulatorem.
	Niebezpieczeństwo wybuchu	Wskazuje na niebezpieczeństwo grożące wypadkiem użytkownika. Nie pracować w środowiskach zagrożonych wybuchem. Zapoznać się z instrukcją dostarczoną z akumulatorem.
	Zagrożenie ze strony substancji lub materiałów łatwopalnych	Wskazuje na niebezpieczeństwo grożące wypadkiem użytkownika. Zagrożenie pożarowe. Nie używać materiałów palnych lub łatwopalnych. Zapoznać się z instrukcją dostarczoną z akumulatorem.
	Zakaz zwierania zacisków	Nie zwierać zacisków. Może to spowodować uszkodzenie ładowarki i możliwe szkody materialne i/lub obrażenia ciała i/lub uszkodzenie akumulatora.
	Zakaz zbliżania się	Wskazuje, że osobom nieuprawnionym nie wolno zbliżać się do obszaru lub strefy, w której znajduje się ten znak.
	Zabronione wystawianie na działanie promieni słonecznych i temperatur	Wskazuje, że pracownicy nabywcy i/lub wyznaczony pracownik/użytkownik nie może wystawiać produktu na działanie światła słonecznego, innych źródeł ciepła lub środowiska o wysokiej temperaturze przekraczającej dozwolone limity. Oznacza, że produktu nie wolno wystawiać na działanie promieni słonecznych i/lub wysokich temperatur.
	Zakaz wystawiania na działanie deszczu i wilgoci	Zawsze chronić produkt przed deszczem i wilgocią i używać go wyłącznie w zalecanych i dopuszczalnych granicach środowiskowych. Zabrania się używania produktu w niekorzystnych warunkach pogodowych, takich jak deszcz, wyładowania atmosferyczne, grad, śnieg itp.

	Zakaz używania otwartego ognia	Oznacza zakaz używania otwartego ognia i/lub źródeł ciepła w pobliżu produktu przez pracowników nabywcy i/lub wyznaczonego do pracy pracownika/użytkownika. Chronić produkt i/lub akumulator przed wysoką temperaturą i ogniem. Nie wolno wrzucać akumulatora do ognia.
	Szczególne zagrożenie dotyczące akumulatorów litowo-jonowych	Akumulatory litowo-jonowe mogą eksplodować, spowodować pożar lub wywołać niepożądane efekty termiczne, takie jak „ucieczka termiczna” (*), jeżeli będą w nieodpowiedni sposób demontowane, zwarte, uszkodzone lub obsługiwane. Nie narażać na działanie wody, ognia lub wysokich temperatur.
	Nie wyrzucać akumulatorów	Nie należy wyrzucać akumulatorów do wody, zakopywać ich ani powodować skażenia środowiska. Postępować zgodnie z instrukcjami zawartymi w instrukcji w celu prawidłowej utylizacji.
	Zakaz kontaktu akumulatorów ze źródłami ciepła	Nie wrzucać akumulatorów do ognia i nie narażać ich na działanie źródeł ciepła, takich jak ciepło generowane przez grzejniki, płomienie, lasery, źródła indukcyjne itp.
	Obowiązkowe jest zapoznanie się z instrukcją i dostarczoną dokumentacją.	Wskazuje, że wszyscy pracownicy nabywcy i/lub użytkownika są zobowiązani do pełnego przeczytania i zrozumienia dostarczonej instrukcji obsługi i zawartej w niej dokumentacji przed wykonaniem jakichkolwiek czynności.

(*) Termin ucieczki termicznej odnosi się do niekontrolowanego wzrostu temperatury ogniwa lub akumulatora, generowanego przez reakcję egzotermiczną.

Dodatkowe symbole, które mogą pojawić się w instrukcji i/lub na produkcie:

SYMBOL	ZNACZENIE
	Urządzenia klasy II - 417-IEC-5172 Podwójna izolacja
	Tylko do użytku w pomieszczeniach
	Prąd stały - 417-IEC-5031
	Prąd przemienny - 417-IEC-5032
	Bezpiecznik
	Podłączenie uziemienia ochronnego - 417-IEC-5019
	Plus: biegunowość dodatnia - 417-IEC-5005
	Minus: biegunowość ujemna - 417-IEC-5006
	Obowiązek przeczytania i zrozumienia całej instrukcji obsługi.
	Utylizacja materiałów nadających się do recyklingu

SYMBOL	ZNACZENIE
	Zgodnie z dyrektywą „ZSEE” 2012/19/UE, jeżeli zakupiony element/urządzenie jest oznaczony następującym przekreślonym symbolem pojemnika na śmieci, oznacza to, że produkt po zakończeniu okresu eksploatacyjnego powinien być gromadzony oddzielnie od innych odpadów. Nie wyrzucać elektronarzędzi, sprzętu elektronicznego i akumulatorów do odpadów domowych.
	Akumulator litowy Campagnola
	Ładowarka Campagnola

1.6 ZAKAZ WPROWADZANIA ZMIAN

Zabrania się przeprowadzania jakichkolwiek przeróbek produktu, a zwłaszcza modyfikacji, które mogą zmniejszyć bezpieczeństwo produktu. W szczególności zabrania się usuwania lub modyfikowania osłon i/lub systemów bezpieczeństwa i/lub sygnalizacji i/lub sterowania przewidzianych i/lub dostarczonych przez producenta. Ingerencje w logikę działania (nawet jeśli są wykonywane przez wykwalifikowanych pracowników) są zabronione; nawet takie interwencje mogą mieć poważne konsekwencje dla bezpieczeństwa operatorów i integralności produktu.

Nieprzestrzeganie wskazówek zawartych w niniejszej instrukcji obsługi i ostrzeżeniach zwalnia producenta z wszelkiej odpowiedzialności.

Należy pamiętać, że odpowiedzialność cywilna i karna producenta wygasa w przypadku jakiegokolwiek części produktu zmodyfikowanych przez kupującego bez wyraźnej zgody producenta.

Producent zabrania jakichkolwiek modyfikacji produktu.

W takim przypadku producent będzie zwolniony z wszelkiej bezpośredniej lub pośredniej odpowiedzialności.

1.7 GWARANCJA

Informacje o ogólnych warunkach gwarancji można znaleźć na stronie internetowej Campagnola pod adresem: <http://www.campagnola.it>; lub złożyć pisemny wniosek na numer faksu +39 051752551, lub wysłać e-mail do: „star@campagnola.it”.



UWAGA

Zgodnie z wyżej wskazanymi przepisami, przy ubieganiu się o naprawę gwarancyjną produktu należy zawsze dołączyć do niego prawidłowo wypełnioną kartę gwarancyjną wraz z dowodem zakupu (fakturą lub innym dokumentem mającym moc prawną).

2. PRZEZNACZENIE I SPECYFIKACJE TECHNICZNE

2.1 ZAMIERZONE ZASTOSOWANIE

Produkt, do którego odnosi się niniejsza instrukcja, może być używany tylko i wyłącznie do sekwencyjnego ładowania maksymalnie trzech akumulatorów Campagnola 14 V lub trzech akumulatorów typu 21 V Extra Performance.

Ładowarka „KOALA” wyposażona jest w mikroprocesor umożliwiający automatyczne rozpoznawanie akumulatorów typu 14 V lub 21 V.

Ten produkt jest przeznaczony wyłącznie do użytku profesjonalnego, do ładowania akumulatorów o napięciu 14–21 V Extra performances

Jest to jedyne zastosowanie przewidziane i dozwolone przez producenta CAMPAGNOLA S.r.l.



ZAKAZ

Dlatego jego wykorzystanie do celów innych niż określone w punkcie 2.1 jest zabronione. Producent CAMPAGNOLA S.r.l. zrzeka się wszelkiej odpowiedzialności za zastosowania inne niż określone i zamierzone.

Ładowarka jest przeznaczona do użytku profesjonalnego i może być używana, konserwowana i naprawiana wyłącznie przez upoważnionych i odpowiednio przeszkolonych pracowników.

Dani pracownicy muszą zostać szczegółowo poinformowani o możliwych zagrożeniach.

Produkt i jego akcesoria mogą stanowić źródło zagrożenia, jeżeli będą obsługiwane w nieodpowiedni sposób przez nieprzeszkolonych pracowników lub jeżeli będą używane w sposób niezgodny z wytycznymi.

2.2 ZASTOSOWANIE NIEDOZWOLONE

Dany produkt może być używany wyłącznie do celów wyraźnie określonych przez producenta w punkcie 2.1.

Jakiegolwiek inne zastosowanie lub rozszerzenie zastosowania poza przewidziane jest zabronione i niezgodne z przeznaczeniem przypisanym przez producenta, w związku z czym producent nie ponosi żadnej odpowiedzialności za wynikające z tego szkody.

Sposoby użytkowania określone w instrukcji jako nieprawidłowe nie mogą być w żadnym wypadku dozwolone.



UWAGA

Akumulatory niezatwierdzone przez firmę Campagnola do użytku z ładowarką KOALA mogą spowodować pożar i eksplozję, a w rezultacie poważne obrażenia lub śmierć oraz szkody materialne oraz ich zastosowanie jest zabronione.

Wytyczne zawarte w niniejszej instrukcji nie zastępują, lecz raczej podsumowują obowiązki związane z przestrzeganiem obowiązujących przepisów dotyczących bezpieczeństwa produktów.

Używać ładowarki zgodnie z opisem w niniejszej instrukcji obsługi, w przeciwnym razie istnieje ryzyko porażenia prądem, pożaru i/lub poważnych obrażeń.

Niewłaściwe użytkowanie produktu i nieodpowiednia konserwacja mogą prowadzić do poważnego zagrożenia dla bezpieczeństwa pracowników i jest zabronione.

Działania opisane poniżej, które oczywiście nie mogą obejmować całego zakresu potencjalnych możliwości „niedozwolonego użycia” produktu, stanowią działania „racjonalnie” najbardziej przewidywalne i należy je uznać za absolutnie zabronione.

Osoby nieupoważnione, osoby starsze, dzieci i zwierzęta mogą nie być w stanie rozpoznać i ocenić zagrożeń związanych z ładowarką i prądem elektrycznym. Osoby te są narażone na ryzyko poważnych obrażeń lub śmierci i korzystanie z nich jest zabronione.

Osoby postronne, osoby starsze, dzieci i zwierzęta nie powinny zbliżać się do produktu.

Należy uważać, aby dzieci nie bawiły się ładowarką ani nie pozostawiać jej bez nadzoru. Po każdym użyciu odłączyć od gniazdka elektrycznego, wyciągnąć wszystkie akumulatory i, jeśli nie jest zamontowana na ścianie, przechowywać je w odpowiednim pojemniku.

Ładowarka nie jest zabezpieczona przed wodą. Z tego powodu zabrania się używania ładowarki w wilgotnym lub deszczowym otoczeniu lub na zewnątrz. Niezastosowanie się do tego zakazu stwarza ryzyko porażenia prądem, co może skutkować obrażeniami ciała lub szkodami osobowymi, a także uszkodzeniem ładowarki.

Ładowarka nie jest zabezpieczona przed wszystkimi warunkami środowiskowymi. Jeśli ładowarka zostanie narażona na warunki otoczenia inne niż dozwolone, może się zapalić lub eksplodować. Może to prowadzić do poważnych obrażeń ciała i szkód materialnych. Z tego powodu zabrania się używania produktu w warunkach środowiskowych innych niż dozwolone.

W szczególności:

- Nie należy używać produktu, jeżeli nie został on prawidłowo zainstalowany zgodnie z obowiązującymi przepisami, z zabezpieczeniami odpowiednimi dla danego typu instalacji.
- Nie używać produktu bez osłon i/lub z wyłączonymi, uszkodzonymi lub brakującymi systemami bezpieczeństwa.
- Nie używać produktu w przypadku awarii zasilania lub w przypadku poważnych braków w konserwacji lub po modyfikacjach czy interwencjach.
- Nie należy używać produktu do ładowania akumulatorów innych niż dozwolone.
- Nie próbować ładować akumulatora jednorazowego lub zamrażonego.
- Nie należy ustawiać kilku ładowarek jedna na drugiej ani przykrywać ładowarki podczas użytkowania i ładowania.
- Nie używać produktu na zewnątrz lub w innych niż dozwolone warunkach otoczenia.
- Nie używać produktu w deszczu, w wilgotnym środowisku i/lub na zewnątrz.
- Nie wchodzić na ładowarkę.
- Nie używać ładowarki jako podpórki.

- Nie używać ładowarki w środowisku, które jest w całości lub częściowo sklasyfikowane jako zagrożone pożarem lub wybuchem.
- Zabrania się używania ładowarki jako oparcia dla jakichkolwiek przedmiotów, a także trzymanie w pobliżu ładowarki pojemników z płynami.
- Nie przykrywać ładowarki ani nie umieszczać na niej żadnych przedmiotów.
- Nie umieszczać ładowarki na akumulatorze.
- Nie należy modyfikować ani otwierać ładowarki.
- Nie wkładać żadnych przedmiotów do gniazd ładowarki.
- Nie łączyć styków elektrycznych ładowarki z metalowymi przedmiotami ani nie zwierać ich.
- Upewnić się, że w pobliżu akumulatora nie ma iskier ani źródeł zapłonu; podczas ładowania akumulatory mogą emitować wybuchowe gazy.
- Nie używać produktu, jeśli nie jesteś odpowiednio przeszkolony, poinformowany i upoważniony do jego używania i konserwacji po przeczytaniu i zrozumieniu niniejszej instrukcji.
- Nie należy używać produktu w środowiskach, w których średnia 24-godzinna temperatura przekracza +35°C.
- Nie należy używać produktu niezgodnie z wymogami prawnymi i/lub ustawowymi lub określonymi w niniejszej instrukcji.

O ile nie określono inaczej, produkt jest przeznaczony do użytku w pomieszczeniach zamkniętych i w następujących warunkach:

- Poniżej 2000 m nad poziomem morza.
- Temperatura otoczenia od 0°C do + 45°C. (średnia z 24 godzin \leq 35°C)
- Wilgotność względna od 30% do 80% bez kondensacji.

Używanie produktu w warunkach innych niż wymienione jest niedozwolone.

W szczególności, w środowisku instalacji i użytkowania nie mogą występować:

- narażenie na żrące opary;
- narażenie na nadmierną wilgotność (powyżej 85%) i gwałtowne zmiany wilgotności;
- narażenie na opary oleiste lub słone powietrze;
- narażenie na wybuchowe mieszaniny gazów i/lub pyłów;
- narażenie na drgania, uderzenia lub nieprawidłowe wstrząsy;
- narażenie na działanie czynników atmosferycznych poza dozwolonymi granicami lub kapanie;
- narażenie na nietypowe warunki transportu lub przechowywania;
- narażenie na wysokie lub gwałtowne zmiany temperatury (powyżej 5K/h);
- obecność promieniowania jądrowego;
- bak ciśnienia lub podciśnienia.

W przypadku nieprawidłowego użytkowania ładowarki istnieje ryzyko poważnych obrażeń lub śmierci osób oraz szkód materialnych.

Używać ładowarki zgodnie z opisem w niniejszej instrukcji obsługi.

Zamierzone środowisko pracy to pomieszczenia zamknięte, spełniające powyższe warunki klimatyczne. Ładowarkę należy instalować i używać w pomieszczeniu zamkniętym, chronionym przed deszczem, lodem, śniegiem, wiatrem i wysoką wilgotnością.



Adnotacja: w przypadku sprzecznych danych technicznych należy zastosować bardziej rygorystyczne warunki.



UWAGA

- Spółka **CAMPAGNOLA S.r.l.** zrzeka się wszelkiej odpowiedzialności za szkody materialne lub obrażenia ciała wynikające z niewłaściwego użytkowania produktu.
- Jakiegokolwiek użycie inne niż zamierzone w tej instrukcji, które modyfikuje funkcjonalność i w związku z tym stwarza ryzyko i/lub ryzyko wtórne, jest pełną odpowiedzialnością osoby dokonującej takich modyfikacji i stanowi niewłaściwe użycie i jest zabronione.

2.3 DANE TECHNICZNE

Poniżej znajdują się główne dane techniczne produktu:

DANE TECHNICZNE:	
Model	Uniwersalna ładowarka Koala
Kod produktu	0136.0161
Masa	Okolo 240 g
Napięcie wejściowe	110 - 230 VAC +/- 10%
Częstotliwość	50 – 60 Hz +/- 2Hz
Wewnętrzny czujnik temperatury do obniżania wartości znamionowych	Tak
Pobór mocy	59 Watt @25V-230 VAC
Napięcie wyjściowe do ładowania	16,8 – 25,2 VDC
Rodzaj ładowania	Stały prąd - stałe napięcie
Typ akumulatora	litowo-jonowy
Prąd wyjściowy I out max	2,1 Amp
Maksymalny czas ładowania na gniazdo	2,5 h ±20% @5000mAh
Temperatura przechowywania	+0 °C - +50 °C
Temperatura otoczenia podczas ładowania	+5°C ÷ 45°C
Temperatura użytkowania	+0°C ÷ 45°C
Stopień ochrony	IP 22 (do użytku wewnętrznego)
Klasa izolacji	podwójna izolacja - urządzenia klasy II
Oslona	Zwarcie na wyjściu, nadmierna temperatura
Zabezpieczenie przed przekroczeniem limitu czasu ładowania	Tak
Oslona	Bezpiecznik sieciowy 1AT
Wymiary	160x125x115mm

3. OPIS PRODUKTU

3.1 OPIS OGÓLNY

Produkt opisany w niniejszej instrukcji to przenośna ładowarka o nazwie „KOALA” do akumulatorów litowych Campagnola o napięciu znamionowym 14 V lub 21 V.

W zależności od wersji krajowej przystosowana jest do przyłączenia do gniazd prądu przemiennego o napięciu od 110 do 230 V.

Ładowarkę można postawić na płaskiej powierzchni podłogi lub zamontować na ścianie.

Tutaj wymieniono akumulatory litowe Campagnola zatwierdzone dla tego produktu.

- Akumulator EP1425
- Akumulator EP1450
- Akumulator EP2125
- Akumulator EP2150

Nie wszystkie akumulatory są dostępne we wszystkich krajach.

Poniższa sekcja przedstawia budowę produktu, natomiast tabela przedstawia nazwy elementów składowych produktu wraz z ich opisem funkcjonalnym.

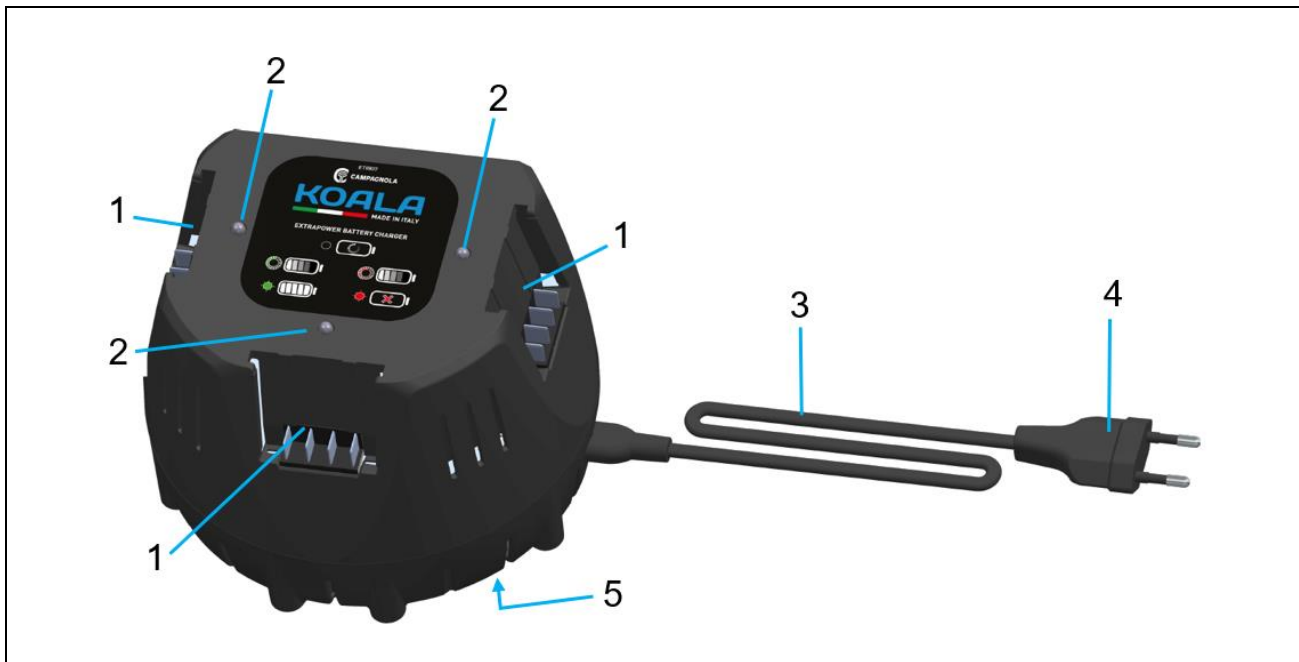

Poz.	Nazwa	Funkcja
1	Miejsce na akumulator	Komora na akumulatory do ładowania (maksymalnie trzy akumulatory)
2	Dwukolorowa dioda LED (czerwono-zielona)	Wskazuje stan działania
3	Kabel przyłączeniowy	Przyłącza ładowarkę do wtyczki zasilania
4	Wtyczka zasilania	Umożliwia połączenie kabla przyłączeniowego do gniazdka
5	Tabliczka z oznakowaniem CE	Zawiera dane dotyczące wydajności i numer seryjny

3.2 UŻYTKOWANIE I KONSERWACJA ŁADOWARKI

Aby uniknąć obrażeń, za pomocą ładowarki można ładować wyłącznie zatwierdzone akumulatory litowo-jonowe Campagnola (typ Extra Performance 14V lub 21Volt).

Miejsce użytkowania ładowarki musi być czyste, chłodne, suche i nie może być narażone na mróz i/lub bezpośrednie działanie promieni słonecznych lub nienormalnych temperatur przekraczających dopuszczalne.

Podczas ładowania ładowarka musi być w stanie oddawać ciepło, dlatego szczeliny wentylacyjne muszą pozostać wolne i drożne.

Nigdy nie ładować w zamkniętym pojemniku.

Produkt należy starannie konserwować zgodnie z podanymi w nim instrukcjami.

Przed każdym użyciem należy upewnić się, że żadna część nie jest połamana lub uszkodzona.

W przypadku wykrycia uszkodzonych lub zepsutych elementów nie należy używać ładowarki, a przed użyciem produktu należy zlecić jego naprawę.

Zawsze używać ładowarki i odpowiednich akumulatorów zgodnie z niniejszą instrukcją i zgodnie z przeznaczeniem w przypadku tego konkretnego typu produktu.

Używanie ładowarek do celów innych niż dozwolone może prowadzić do niebezpiecznych sytuacji.

Jeśli ładowarka przeznaczona do określonego typu akumulatorów będzie używana z akumulatorami innego typu, istnieje ryzyko pożaru i/lub eksplozji, co może skutkować szkodami materialnymi i/lub ludzkimi.

Przechowywać nieużywany/e akumulator/y lub ładowarkę z dala od spinaczy biurowych, monet, kluczy, gwoździ, śrub i innych małych metalowych przedmiotów (w tym opiłków żelaza i/lub ogólnie metali), które mogłyby spowodować połączenie pomiędzy stykami akumulatora lub ładowarki. Ewentualne zwarcie styków akumulatora lub ładowarki może spowodować oparzenia i pożar.

Nigdy nie przechowywać akumulatora na ładowarce, jeśli nie jest on zasilany.

3.3 UŻYWANIE I KONSERWACJA AKUMULATORÓW

Należy przestrzegać poniższych wskazówek bezpieczeństwa dotyczących prawidłowego obchodzenia się i użytkowania akumulatorów litowych. Niezastosowanie się do tego zalecenia może spowodować podrażnienie skóry, poważne oparzenia chemiczne, pożar i/lub eksplozję.

Używać wyłącznie akumulatorów, które są w doskonałym stanie technicznym i nie wykazują żadnych uszkodzeń, wyszczerbień i/lub innych oznak uszkodzenia.

Z akumulatorami należy obchodzić się ostrożnie, aby uniknąć możliwych uszkodzeń i uwolnienia się płynów bardzo szkodliwych dla zdrowia.

Akumulatorów nie wolno pod żadnym pozorem wymieniać ani manipulować przy nich.

Akumulatorów nie wolno w żadnym wypadku demontować, zgniatać, podgrzewać i/lub spalać.

Nie używać ani nie ładować akumulatorów, które doznały wstrząsu lub innego uszkodzenia.

Regularnie sprawdzać akumulatory pod kątem oznak uszkodzeń.

Nigdy nie używać akumulatorów pochodzących z recyklingu lub naprawionych.

Nigdy nie używać akumulatora ani ładowarki jako narzędzia udarowego.

Nigdy nie wystawiać akumulatorów na bezpośrednie działanie promieni słonecznych, wysokich temperatur, iskiei lub otwartego ognia. Może to spowodować pożar i/lub eksplozję.

Nie dotykać zacisków akumulatora palcami, narzędziami, bransoletkami, pierścionkami ani innymi przedmiotami przewodzącymi prąd elektryczny. Może to spowodować uszkodzenie akumulatora oraz szkody materialne i obrażenia ciała.

Akumulatory należy chronić przed deszczem, wilgocią i płynami. Wnikanie wilgoci może spowodować zwarcia, porażenia prądem, oparzenia, pożary i eksplozję.

Nie używać ani nie przechowywać akumulatora w środowiskach zagrożonych wybuchem i/lub pożarem, a także nie ładować go w danych środowiskach.

Jeśli akumulator jest zbyt gorący w dotyku, może być uszkodzony. Umieścić akumulator w widocznym, niepalnym miejscu, z dala od materiałów palnych.

Poczekać, aż akumulator ostygnie. Jeżeli po godzinie akumulator nadal wydaje się zbyt ciepły, może być uszkodzony. Skontaktować się z centrum napraw Campagnola.

Należy zwrócić uwagę na szczegółowe wytyczne dotyczące transportu, przechowywania i użytkowania akumulatorów litowych.

Skład chemiczny akumulatora jest żrący: w przypadku kontaktu ze skórą natychmiast spłukać ją wodą i postępować zgodnie z instrukcją dołączoną do akumulatora.

Aby prawidłowo korzystać z akumulatorów litowych Campagnola, należy zapoznać się z dołączonymi do nich instrukcjami.

NB.: Aby zapewnić prawidłowy cykl eksploatacyjny akumulatorów, zaleca się ich naładowanie przed przechowywaniem, jeśli nie są używane przez ponad sześć miesięcy. Nie należy pozostawiać rozładowanych akumulatorów, jeśli nie są używane przez wiele miesięcy, nieprzestrzeganie tej adnotacji może skutkować depolaryzacją anody, w wyniku czego ładowanie nie będzie możliwe.

Połączenie elektryczne

Ładowarkę należy przyłączyć do gniazdka wyposażonego w poprzedzający wyłącznik różnicowoprądowy (30 mA, 30 ms) skoordynowany z systemem uziemiającym, który musi być typu TT lub TN.

Wtyczkę ładowarki należy przyłączyć do gniazdka zasilania w miejscu użytkowania.

Jeżeli stosowane są przedłużacze, muszą one mieć przekrój przewodów co najmniej 1,5 mm² i odpowiadać obowiązującym przepisom dotyczącym przedłużaczy i gniazd.

Nie można używać więcej niż jednego przedłużacza

Należy pamiętać, że nieprzestrzeganie warunków przyłączenia może prowadzić do ryzyka elektrycznego, takiego jak porażenie prądem, zwarcie, które może być spowodowane przez jeden lub więcej z poniższych warunków:

- Kabel przyłączeniowy lub przedłużacz jest uszkodzony.
- Wtyczka kabla przyłączeniowego lub przedłużacza jest uszkodzona.
- Gniazdo nie jest prawidłowo zainstalowane.
- Nie ma koordynacji z systemem ochrony.
- Przed gniazdem nie ma zabezpieczenia różnicowego.



NIEBEZPIECZEŃSTWO

Kontakt z elementami przewodzącymi może spowodować porażenie prądem. Może to spowodować poważne obrażenia lub śmierć użytkownika. Przed każdym użyciem należy upewnić się, że kabel przyłączeniowy, przedłużacz i wtyczka nie są uszkodzone.



NIEBEZPIECZEŃSTWO

W przypadku wykrycia uszkodzeń złączy lub ładowarki akumulatora:
nie dotykać uszkodzonych miejsc;
wyjąć wtyczkę zasilania z gniazdka;
wezwać elektryka.

Obowiązkowe jest dotykanie kabla przyłączeniowego, przedłużacza i jego wtyczki sieciowej suchymi rękami, upewniając się, że wszystkie części ciała lub otaczające obszary są suche, ponieważ w przeciwnym razie mogłyby stanowić zagrożenie dla osoby.

Przyłączyć wtyczkę zasilania kabla przyłączeniowego lub przedłużacza do prawidłowo zainstalowanego gniazdka i zabezpieczyć ją.

Przyłączyć ładowarkę za pomocą wyłącznika różnicowego (30mA, 30ms).



UWAGA

Podczas ładowania nieprawidłowe napięcie sieciowe lub częstotliwość sieci mogą spowodować przepięcie w ładowarce. Ładowarka może być uszkodzona. Upewnić się, że napięcie i częstotliwość sieci zasilającej są zgodne ze specyfikacjami na tabliczce znamionowej ładowarki.

Kabel połączeniowy należy ułożyć w taki sposób, aby nie przeszkadzał i/lub nie stwarzał ryzyka potknięcia się osób, które mogłyby zranić się i uszkodzić ładowarkę.

Ułożyć płaski kabel przyłączeniowy na odpowiedniej powierzchni i upewnić się, że jest on prawidłowo przyłączony, aby uniknąć ryzyka potknięcia.

Kabel przyłączeniowy i kabel przedłużający ułożyć w taki sposób, aby nie ulegały rozciągnięciu ani splątaniu.

Kabel przyłączeniowy i przedłużacz należy ułożyć tak, aby nie był uszkodzony, załamany, zgnieciony ani przetarty.

Chronić kabel przyłączeniowy i przedłużacz przed gorącem, olejem i substancjami chemicznymi.

Ułożyć kabel przyłączeniowy i przedłużacz na suchej powierzchni.

W przypadku korzystania z przedłużacza nawiniętego na bęben kablowy: Przed użyciem należy całkowicie rozwinąć kabel bębna kablowego.

4. BEZPIECZEŃSTWO

4.1 INFORMACJE OGÓLNE

Ładowarkę można uznać za bezpieczną, gdy spełnione są następujące warunki:

- Ładowarka nie jest uszkodzona.
- Ładowarka jest czysta i sucha;
- Gdy w ładowarce znajdują się akumulatory: Akumulatory są całkowicie włożone do komory ładowania.
- Należy postępować zgodnie z instrukcjami dołączonymi do ładowarki.



NIEBEZPIECZEŃSTWO

Jeśli warunki bezpieczeństwa nie zostaną spełnione, elementy mogą przestać działać prawidłowo, a urządzenia zabezpieczające mogą zostać uszkodzone. Ryzyko poważnych lub śmiertelnych obrażeń.



UWAGA

Należy używać wyłącznie nieuszkodzonej ładowarki.
Jeśli ładowarka jest brudna lub mokra: wyczyścić ją i pozostawić do wyschnięcia.
Włożyć akumulator zgodnie z opisem w tej instrukcji obsługi.
Wymienić zużyte lub uszkodzone tabliczki znamionowe.

4.1.1 INFORMACJE OGÓLNE DLA PRACOWNIKÓW

Produkt może używać wyłącznie wykwalifikowany i przeszkolony pracownik, który przeczytał niniejszą instrukcję. Doskonała znajomość właściwości produktu pozwala ograniczyć ryzyko obrażeń. Doskonały stan psychofizyczny użytkownika jest kluczowy dla jego bezpieczeństwa i bezpieczeństwa innych osób.

Obowiązkiem każdego pracownika jest znajomość ogólnych zasad postępowania i prawidłowe ich stosowanie. Postępować zgodnie z wytycznymi zawartymi w tej instrukcji.

Obowiązkiem nabywcy i/lub klienta/pracodawcy jest poinstruowanie pracowników o ryzyku obrażeń, urządzeniach zabezpieczających i ogólnych zasadach dotyczących zapobiegania wypadkom, przewidzianych w dyrektywach wspólnotowych i ustawodawstwie kraju, w którym produkt jest zainstalowany i używany.

4.2 MAJĄCE ZASTOSOWANIE DYREKTYWY I REFERENCYJNE NORMY TECHNICZNE

Deklaracja zgodności zawiera dyrektywy stosowane i przestrzegane przez producenta w celu wprowadzenia go do obrotu na terenie krajów Unii Europejskiej.

Aby zaświadczyć, że produkt jest zgodny z obowiązującymi przepisami, spółka CAMPAGNOLA S.r.l. przed wprowadzeniem wyrobu do obrotu przeprowadzana jest analiza ryzyka w celu sprawdzenia zgodności z zasadniczymi wymogami bezpieczeństwa i higieny pracy przewidzianymi w stosowanych dyrektywach oraz z badaniami i weryfikacjami przewidzianymi w zastosowanych normach odniesienia.

Spółka CAMPAGNOLA S.r.l. dlatego wprowadza produkt na rynek i wyposaża go w następujące elementy oraz towarzyszy mu:

- Oznakowanie CE
- Deklaracja zgodności WE
- Instrukcja obsługi i ostrzeżenia



ADNOTACJA: Ponadto zgodność została ustalona w drodze testów lub ekstrapolacji obliczeniowej. Produkt został zmontowany wraz z akcesoriami i urządzeniami elektrycznymi niskiego napięcia zgodnie z instrukcjami montażu i charakterystykami elektrycznymi podanymi w katalogach odpowiednich dostawców.



ADNOTACJA: Obowiązkiem nabywcy jest sprawdzenie i zapewnienie warunków i okoliczności instalacji i użytkowania zgodnych z informacjami zawartymi w instrukcji dołączonej do produktu oraz z wymogami regulacyjnymi i/lub prawnymi obowiązującymi w kraju, w którym produkt jest używany. Zabronione jest dokonywanie jakichkolwiek zmian w dostarczonej produkcie.

Tabliczka znamionowa jest przymocowana do spodu produktu, jak wskazano w akap. 3.1.

4.2.1 OPIS OZNAKOWANIA

Na produkcie umieszczone są w sposób trwały następujące informacje:

- Nazwa firmy i adres producenta
- Opis
- Kod produktu
- Numer seryjny
- Rok budowy
- Oznakowanie CE
- Napięcie wejściowe i częstotliwość
- Napięcie wyjściowe i ampery
- Stopień izolacji
- Stopień ochrony

	CAMPAGNOLA s.r.l.	²⁴
	Via Lazio 21	
	40069 Zola Predosa (BO) Italy	
	IP 20 Description: Univ. Charger Koala	
	Code: 0136.0161	
	Serial Number: 1014900	
	Input: 110/240 Vac - 50/60 Hz	
	Output: 14 - 25,5 Vdc/2.1A @ 25V	

Oznakowanie CE umieszczone na produkcie



UWAGA

W żadnym wypadku nie wolno usuwać tabliczki, nawet jeśli produkt ma być odsprzedawany. W przypadku przypadkowego uszkodzenia lub utraty tabliczki znamionowej Klient zobowiązany jest skontaktować się ze spółką **CAMPAGNOLA S.R.L.** natychmiast poinformować i poprosić o nową tabliczkę znamionową, która w każdym przypadku będzie dostępna w ustawowych terminach.

4.2.2 DEKLARACJA ZGODNOŚCI

DICHIARAZIONE DI CONFORMITA' UE
(ai sensi dell'allegato IV della Direttiva 2014/35/UE)

La Sottoscritta **Campagnola S.r.l.** con sede in:
Via Lazio, 21 - 40069 Zola Predosa (BO)- ITALIA

DICHIARA
IN QUALITA' DI COSTRUTTORE SOTTO LA PROPRIA RESPONSABILITA'
CHE IL PRODOTTO QUI DESCRITTO

a cui la presente dichiarazione si riferisce è conforme alle prescrizioni delle seguenti direttive comunitarie:

- Direttiva Bassa tensione 2014/35/UE.
- Direttiva Compatibilità elettromagnetica 2014/30/UE
- Direttiva ~~RoHS~~ 2011/65/UE

e con particolare riferimento alle seguenti disposizioni normative applicate utilizzate per la progettazione e costruzione del prodotto oggetto della presente dichiarazione:

- EN 60335-1, A14; EN 60335-2-29, A1 (*)
- EN 61000-3-2, A1; EN 61000-3-3 +A1 +A2; EN 63000 (*)

Con il prodotto viene fornito il manuale di istruzioni per l'installazione, il funzionamento, la manutenzione conformemente alla documentazione di prodotto.

Il modello, il numero di serie, l'anno di costruzione e i dati tecnici richiesti dalle norme applicate sono riportati sulla targa intestata del costruttore e fissata al prodotto.

Amministratore Unico
Graziella Rondani

Zola Predosa (BO), gg mese 20XX

(*) la data di validità delle norme citate nella presente dichiarazione è quella indicata nella gazzetta ufficiale della UE alla data della firma della presente dichiarazione

4.3 OGRANICZENIA UŻYTKOWANIA

Produkt przeznaczony jest do celów opisanych w Rozdziale 2 „SPECYFIKACJA TECHNICZNA” niniejszej instrukcji. Użycie materiału nieodpowiedniego lub nieuwzględnionego w zakresie użytkowania może spowodować poważne uszkodzenia i zakłócić jego prawidłowe działanie.

Upewnić się, że obszar wokół ładowarki posiada odpowiednią wentylację.

Ten produkt nie może być używany przez osoby (w tym dzieci) o ograniczonych zdolnościach fizycznych, sensorycznych lub umysłowych lub nieposiadające doświadczenia i wiedzy.

Ładowarka nie może być używana przez dzieci lub osoby, które nie są w stanie przeczytać i zrozumieć instrukcji obsługi, chyba że znajdują się one pod ścisłym nadzorem odpowiedzialnej osoby, która może zagwarantować jej bezpieczne użytkowanie.

Ładowarkę należy przechowywać i używać w miejscu niedostępnym dla dzieci.

Ładowarkę należy użytkować w zamkniętym, suchym środowisku, w dopuszczalnych i oczekiwanych granicach środowiskowych.

Z ładowarki można korzystać wyłącznie na postoju, a nie w pojazdach będących w ruchu.

W przypadku instalacji ładowarki na ścianie należy upewnić się, że jest ona bezpiecznie przymocowana do ściany za pomocą wszystkich dostarczonych systemów mocowania (adnotacja: kołki rozporowe nie są dostarczane z produktem).

Zainstalować ładowarkę w taki sposób, aby włożony akumulator nie mógł wypaść.

4.3.1 EMISJE ELEKTROMAGNETYCZNE

Produkt zawiera elementy elektroniczne podlegające przepisom dotyczącym kompatybilności elektromagnetycznej, na które mają wpływ emisje przewodzone i promieniowane.

Wartości emisji są zgodne z wymogami prawnymi dzięki zastosowaniu komponentów zgodnych z dyrektywą w sprawie kompatybilności elektromagnetycznej, odpowiednich połączeń i instalacji zgodnie z wymogami dostawców komponentów.

Ładowarka jest zatem zgodna z dyrektywą dotyczącą kompatybilności elektromagnetycznej (EMC).



UWAGA

Niewłaściwie wykonane prace konserwacyjne w instalacji elektrycznej lub niewłaściwa wymiana elementów mogą obniżyć skuteczność wybranych rozwiązań.

4.4 RYZYKO RESZTKOWE

Na etapie projektowania przeprowadzono ocenę stref lub części stwarzających ryzyko i podjęto niezbędne środki ostrożności w celu uniknięcia ryzyka dla osób i uszkodzenia komponentów produktu, jak opisano w poprzednich punktach instrukcji.



UWAGA

**Okresowo sprawdzać działanie wszystkich urządzeń zabezpieczających.
Nie należy demontować zabezpieczeń ładowarki.
Nie wkładać obcych przedmiotów ani narzędzi do produktu.**

Mimo że produkt jest wyposażony w systemy zabezpieczające, pozostają pewne zagrożenia, których nie można wyeliminować, ale można je ograniczyć poprzez działania naprawcze podejmowane przez klienta końcowego i/lub poprzez prawidłowe metody obsługi, które są obowiązkowe dla każdego użytkownika tego produktu.

Poniżej znajduje się podsumowanie zagrożeń, które pozostają w produkcie w fazach:

- działania,
- konserwacji,
- czyszczenia.

4.4.1 POŻAR

W przypadku nieprawidłowości lub usterek zastosowane tworzywo sztuczne (np. osłony, kable elektryczne) jest samogasnące i zgodne z obowiązującymi normami.

W szczególności zaleca się:

- ✓ Nie używać otwartego ognia.
- ✓ Chronić ładowarkę przed nagromadzeniem kurzu i brudu.
- ✓ Nie należy składować łatwopalnych surowców w pobliżu produktu.
- ✓ W pobliżu produktu nie należy wykonywać prac spawalniczych, szlifierskich i/lub prac powodujących wytwarzanie iskier.
- ✓ Należy przestrzegać zawartych w nich wymagań i wskazówek dotyczących zagrożeń elektrycznych oraz warunków przyłączenia i użytkowania.

4.4.2 PORAŻENIEM PRĄDEM

- Ryzyko pęknięcia lub uszkodzenia elementów wyposażenia elektrycznego na skutek zwarcia, co może obniżyć poziom bezpieczeństwa.
- Przed włączeniem zasilania upewnić się, że nie ma uszkodzonych części i/lub nie przeprowadzana jest konserwacja.



UWAGA

Aby nie powodować dodatkowych zagrożeń i nieprzewidzianych dodatkowych ryzyk, surowo zabrania się dokonywania jakichkolwiek modyfikacji elektrycznych.

4.4.3 ATMOSFERA WYBUCHOWA

Ładowarka **NIE** nadaje się do pracy i użytkowania w środowiskach zagrożonych wybuchem lub sklasyfikowanych.

- Całkowicie zabrania się używania go w atmosferze wybuchowej lub częściowo wybuchowej.

Dlatego ładowarka nie nadaje się do użytku w następujących środowiskach:

- **wybuchowe lub częściowo wybuchowe**
 - **sklasyfikowane**
 - **w którym występuje atmosfera korozyjna**
 - **w którym obecne są klasyfikowane gazy i/lub pyły**
 - **w których w zawieszynie występują duże stężenia oleju.**
 - **w którym występuje ryzyko pożaru związane z jakimkolwiek materiałem lub źródłem zapłonu.**
- Używanie go w którymkolwiek z wymienionych powyżej środowisk jest absolutnie zabronione.

4.4.4 ZAGROŻENIA ZWIĄZANE Z PRĄDEM ELEKTRYCZNYM

Operacje przeprowadzane z naruszeniem zawartych w nich postanowień narażają pracowników na ryzyko porażenia prądem elektrycznym

Prace przy urządzeniach pod napięciem mogą wykonywać wyłącznie doświadczeni i wykwalifikowani pracownicy.

Zagrożenia elektryczne, takie jak porażenie prądem, zwarcie, mogą wystąpić w przypadku nieprzestrzegania warunków określonych w niniejszej instrukcji dotyczących zarówno przyłączenia elektrycznego produktu, jak i jego obsługi, a także w przypadku naruszenia warunków określonych w niniejszej instrukcji, w tym wskazanych w sekcji nieprawidłowego i zabronionego użytkowania.

Zalecane są następujące środki bezpieczeństwa:

- ✓ Należy zwracać szczególną uwagę na etykiety bezpieczeństwa dotyczące zagrożeń elektrycznych.
- ✓ Nie należy wykonywać prac konserwacyjnych, jeśli nie jest się upoważnioną osobą posiadającą wymagania i kwalifikacje wymagane przez obowiązujące przepisy.
- ✓ Okresowo sprawdzać obwód ochrony ekwipotencjalnej, sprawdzając, czy nie ma nieciągłości i dokręcając śruby łączące.
- ✓ Zawsze postępować zgodnie z instrukcjami i przepisami zawartymi w tej instrukcji.

5. INSTALACJA ŁADOWARKI

5.1 KONTROLE PODCZAS ODBIORU



UWAGA

Obowiązkiem nabywcy i/lub użytkownika/pracodawcy jest sprawdzenie produktu po jego otrzymaniu i upewnienie się, że dostawa jest zgodna ze specyfikacją zamówienia.

Na opakowaniu produktu wydrukowane są informacje i piktogramy niezbędne do wysyłki.

Po otrzymaniu produktu należy sprawdzić zarówno integralność opakowania, jak i jego zawartość, aby upewnić się, że podczas transportu nie doszło do żadnych uszkodzeń.

Sprawdzić również, czy w opakowaniu znajdują się wszystkie zamówione części opcjonalne i wszystkie elementy dostarczane w standardzie.

Należy dokładnie sprawdzić, czy zawartość opakowania odpowiada dokumentom przewozowym.

W przypadku zauważenia jakichkolwiek uszkodzeń powstałych w wyniku transportu, aby nie unieważnić gwarancji umownej, zalecamy natychmiastowe wstrzymanie instalacji/użytkowania produktu i przesłanie pisemnej reklamacji, udokumentowanej zdjęciami uszkodzonych części do spółki CAMPAGNOLA S.r.l. nie później niż osiem dni od daty dostawy produktu.

Zawartość opakowania:

- Ładowarka Koala
- Kabel zasilający
- Krótka instrukcja.
- Deklaracja zgodności WE



W przypadku niezgodności należy niezwłocznie poinformować spółkę CAMPAGNOLA S.r.l.

Podczas utylizacji opakowania użytkownik musi przestrzegać przepisów obowiązujących w jego kraju.

Za utylizację opakowania odpowiada użytkownik/klient.



UWAGA

Opakowanie (wykonane z drewna, tektury i tworzyw sztucznych) należy przekazać konsorcjom zajmującym się utylizacją i recyklingiem.

5.2 INSTALACJA I MONTAŻ

Aby zabezpieczyć produkt i nie uszkodzić go podczas transportu, zazwyczaj wysyłany jest w odpowiednim opakowaniu (karton, walizka itp.).

Masa opakowania nie przekracza 5 kg i dlatego można ją łatwo przenosić pomocy specjalnego sprzętu.



UWAGA

Czynności związane z przemieszczaniem ładunków muszą być wykonywane zgodnie z obowiązującymi przepisami BHP. Zachować opakowanie w celu przechowywania produktu przez średni lub długi okres czasu lub w celu odłożenia go po użyciu lub wysłania do punktu serwisowego w celu napraw.

Ustawić/zamontować ładowarkę tak, aby spełnione były następujące warunki:

Zastosowywać odpowiedni system mocowania w zależności od warunków pracy.

5.2.1 USTAWIENIE ŁADOWARKI NA STOLE/POWIERZCHNI

W takim przypadku ładowarkę należy ustawić stabilnie na stole i/lub powierzchni, kablem skierowanym do tyłu, aby nie przeszkadzał podczas wykonywania różnych czynności.

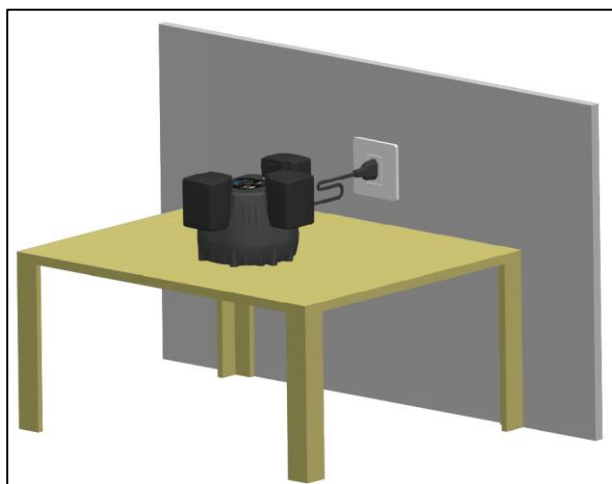

5.2.2 MONTAŻ ŁADOWARKI NA ŚCIANIE

Ładowarkę można przymocować do ściany za pomocą dwóch śrub (2) o maksymalnej średnicy 4,8 mm, wykorzystując przewidziane do tego celu otwory (1).

Ładowarkę należy umieścić na wysokości od 1,2 do 1,8 m nad podłożem.

Wywiercić dwa otwory w odległości 8,2 cm, upewniając się, że są wypoziomowane.

Do montażu na ścianie należy użyć kołków rozporowych M6.

Ustawić ładowarkę tak, aby kabel przyłączeniowy znajdował się po prawej stronie, jak pokazano na poniższych ilustracjach.

Otworzyć dwa otwory (1) ładowarki za pomocą śrubokręta.

Po wkręceniu dwóch śrub (2) w ścianę należy przybliżyć produkt do ściany tak, jak pokazano na rysunku. Upewnić się, że łby śrub pasują do otworów na dole, a następnie opuścić produkt tak, aby łby śrub weszły w otwory na górze. Jeżeli przyłączonych jest kilka ładowarek, należy zachować odległość co najmniej 10 cm od siebie.

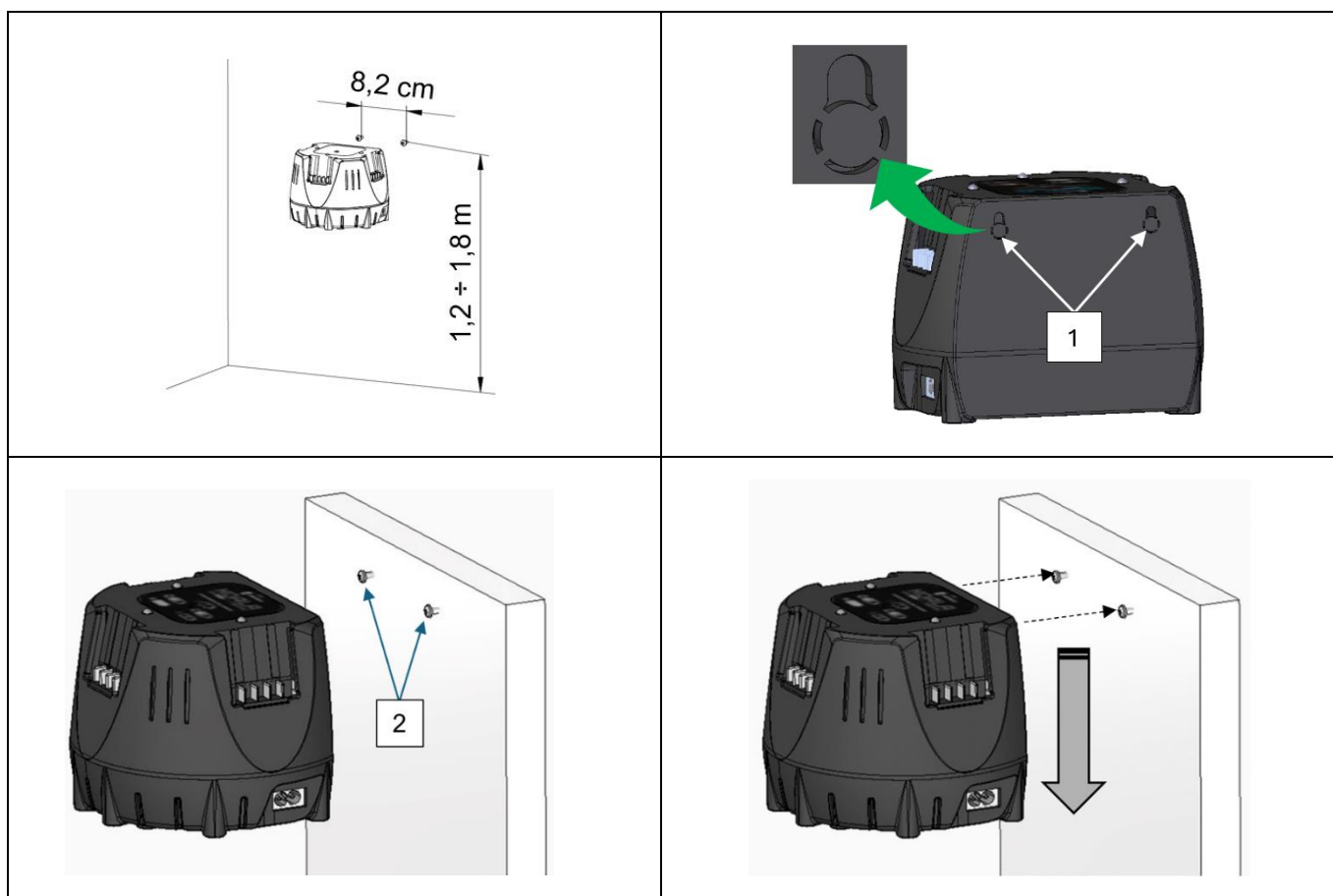

ADNOTACJA: Śruby i kołki nie są dołączone.

5.3 PRZECHOWYWANIE

Zapakowany produkt może być normalnie przechowywany w magazynie, w zamkniętym pomieszczeniu, o ile temperatura nie jest niższa niż 0° lub wyższa niż +50°C (32-122°F), a wilgotność względna nie przekracza 80% (bez kondensacji).

Na opakowaniu nie wolno umieszczać żadnych innych opakowań.

Należy zachować szczególną ostrożność w przypadku delikatnych materiałów.

Należy przestrzegać wskazówek dotyczących pozycji podanych na opakowaniu.

Podczas załadunku, rozładunku i transportu należy zachować szczególną ostrożność, aby uniknąć wstrząsów i uszkodzeń.

Upewnić się, że opakowania nie uległy uszkodzeniu podczas tych czynności.

Klient nie może naprawiać uszkodzonych opakowań.



UWAGA

Należy pamiętać, że niektóre skutki wynikające z narażenia produktu na warunki środowiskowe są bezpośrednią konsekwencją jego narażenia na dwa lub więcej czynników lub parametrów, wśród których szczególnie krytyczne to:

- **szok termiczny**, który może wynikać z narażenia produktu na działanie wysokiej temperatury bezpośrednio po narażeniu go na działanie niskiej temperatury lub odwrotnie, lub narażenia produktu na działanie wody (deszcz, strumienie wody, śnieg, zanurzenie itp.: wszystkie są zabronione) bezpośrednio po narażeniu go na działanie wysokiej temperatury;
- **oblodzenie**, które może wynikać z narażenia produktu na działanie temperatur poniżej punktu zamarzania bezpośrednio przed lub po narażeniu na działanie wilgoci, deszczu lub wody z przyczyn innych niż deszcz.

Po przechowywaniu produktu w powyższych warunkach zaleca się pozostawić go bez uruchamiania przez około 12 godzin w warunkach użytkowania w celu przywrócenia dozwolonych warunków temperatury otoczenia, aby uniknąć uszkodzenia części elektrycznej/elektronicznej w wyniku szoku termicznego, tworzenia się lodu lub wilgoci itp., które mogą pogorszyć lub uszkodzić tego rodzaju obwody.



ADNOTACJA: ewentualne warunki inne niż powyższe mogą być wskazane w dokumentacji konkretnego komponentu, jeżeli jest dostępna i dostarczona. W takim przypadku należy postępować zgodnie z instrukcjami zawartymi w konkretnej dokumentacji.

5.4 KONTROLA PRZED UŻYCIEM

Przed użyciem produktu należy przeprowadzić kontrolę stani wszystkich jego części, w tym akumulatora.

Przed użyciem (patrz akap. 6) upewnić się, że akumulator jest odpowiedni dla konkretnego zakupionego produktu, że jest do końca włożony, aby uniknąć jego wypadnięcia i/lub uszkodzenia mienia lub osób.

Sprawdzić wartość napięcia sieciowego.

Ładowarkę należy ustawić tak, aby wtyczka była dostępna.

Informacje o napięciu na tabliczce znamionowej urządzenia muszą odpowiadać napięciu sieciowemu.

Kabel przyłączeniowy i wtyczka muszą być w idealnym stanie.

5.5 LIKWIDACJA, UTYLIZACJA



UWAGA

Jeśli produkt nie będzie używany przez krótki lub długi okres czasu, należy zawsze wyjąć akumulatory i przechowywać produkt w opakowaniu. Aby zapewnić jego odpowiedni stan, należy go przechowywać w zadaszonym, suchym i odpornym na warunki atmosferyczne miejscu.

Poniższy punkt instrukcji zawiera wskazówki i zalecenia dotyczące wycofania z eksploatacji, demontażu i usunięcia produktu po zakończeniu okresu użytkowania.

Podczas wycofywania z eksploatacji należy wziąć pod uwagę poniższe czynności, a także wskazówki zawarte w instrukcjach używanych komponentów.

Zasadniczo produkt wykonany jest z następujących materiałów:

- stal ferrytyczna malowana, pokryta tworzywem sztucznym lub galwanizowana;
- tworzywo polietylenowe;
- kable elektryczne i ich osłony;
- elektroniczne urządzenia sterujące i wykonawcze.



ADNOTACJA

Usuwanie należy przeprowadzić zgodnie z przepisami kraju, w którym produkt jest używany. Obowiązkiem użytkownika jest przestrzeganie przepisów obowiązujących w jego kraju.

5.6 WSKAZÓWKI DOTYCZĄCE ODPADÓW SPECJALNYCH

Odpady niebezpieczne to materiały powstałe w wyniku rozbioru lub utylizacji zużytego, uszkodzonego, niedziałającego lub przestarzałego sprzętu.

W odniesieniu do likwidacji odpadów specjalnych, również toksycznych i szkodliwych, odpowiedzialność za nie ponoszą wytwórcy tych odpadów, którzy mogą je usuwać bezpośrednio poprzez uprawnione firmy lub organy bądź poprzez przekazanie tych odpadów podmiotom świadczącym właściwą usługę publiczną, z którymi została podpisana odpowiednia umowa.

Każdy kraj/ każda gmina mają obowiązek przekazywać właściwym organom szczebla regionalnego wszystkie dostępne informacje na temat usuwania odpadów na ich terytorium.

WAŻNE INFORMACJE DLA UŻYTKOWNIKA ZGODNIE Z DYREKTYWĄ „ZSEE” 2012/19/UE (UCHYLAJĄCĄ DYREKTYWĘ 2002/96/WE I DYREKTYWĘ 2003/108/WE) W SPRAWIE ZUŻYTEGO SPRZĘTU ELEKTRYCZNEGO I ELEKTRONICZNEGO.

Zgodnie z dyrektywą „ZSEE” 2012/19/UE, jeżeli zakupiony element/urządzenie jest oznaczony następującym przekreślonym symbolem pojemnika na śmieci, oznacza to, że produkt po zakończeniu okresu eksploatacyjnego powinien być gromadzony oddzielnie od innych odpadów.

Selektywna zbiórka niniejszego urządzenia/elementu po zakończeniu jego okresu eksploatacyjnego jest organizowana i zarządzana przez producenta. Użytkownik, który chce zutylizować niniejszy sprzęt, powinien zatem skontaktować się z producentem i postępować zgodnie z przyjętym przez producenta systemem, aby umożliwić selektywną zbiórkę sprzętu po zakończeniu jego eksploatacji.



Właściwie przeprowadzona selektywna zbiórka odpadów w celu poddania złomowanego urządzenia recyklingowi, przetworzeniu i likwidacji w sposób przyjazny dla środowiska przyczynia się do uniknięcia możliwych negatywnych skutków ekologicznych i zdrowotnych oraz sprzyja ponownemu użyciu i/lub składowych urządzeń.



UWAGA

Nielegalne złomowanie produktu przez użytkownika skutkuje nałożeniem kar administracyjnych przewidzianych przez obowiązujące prawo.



UWAGA

Jeżeli na urządzeniu nie ma symbolu przekreślonego pojemnika na odpady, oznacza to, że za utylizację samego produktu nie odpowiada producent. W takiej sytuacji stosuje się zawsze obowiązujące przepisy w zakresie likwidacji odpadów.

5.6.1 UTYLIZACJA ŁADOWARKI

Informacje na temat utylizacji można znaleźć na stronie internetowej Campagnola lub u sprzedawców Campagnola. Ładowarkę, akcesoria i opakowanie należy utylizować w sposób przyjazny dla środowiska.

6. OBSŁUGA I DZIAŁANIE

Celem tego rozdziału jest przekazanie wskazówek dla operatora podczas korzystania z produktu.

6.1 INFORMACJE OGÓLNE

Urządzenie może ładować jeden po drugim maksymalnie trzy akumulatory „Extra Performances”. Proces ładowania rozpoczyna się od włożenia akumulatora, a następnie jest kontynuowany w odpowiedniej kolejności. Jeżeli ładowanie jednego z akumulatorów nie będzie możliwe, zostanie to zignorowane i proces będzie kontynuowany z kolejnym akumulatorem.

Czas ładowania zależy od różnych warunków, takich jak temperatura akumulatora lub temperatura otoczenia. Rzeczywisty czas ładowania może różnić się od podanego.

Po włożeniu wtyczki do gniazdka i użyciu akumulatora w stacji ładującej, ładowanie następuje automatycznie. Gdy akumulator będzie w pełni naładowany, ładowarka wyłączy się automatycznie.

Podczas ładowania akumulator i ładowarka nagrzewają się.

6.2 UŻYTKOWANIE I CYKL ŁADOWANIA

Ładowarka nie posiada wyłącznika sieciowego, ale włącza się zaraz po przyłączeniu wtyczki zasilającej.

Po przyłączeniu kabla do linii, po kilku sekundach diody LED zmieniają kolor w kierunku przeciwnym do ruchu wskazówek zegara z czerwonego na zielony, a następnie gasną.

Po włożeniu akumulatora do jednego z gniazd następuje rozpoznanie akumulatora (14 lub 21 V) i rozpoczyna się faza ładowania, a zielona dioda LED przestaje świecić.

Jeżeli do pozostałych gniazd zostaną włożone dodatkowe akumulatory, diody LED pozostaną wyłączone do momentu pełnego naładowania pierwszego akumulatora.



Po zakończeniu ładowania zielona dioda LED świeci światłem ciągłym, a ładowarka przełącza się na następny akumulator w kierunku zgodnym z ruchem wskazówek zegara.

Sekwencja jest powtarzana w ten sam sposób dla trzeciego gniazda.

Gdy wszystkie akumulatory zostaną naładowane (jeśli żaden nie został wcześniej wyjęty), wszystkie trzy diody LED zaświecą się na zielono.

Jeśli po naładowaniu pierwszego akumulatora i gdy ładowarka ładuje drugi lub trzeci włożony akumulator, ładowany akumulator zostanie zastąpiony akumulatorem, który ma zostać naładowany, sekwencja będzie zawsze kontynuowana zgodnie z ruchem wskazówek zegara.

Nie należy wyjmować akumulatora podczas cyklu ładowania i do momentu jego zakończenia.

6.3 ZNACZENIE KOLORU DIOD LED

Dioda LED zmieni kolor na **czerwony**, jeśli wprowadzony akumulator jest rozładowany, a dioda LED **zgaśnie**, wskazując fazę naładowania baterii.

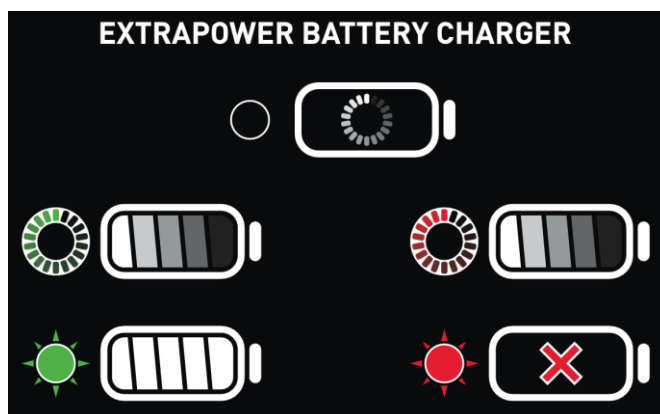

Jeśli dioda LED zmieni kolor na **pulsujący zielony**, oznacza to, że cykl ładowania jest w toku, a jeśli dioda LED zmieni kolor na **stały zielony**, oznacza to, że cykl ładowania został zakończony.

Jeśli natomiast akumulator nie nadaje się do ładowania, dioda LED zaświeci się na **czerwono**, co oznacza, że akumulator nie nadaje się do regeneracji i należy go wymienić.

Akumulatory są utrzymywane w gniazdach grawitacyjnie, nie ma mechanicznych blokad i muszą być całkowicie włożone przez użytkownika.

Ładowarka pozostawiona na zasilaniu i z włożonymi akumulatorami co 24 godziny ponownie sprawdzi stan naładowania i w razie potrzeby przywróci optymalny poziom.

NB.: Aby zapewnić prawidłowy cykl eksploatacyjny akumulatorów, zaleca się ich naładowanie przed przechowywaniem, jeśli nie są używane przez ponad 6 miesięcy. Nie należy pozostawiać rozładowanych akumulatorów, jeśli nie są używane przez wiele miesięcy, nieprzestrzeganie tej adnotacji może skutkować depolaryzacją anody, w wyniku czego ładowanie nie będzie możliwe.



UWAGA

Jeśli podczas ładowania zauważysz nietypowy zapach lub dym z ładowarki, natychmiast przerwać ładowanie, odłączając zasilanie i odsunąć się od ładowarki do czasu, aż ładowarka i/lub akumulatory ostygną.

Aby uniknąć obrażeń ciała i szkód materialnych.

6.4 INSTRUKCJE UŻYTKOWANIA

Podsumowując to, co opisano powyżej, należy wykonać następujące czynności:

Włożyć wtyczkę zasilania do gniazdka.

START (automatycznie po przyłączeniu do sieci):

następuje sekwencja start, trzy diody LED zapalają się jedna po drugiej na ZIELONO, następnie migają dwukrotnie i gasną.



Jeśli nie włożono żadnych akumulatorów, funkcja „STANDBY” uruchomi się automatycznie.

Wszystkie diody LED pozostają wyłączone w oczekiwaniu na aktywację jednego lub większej liczby gniazd poprzez włożenie zestawu akumulatorów w celu ponownego naładowania.

ŁADOWANIE (zielona dioda LED)

- 1) Po włożeniu akumulatora do jednego z gniazd, zostaje on zidentyfikowany jako gniazdo 1 i rozpoczyna się faza ładowania: Dioda LED w pulsującym ZIELONYM kolorze z wygaszaniem.



- 2) Po osiągnięciu poziomu naładowania dioda LED zmienia kolor z pulsującego na ciągle zielony.



Jeżeli w pozostałych gniazdach znajduje się drugi pakiet, rozpoczyna się faza ładowania tego gniazda, patrz punkt 1.

- 3) Jeśli w tym gnieździe znajduje się dodatkowy pakiet, zostanie wdrożony punkt 2.

Adnotacja: Jeśli akumulatory pozostaną w gniazdach po zakończeniu ładowania, po 24 godzinach aktywowane zostanie tak zwane ładowanie „odświeżające”. Faza ta będzie przebiegać sekwencyjnie na wszystkich akumulatorach w gniazdach.

ALARM (dioda LED w kolorze czerwonym)

- 4) Wykryto próbę regeneracji pakietu w trybie GŁĘBOKIEGO ROZŁADOWANIA: dioda LED odpowiedniego gniazda pulsuje na czerwono z wygaszaniem.



- 5) Jeśli możliwe jest odzyskanie, aktywowana jest faza ładowania: Dioda LED w pulsującym ZIELONYM kolorze z wygaszaniem. Do pełnego naładowania (punkt 2)



- 6) Jeśli nie można przywrócić akumulatora, dioda LED odpowiedniego gniazda będzie świecić na czerwono.



W przypadku awarii zasilania, gdy akumulatory znajdują się w gniazdach, cykl ładowania zawsze rozpoczyna się od gniazda, które ładowarka następnie identyfikuje jako numer jeden, a następnie kontynuuje zgodnie z opisem z pozostałymi akumulatorami umieszczonymi w odpowiedniej kolejności.

6.5 PRZENOSZENIE/PRZEMIESZCZANIE ŁADOWARKI

Podczas przenoszenia ładowarki nigdy nie wolno używać do tego celu kabla zasilającego, aby uniknąć jej uszkodzenia.

Aby przesunąć/przenieść, wykonać następujące czynności:

- wyjąć wtyczkę zasilania z gniazdka;
- wyciągnąć wszystkie akumulatory.

w przypadku ładowarki montowanej na ścianie należy ją wyjąć poprzez lekkie uniesienie aż do osiągnięcia dolnego położenia otworów, a następnie wysunąć ją z łbów śrub.

- Odłączyć i zwinąć kabel przyłączeniowy.
- Włożyć go z powrotem do opakowania i kontynuować przenoszenie do nowego miejsca.

W przypadku kilku ładowarek zabronione jest ustawianie ich jedna na drugiej.

6.6 PRZECHOWYWANIE ŁADOWARKI

Aby przechowywać ładowarkę, wykonać następujące czynności:

- wyjąć wtyczkę zasilania z gniazdka;
- wyjąć akumulator;
- jeśli ładowarka jest gorąca: poczekać, aż ostygnie;
- w przypadku ładowarki montowanej na ścianie należy ją wyjąć poprzez lekkie uniesienie aż do osiągnięcia dolnego położenia otworów, a następnie wysunąć ją z łbów śrub.
- Odłączyć i zwinąć kabel przyłączeniowy.
- Włożyć ją z powrotem do opakowania.

Aby ładowarka mogła być przechowywana, muszą zostać spełnione następujące warunki:

- Ładowarkę należy przechowywać w miejscu niedostępnym dla dzieci.

- Utrzymywać ładowarkę w czystości i suchości.
- Przechowywać ładowarkę w zamkniętym miejscu/otoczeniu.
- Ładowarka powinna być odłączona od akumulatora.
- Ładowarkę należy przechowywać w temperaturze od 0°C do +50°C.

7. KONSERWACJA

Niniejszy rozdział, przeznaczony dla techników zajmujących się konserwacją i **CENTRÓW POMOCY TECHNICZNEJ** (zwanych dalej T.A.C.) spółki **CAMPAGNOLA S.r.l.**, opisuje prace konserwacyjne, które należy wykonać przy produkcji.

Opisane poniżej czynności konserwacyjne służą utrzymaniu sprawności i dobrego stanu produktu, w celu zapobiegania ewentualnym awariom lub usterkom.

Termin konserwacja obejmuje czynności takie jak:

- **Konserwacja zapobiegawcza**

Wszystkie działania przeprowadzane w określonych odstępach czasu lub według określonych kryteriów, mających na celu zmniejszenie prawdopodobieństwa awarii lub pogorszenia funkcjonalności produktu; konserwacja zapobiegawcza tego produktu obejmuje wyłącznie czynności dotyczące inspekcji, kontroli i czyszczenia.

- **Konserwacja specjalistyczna**

Definicja konserwacji specjalistycznej obejmuje wszystkie prace wykonywane w określonych odstępach czasu lub po usterkach i awariach, mające na celu przywrócenie działania produktu. Konserwacja specjalistyczna obejmuje przeгляд, naprawę, przywrócenie znamionowych warunków działania lub wymianę wadliwego lub zużytego urządzenia i jest wyłączną odpowiedzialnością C.A.T. producenta.



ADNOTACJA

Specjalistyczne czynności konserwacyjne wykonują wyłącznie autoryzowane centra pomocy technicznej (C.A.T.) spółki CAMPAGNOLA S.r.l.

Warto pamiętać, że prawidłowo przeprowadzone prace konserwacyjne mogą zminimalizować czas przestoju po wystąpieniu usterki.

Terminowe naprawy zapobiegają dalszemu pogarszaniu się stanu.

Należy używać oryginalnych części zamiennych i starannie wykonywać określone czynności konserwacyjne.

W przypadku awarii lub usterek, których użytkownik nie jest w stanie usunąć, należy skontaktować się z producentem CAMPAGNOLA S.r.l., który interweniuje za pośrednictwem wyspecjalizowanego pracownika (patrz rozdział 1 „INFORMACJE OGÓLNE”).



ADNOTACJA

Spółka CAMPAGNOLA S.r.l. nie ponosi odpowiedzialności za wady lub nieprawidłowe działanie w okresie gwarancji produktu, w przypadku stwierdzenia braków konserwacyjnych, wymiany części na nieoryginalne oraz użytkowania produktu w sposób inny niż wskazany w niniejszej instrukcji obsługi.

7.1 KONSERWACJA ZWYCZAJNA

Aby sprawdzić i wyczyścić ładowarkę, wykonać następujące czynności:

- wyjąć wtyczkę zasilania z gniazdka;
- Sprawdzić produkt, aby upewnić się, że nie ma uszkodzeń.
- Wyczyścić ładowarkę lekko zwilżoną szmatką.
- Wyczyścić otwory wentylacyjne za pomocą pędzelka.
- Usunąć ciała obce z komory baterii i wyczyścić komorę baterii lekko zwilżoną szmatką.
- Oczyszczyć styki elektryczne w komorze baterii pędzelkiem lub miękką szczoteczką, uważając, aby ich nie uszkodzić.

7.2 KONSERWACJA NADZWYCZAJNA I/LUB NAPRAWA ŁADOWARKI

Użytkownikowi nie wolno samodzielnie serwisować ani naprawiać ładowarki.

Jeśli ładowarka wymaga konserwacji nadzwyczajnej lub jest uszkodzona lub wadliwa, skontaktować się ze sprzedawcą Campagnola.

Jeśli kabel przyłączeniowy jest uszkodzony: nie używać ładowarki i zlecić wymianę kabla sprzedawcy Campagnola.

8. OGÓLNY OPIS USTEREK I ROZWIĄZANIA

Usuwanie usterek może być wykonywane wyłącznie przez odpowiednio przeszkolonych pracowników, którzy dobrze przyswoili zalecenia zawarte w niniejszej instrukcji.

Sytuacje, które mogą prowadzić do awarii, zwykle wynikają z braku lub nieprawidłowej konserwacji, awarii jakiegoś elementu lub sytuacji związanej z akumulatorem.

NIEPRAWIDŁOWOŚĆ	Stan diody LED na ładowarce	PRZYCZYNA	ROZWIĄZANIE
Ładowarka nie przeprowadza automatycznego testu.	Diody LED nie świecą w szybkiej sekwencji zielono-czerwonej.	Wtyczka zasilania nie jest włożona.	Upewnić się, że ładowarka jest podłączona do wtyczki zasilania.
		Wtyczka zasilania nie dostarcza napięcia.	Upewnić się, że wtyczka przyłączeniowa jest zasilana i że nie zadziałały żadne urządzenia odłączające.
		Połączenie elektryczne z ładowarką zostało na krótko przerwane.	wyjąć wtyczkę zasilania z gniazdka; Poczekać 1 minutę. Włożyć wtyczkę do gniazdka.
Akumulator nie ładuje się.	Dioda LED odpowiedniej komory akumulatora świeci się stale na czerwono.	Akumulator jest zbyt gorący, zbyt zimny lub uszkodzony.	Uszkodzony akumulator. NIE UŻYWAĆ AKUMULATORA , skontaktować się z autoryzowaną pomocą.
	Dioda LED odpowiedniej komory akumulatora miga na czerwono.	Ładowarka sprawdza stan akumulatora.	Poczekać ,aż dioda LED zacznie pulsować na zielono, co oznacza, że odzyskiwanie powiodło się.
			Jeśli dioda LED świeci się na czerwono, wyczyścić styki akumulatora, włożyć akumulator ponownie. Jeśli dioda LED świeci się na czerwono, oznacza to, że akumulatora nie można odzyskać. NIE UŻYWAĆ AKUMULATORA , skontaktować się z autoryzowaną pomocą.
Po włożeniu akumulatora dioda LED w komorze akumulatora nie świeci się i/lub miga na czerwono lub zielono.	Usterka ładowarki.	NIE UŻYWAĆ AKUMULATORA , skontaktować się z autoryzowaną pomocą.	



Manual de utilizare și întreținere

MOD. KOALA



Încărcător de baterii

Română

TRADUCEREA INSTRUCȚIUNILOR ORIGINALE

Citiți cu atenție manualul de utilizare și întreținere înainte de utilizare



Toate drepturile rezervate în toate țările

Orice solicitare de copii suplimentare ale acestui produs, de informații sau de intervenții de service la sediul clientului sau de clarificare a aspectelor tehnice din acest document trebuie adresată distribuitorului sau dealerului zonal sau Centrului de Asistență Tehnică al:

CAMPAGNOLA S.r.l.
Sediul central și Fabrica
40069 ZOLA PREDOSA (BO) Italia
Via Lazio, 21, 23, 23/A, 23/B și 25 Tel. +39 051 753500
Fax. +39 051 752551
www.campagnola.it star@campagnola.it

Producătorul păstrează o copie a acestui manual timp de zece (10) ani de la data fabricării.

Elaborarea textului și a imaginilor a fost analizată cu cea mai mare atenție. Fără a aduce atingere celor de mai sus, CAMPAGNOLA S.r.l. își rezervă dreptul de a modifica și/sau actualiza informațiile conținute în acest document pentru a corecta greșelile tipografice și/sau inexactitățile, fără o notificare prealabilă sau vreun angajament din partea sa.

Descrierile și ilustrațiile atașate la această publicație nu sunt obligatorii; CAMPAGNOLA S.r.l. își rezervă, prin urmare, dreptul de a efectua în orice moment, fără a se angaja să actualizeze această publicație, orice modificare a organelor, a detaliilor sau a furnizării de accesorii pe care le consideră oportune în scopul îmbunătățirii funcționării produsului sau pentru orice altă cerință care nu implică aspecte legate de siguranța produsului.

De asemenea, este responsabilitatea utilizatorului să se asigure că, în cazul în care acest document este modificat de către producător, numai versiunile actualizate ale manualului sunt efectiv prezente la locurile de utilizare.

Conținutul acestui manual este de natură strict tehnică și este proprietatea CAMPAGNOLA S.r.l.

Nici o parte a acestui manual nu poate fi tradusă într-o altă limbă și/sau adaptată și/sau reprodusă în orice altă formă și/sau prin mijloace mecanice, electronice, fotocopiere, înregistrare sau în orice alt mod, fără o autorizație prealabilă scrisă din partea CAMPAGNOLA S.r.l.

Societatea proprietară își protejează drepturile potrivit legii.

Documentația a fost întocmită în conformitate cu dispozițiile de la punctul 1.7.4 din Directiva 2006/42/CE.

Stimate client,

CAMPAGNOLA S.r.l. vă mulțumește pentru achiziționarea unui produs din gama sa și vă invită să citiți și să înțelegeți acest manual.

Capacitatea de a interpreta piața și de a oferi răspunsuri specifice și dinamice globale, împreună cu garanția cunoașterii aprofundate a domeniului, au făcut din CAMPAGNOLA S.r.l. liderul mondial în proiectarea, construcția și realizarea echipamentelor pentru tăierea crengilor și pentru recoltare.

Prin intermediul rețelei sale eficiente de vânzări și asistență, care angajează personal înalt calificat, CAMPAGNOLA S.r.l. oferă o gamă variată de produse:

- foarfece și echipamente cu lanț pneumatice și electromecanice (cu baterie) pentru tăierea crengilor; pot fi utilizate și cu extensii;
- bățătoare pneumatice, cu motor și electromecanice (cu baterie) pentru recoltarea măslinelor și a diferite tipuri de fructe;
- compresoare pentru aplicarea în trei puncte ale tractorului și motocompresoare;
- aparat de legat electromecanic.

Motivele alegerii produselor noastre pot fi rezumate în:

- > manipularea și practicitatea produselor;
- > versatilitatea utilizării;
- > calitatea materialelor de construcție;
- > fiabilitatea;
- > ingineria de proiectare.

Consultarea acestui manual este facilitată de includerea indexului general pe prima pagină care permite imediat localizarea subiectului de interes.

Documentația furnizată împreună cu produsul constă în acest manual și în orice documentație enumerată în capitolul anexe, care face parte integrantă din acest manual.

În acest document veți găsi toate informațiile necesare pentru utilizarea corectă a produsului achiziționat, precum și pentru instalare, punerea în funcțiune, întreținere și scoaterea din funcțiune.

Este obligatoriu ca utilizatorul să citească și să înțeleagă acest manual în întregime și să respecte cu atenție avertizările și dispozițiile din documentația furnizată.

Vă invităm să contactați CAMPAGNOLA S.r.l. direct sau dealerul local pentru orice piese de schimb, sfaturi privind alegerea oricărui echipament special sau pur și simplu pentru informații referitoare la produsul achiziționat.

Manualul original a fost redactat în limba italiană.

Producătorul este responsabil pentru informațiile conținute în instrucțiunile originale; traduceri în limbi diferite nu pot fi complet verificate, astfel încât, dacă se constată o neconcordanță, trebuie să respectați textul original sau trebuie să contactați departamentul nostru pentru Documentația tehnică.

ROMÂNĂ	323
1. AVERTISMENTE GENERALE	326
1.1 SIMBOLURI UTILIZATE	327
1.2 INTRODUCERE	327
1.3 GLOSAR ȘI TERMINOLOGIE UTILIZATĂ	328
1.4 DISPOZIȚII ȘI NORME DE SIGURANȚĂ	328
1.5 DESCRIEREA SEMNELOR DE PERICOL, DE INTERZICERE ȘI DE OBLIGAȚIE	329
1.6 MODIFICĂRILE SUNT INTERZISE	331
1.7 GARANȚIE	331
2. UTILIZAREA PREVĂZUTĂ ȘI SPECIFICAȚIILE TEHNICE.....	331
2.1 UTILIZAREA PREVĂZUTĂ.....	331
2.2 UTILIZARE NEPERMISĂ	332
2.3 DATE TEHNICE.....	334
3. DESCRIEREA PRODUSULUI	334
3.1 DESCRIERE GENERALĂ	334
3.2 UTILIZAREA ȘI ÎNGRIJIREA ÎNCĂRCĂTORULUI.....	335
3.3 UTILIZAREA ȘI ÎNGRIJIREA BATERIILOR REÎNCĂRCABILE	336
4. SIGURANȚĂ.....	337
4.1 INFORMAȚII GENERALE	337
4.1.1 INFORMAȚII GENERALE PENTRU LUCRĂTORI	338
4.2 DIRECTIVELE APLICATE ȘI STANDARDELE TEHNICE DE REFERINȚĂ	338
4.2.1 DESCRIEREA MARCAJULUI	338
4.2.2 DECLARAȚIE DE CONFORMITATE	339
4.3 LIMITE DE UTILIZARE	340
4.3.1 EMISII ELECTROMAGNETICE	340
4.4 RISCURI REZIDUALE	340
4.4.1 INCENDIU	341
4.4.2 ELECTROCUTARE	341
4.4.3 ATMOSFERĂ EXPLOZIVĂ	341
4.4.4 RISCURI DATORATE ENERGIEI ELECTRICE	341
5. INSTALAREA ÎNCĂRCĂTORULUI	342
5.1 VERIFICĂRI LA PRIMIRE.....	342
5.2 INSTALARE ȘI ASAMBLARE	342
5.2.1 PLASAREA ÎNCĂRCĂTORULUI PE O MASĂ/UN PLAN.....	342
5.2.2 MONTAREA ÎNCĂRCĂTORULUI PE UN PERETE.....	343
5.3 DEPOZITARE.....	344
5.4 VERIFICARE ÎNAINTE DE UTILIZARE	344
5.5 DEZAFECTARE, ELIMINARE	344
5.6 INDICAȚII PRIVIND DEȘEURILE SPECIALE	345
5.6.1 ELIMINAREA ÎNCĂRCĂTORULUI	346
6. UTILIZARE ȘI FUNCȚIONARE	346
6.1 INFORMAȚII GENERALE	346
6.2 UTILIZARE ȘI CICLU DE ÎNCĂRCARE.....	346
6.3 SEMNIFICAȚIA CULORII LED-URILOR	347
6.4 INSTRUCȚIUNI DE UTILIZARE	347
6.5 MUTAREA/MANIPULAREA ÎNCĂRCĂTORULUI.....	348
6.6 DEPOZITAREA ÎNCĂRCĂTORULUI	348
7. ÎNTREȚINERE	349
7.1 ÎNTREȚINERE OBIȘNUITĂ.....	349
7.2 ÎNTREȚINEREA EXTRAORDINARĂ ȘI/SAU REPARAREA ÎNCĂRCĂTORULUI.....	350
8. DESCRIEREA GENERALĂ A DEFECȚIUNILOR ȘI REMEDII.....	350

1. AVERTISMENTE GENERALE

Manualul, la fel ca declarația de conformitate CE, constituie parte integrantă a produsului și trebuie să îl însoțească întotdeauna atunci când acesta este mutat sau se revinde. Este responsabilitatea utilizatorului să păstreze documentația intactă, astfel încât aceasta să poată fi consultată pe toată durata de viață a produsului.

Acest document este furnizat în format electronic și poate fi descărcat de pe site-ul web al companiei www.campagnola.it sau prin încadrarea codului QR din ghidul rapid inclus în ambalajul produsului.

Manualul reflectă stadiul actual al tehnologiei la momentul livrării; compania producătoare își rezervă dreptul de a efectua orice modificări ale produselor sale pe care le consideră utile, fără a fi nevoită să actualizeze manualele și produsele din loturile de producție anterioare, atât timp cât acest lucru nu afectează aspectele legate de siguranța produsului.

Acest manual care descrie încărcătorul KOALA prezintă informații speciale necesare pentru utilizarea sigură și ecologică a produsului, precum și pentru întreținerea și eliminarea acestuia.

Este obligația cumpărătorului să citească cu atenție și să înțeleagă acest manual în întregime înainte de a utiliza încărcătorul KOALA și/sau de a efectua lucrări de întreținere asupra acestuia.

În plus față de aceste instrucțiuni de utilizare, vă rugăm să citiți, să înțelegeți și să păstrați documentul care include informații privind siguranța pentru baterii /sau produse cu baterii.

Societatea producătoare își declină orice răspundere pentru defectele de producție și pentru daunele cauzate de produs bunurilor, persoanelor și animalelor în următoarele cazuri:

- Utilizarea necorespunzătoare a produsului sau cu alte funcționalități decât cele pentru care a fost construit.
- Defecte ale sursei de alimentare electrică.
- Nerespectarea specificațiilor privind sursa de alimentare din acest manual.
- Utilizarea în alte condiții ambientale de funcționare decât cele specificate la capitolul siguranță.
- Instalare și/sau poziționare incorectă la locul sau în locația pentru care este destinat produsul.
- Utilizarea de baterii care nu sunt special concepute pentru acest produs.
- Întreținere periodică insuficientă sau lipsa întreținerii.
- Modificări sau intervenții de orice fel efectuate de utilizator și/sau de terți.
- Utilizarea în alte medii decât cele pentru care a fost destinat produsul.
- Utilizarea de piese de schimb care nu sunt originale sau care nu sunt specifice modelului.
- Utilizarea de către personal necorespunzător, neautorizat, necalificat și neinstruit.
- Utilizarea de către personal care se află sub influența alcoolului, a medicamentelor sau a drogurilor.
- Utilizarea de către persoane cu vârsta sub 16 ani.
- Utilizarea de către personalul responsabil care nu a fost instruit și informat în mod corespunzător, așa cum prevede D.lgs. 81/2008 (Directiva 89/391/CE sau Directiva 2009/104/CE) privind securitatea la locul de muncă.
- Utilizarea care nu respectă legile privind securitatea produselor și/sau normele de siguranță prevăzute de legislația europeană și/sau națională specifică în vigoare.
- Utilizarea fără respectarea acestui manual.
- Nerespectarea totală sau parțială a acestor instrucțiuni și a condițiilor prezentate în acestea.
- Evenimente excepționale.

Răspunderea pentru aplicarea instrucțiunilor de siguranță din acest manual îi revine personalului utilizatorului/angajatorului responsabil pentru activitățile prevăzute, care trebuie să se asigure că personalul autorizat pentru asamblare, utilizare și întreținere:

- este calificat pentru a efectua activitatea necesară;
- este informat și instruit cu privire la utilizarea produsului și la efectuarea activităților de întreținere prevăzute pentru acesta;
- cunoaște și respectă cu scrupulozitate cerințele cuprinse în prezentul document;
- cunoaște și aplică normele generale și specifice de siguranță aplicabile produsului achiziționat.

Utilizatorii care nu au primit instrucțiuni ar putea să nu recunoască sau să nu evalueze corect riscurile încărcătorului. Dacă se întâmplă acest lucru, utilizatorul sau alte persoane riscă să se rănească grav sau să moară.

Utilizatorul trebuie să aibă capacități fizice, senzoriale și intelectuale adecvate pentru a utiliza încărcătorul în mod corect. Dacă utilizatorul are capacități fizice, senzoriale sau psihice limitate, acesta poate utiliza încărcătorul numai sub supravegherea sau îndrumarea unei persoane responsabile.

Este obligatoriu ca întregul personal al cumpărătorului, precum și utilizatorul și/sau angajatorul și, în special, personalul tehnic de întreținere să fi citit și înțeles acest manual.



ATENȚIE

Vă rugăm să rețineți că documentația furnizată de CAMPAGNOLA S.r.l se referă numai la produsul furnizat.

Nerespectarea normelor de siguranță și a instrucțiunilor furnizate în cadrul acestora poate duce la deteriorarea bunurilor și la vătămarea persoanelor, precum și la deteriorarea componentelor și a unității de control a produsului.

Utilizatorul poate, în orice moment, să contacteze producătorul pentru a solicita informații suplimentare față de cele conținute în prezentul document, precum și pentru a înainta propuneri de îmbunătățire.

Acest document presupune că mediul de lucru, în care produsul urmează să fie utilizat, respectă normele în vigoare privind siguranța și igiena la locul de muncă și reglementările specifice aplicabile tipului de produs achiziționat.

Acest manual conține noțiunile necesare pentru a utiliza produsul și instrucțiunile necesare pentru a-l menține eficient în timp și, prin urmare, trebuie să fie păstrat întotdeauna la îndemână.

Manualul constituie parte integrantă a produsului la care se referă și conține informațiile necesare pentru:

- conștientizarea adecvată a siguranței de către personal;
- activitățile de manipulare, instalarea, punerea în funcțiune, utilizarea și întreținerea produsului în condiții de siguranță;
- cunoașterea aprofundată a funcționării și a limitelor sale;
- efectuarea corectă și sigură a lucrărilor de întreținere;
- Eliminarea produsul în condiții de siguranță și în conformitate cu reglementările în vigoare pentru a proteja sănătatea lucrătorilor și a mediului.

De asemenea, este responsabilitatea utilizatorului să se asigure că, în cazul în care acest document este modificat de către producător, numai versiunile actualizate ale manualului sunt efectiv prezente la locurile de utilizare.

1.1 SIMBOLURI UTILIZATE

În manual sunt utilizate o serie de simboluri pentru a atrage atenția cititorului și pentru a evidenția unele aspecte deosebit de importante ale tratamentului.

Tabelul următor descrie semnificația diferitelor simboluri utilizate în manual.

SIMBOL	SEMNIFICAȚIE	NOTE
 Pericol	Pericol	Indică un pericol cu risc de accidentare, invaliditate sau rănire gravă, chiar mortală, pentru personalul responsabil. Acordați o atenție deosebită blocurilor de text indicate de acest simbol.
 Atenție	Atenție	Reprezintă o avertizare cu risc de accidentare sau de vătămare medie a personalului utilizatorului sau posibile daune ale produsului, echipamentului sau altor bunuri personale ale cumpărătorului/utilizatorului Acordați atenție blocurilor de text indicate de acest simbol.
	Important Avertizare	Indică o avertizare sau o notă privind funcțiile cheie sau informații utile. Acordați atenție blocurilor de text indicate de acest simbol.
	Instrucțiuni	Indică o cerință obligatorie pentru tot personalul (utilizator, responsabil cu întreținerea etc.) de a citi și de a înțelege în întregime manualul de utilizare și întreținere livrat împreună cu produsul.

1.2 INTRODUCERE

Pentru a asigura o fiabilitate operațională maximă, CAMPAGNOLA S.r.l. a selectat cu atenție materialele și componentele care vor fi utilizate la construirea încărcătorului, supunându-l unor teste regulate înainte de livrare.

Bunele sale performanțe în timp depind de o utilizare corectă și de o întreținere preventivă adecvată, în conformitate cu instrucțiunile din prezenta documentație și din orice documentație de însoțire.

Toate elementele legate de construcție, organele de conectare și de control au fost proiectate și fabricate cu un grad de siguranță astfel încât să poată rezista la solicitări anormale sau la solicitări care le depășesc pe cele indicate.

Materialele sunt de cea mai înaltă calitate, iar introducerea lor în companie, depozitarea și utilizarea în atelier sunt monitorizate constant pentru a se asigura că nu există daune, deteriorări sau defectiuni.

În pofida măsurilor de precauție la proiectare și construcție, este foarte important pentru utilizarea corectă, siguranța, durabilitatea și fiabilitatea produsului ca indicațiile producătorului să fie respectate cu scrupulozitate și ca produsul să fie pus în funcțiune în conformitate cu aceste instrucțiuni și cu cerințele legale în vigoare.

Scopul acestui manual este de a furniza informații tehnice personalului responsabil cu instalarea, utilizarea și întreținerea încărcătorului furnizat de CAMPAGNOLA S.r.l.

1.3 GLOSAR ȘI TERMINOLOGIE UTILIZATĂ

În conformitate cu cerințele directivelor și/sau standardelor tehnice, în continuare sunt indicate și explicate terminologia și abrevierile utilizate.

În manual este utilizată terminologia tehnică sau terminologia cu semnificații diferite.

PERICOL: înseamnă o sursă potențială de accidentare sau afectare a stării de sănătate;

ZONĂ PERICULOASĂ: înseamnă orice zonă din interiorul și/sau din jurul echipamentului tehnic în care o persoană expusă este supusă unui risc privind sănătatea sau securitatea sa;

PERSOANĂ EXPUSĂ: Orice persoană aflată total sau parțial în zona periculoasă;

RISC: înseamnă o combinație între probabilitatea și nivelul de accidentare sau afectare a stării de sănătate care poate să apară într-o situație periculoasă;

GARDĂ: înseamnă o parte a echipamentului tehnic special utilizată pentru a oferi protecție prin intermediul unei bariere fizice;

DISPOZITIV DE PROTECȚIE: înseamnă un dispozitiv (diferit de gardă) care reduce riscurile, fie singur, fie în combinație cu garda;

DESTINAȚIE INIȚIALĂ: înseamnă utilizarea echipamentului tehnic în conformitate cu informațiile oferite de instrucțiunile de utilizare;

UTILIZARE ANORMALĂ PREVIZIBILĂ: înseamnă utilizarea echipamentului tehnic într-un mod care nu a fost prevăzut în instrucțiunile de utilizare, dar care poate fi rezultatul comportamentului uman previzibil;

PERICOL REZIDUAL: pericol care nu a putut fi eliminat sau redus prin proiectare, împotriva căruia protecțiile nu sunt (parțial sau total) eficiente;

Acest manual conține riscurile reziduale și informațiile, instrucțiunile și avertizările/cerințele pentru gestionarea riscurilor reziduale care trebuie luate în considerare de către cumpărător.

În acest manual, termenii produs și/sau încărcător sunt utilizați ca sinonime.

1.4 DISPOZIȚII ȘI NORME DE SIGURANȚĂ

Dispozițiile, indicațiile, standardele și notele de siguranță aferente, descrise în diferitele capitole ale manualului, au ca scop definirea unei serii de comportamente și obligații care trebuie respectate în timpul desfășurării diferitelor activități, pentru a opera în condiții de siguranță pentru personal, echipamente și mediul înconjurător, precum și pentru instalarea, utilizarea și întreținerea corectă a încărcătorului.





Aceste norme de siguranță sunt destinate întregului personal autorizat, instruit și delegat în mod corespunzător pentru a efectua diferitele activități și operațiuni care constituie modalitățile de utilizare prevăzute pentru încărcător referitor la:

- transport
- instalare
- utilizare
- întreținere
- curățare
- dezafectarea și dezmembrarea

1.5 DESCRIEREA SEMNELOR DE PERICOL, DE INTERZICERE ȘI DE OBLIGAȚIE

Mai jos este prezentată o listă de pictograme care pot fi prezente pe produs.









Semnele de siguranță capătă semnificații diferite în funcție de culoare și de forma geometrică:







SEMNIȚAȚIE	FORMĂ	CULOARE
Pericol		Galben
Interzis		Roșu
Obligație		Albastru
Informații		Albastru

Nerespectarea semnelor de siguranță poate duce la situații periculoase cu posibile efecte nocive, cum ar fi vătămări corporale grave sau decesul și/sau deteriorarea echipamentului.

În manual sunt utilizate o serie de simboluri pentru a atrage atenția cititorului și pentru a evidenția unele aspecte deosebit de importante ale tratamentului.









Tabelul următor descrie semnificația diferitelor simboluri utilizate.



SIMBOL	SEMNIȚAȚIE	NOTE
	Pericolul prezență tensiune.	Indică un pericol cu risc de rănire, chiar mortal, pentru personalul cumpărătorului și/sau pentru personalul responsabil/utilizator. Risc de electrocutare și/sau șoc electric.
	Temperatură periculoasă	Indică un pericol cu risc de rănire pentru personalul cumpărătorului și/sau pentru personalul responsabil/utilizator. Este obligatoriu să așteptați răcirea sau să folosiți îmbrăcăminte adecvată, cum ar fi mănuși pentru temperatură ridicată etc.
	Pericol de substanțe corozive	Indică un pericol cu risc de rănire pentru utilizator. Produse chimice periculoase localizate. Vă rugăm să consultați instrucțiunile furnizate împreună cu bateria.
	Pericol de explozie	Indică un pericol cu risc de rănire pentru utilizator. Nu operați în prezența atmosferelor explozive. Vă rugăm să consultați instrucțiunile furnizate împreună cu bateria.
	Substanță inflamabilă sau pericol material	Indică un pericol cu risc de rănire pentru utilizator. Pericol de incendiu. Nu utilizați combustibil sau materiale inflamabile. Vă rugăm să consultați instrucțiunile furnizate împreună cu bateria.
	Interzicerea scurtcircuitării terminalelor	Nu scurtcircuitați terminalele. Acest lucru poate duce la deteriorarea încărcătorului, precum și la eventuale daune aduse bunurilor și/sau persoanelor și/sau bateriei.
	Interzicerea apropierii	Indică interzicerea pentru toate persoanele neautorizate de a se apropia de zona în care este prezent acest semn.
	Este interzisă expunerea la lumina soarelui sau la temperaturi	Indică o interdicție pentru cumpărător și/sau personalul cumpărătorului/utilizatorului de a expune produsul la lumina soarelui, precum și la alte surse de căldură sau în medii cu temperaturi ridicate peste limitele permise. Indică interzicerea expunerii produsului la lumina soarelui și/sau la temperaturi ridicate.

	Interzicerea expunerii la ploaie și umiditate	Protejați întotdeauna produsul de ploaie, umiditate și utilizați-l numai în limitele de mediu prevăzute și permise. Este interzisă utilizarea produsului în condiții meteorologice nefavorabile, cum ar fi ploaie, fulgere, grindină, zăpadă etc...
	Este interzisă utilizarea de flăcări deschise	Indică interzicerea utilizării flăcărilor deschise și/sau a surselor de căldură în apropierea produsului de către personalul cumpărătorului și/sau de către personalul responsabil/utilizator. Protejați produsul și/sau bateria de căldură și flăcări. Nu aruncați bateria în foc.
	Pericol specific pentru bateriile litiu-ion	Bateriile litiu-ion pot exploda, pot provoca incendii sau pot genera efecte termice nedorite, cum ar fi „Termal Runaway” (*), dacă sunt dezasamblate, scurtcircuitate, deteriorate sau manipulate necorespunzător. Nu expuneți la apă, foc sau temperaturi ridicate.
	Este interzisă aruncarea bateriilor	Nu aruncați bateriile în apă, nu le îngropați sau nu generați contaminarea mediului. Urmați instrucțiunile din manual pentru eliminarea corespunzătoare.
	Este interzis contactul bateriilor cu surse de căldură	Nu aruncați bateriile în foc și nu le expuneți la surse de căldură, cum ar fi căldura generată de încălzitoare, flăcări, lasere, surse inductive etc.
	Este obligatoriu să citiți manualul și documentația furnizate	Indică o cerință obligatorie pentru tot personalul cumpărătorului și/sau a utilizatorului de a citi și înțelege manualul de instrucțiuni furnizat și documentația indicată în cadrul manualului în întregime înainte de a efectua orice activitate.

(*) Termenul "Termal Runaway" se referă la o creștere necontrolată a temperaturii unei celule sau a unui ansamblu de baterii, generată de o reacție exotermică.

Simboluri suplimentare care pot fi prezente în manual și/sau pe produs:

SIMBOL	SEMNIFICAȚIE
	Echipament de clasa II - 417-IEC-5172 Izolație dublă
	Numai pentru utilizare în interior
	Curent continuu - 417-IEC-5031
	Curent alternativ - 417-IEC-5032
	Siguranță
	Conexiunea la pământ de protecție - 417-IEC-5019
	Plus: polaritate pozitivă - 417-IEC-5005
	Minus: polaritate negativă - 417-IEC-5006
	Obligația de a citi și de a înțelege manualul de instrucțiuni în întregime.

SIMBOL	SEMNIFICAȚIE
	Eliminarea materialelor reciclabile
	În conformitate cu dispozițiile Directivei „DEEE” 2012/19/UE, dacă echipamentul/componenta achiziționat/ă este marcat/ă cu următorul simbol al toberonului de gunoi barat, înseamnă că produsul, la sfârșitul vieții utile, trebuie colectat separat de alte deșeuri. Nu aruncați sculele electrice, echipamentele electronice și bateriile la gunoiul menajer.
	Baterie cu litiu Campagnola
	Încărcător Campagnola

1.6 MODIFICĂRILE SUNT INTERZISE

Este interzisă efectuarea oricărei intervenții de modificare a produsului și, în special, este interzisă efectuarea de modificări care pot reduce siguranța produsului. În special, este interzisă îndepărtarea sau modificarea apărătorilor și/sau a sistemelor de siguranță și/sau de semnalizare și/sau de control prevăzute și/sau întocmite de Producător. Intervențiile în programul logicii de funcționare (chiar dacă sunt efectuate de personal calificat) sunt interzise; de fapt, chiar și astfel de intervenții ar putea avea consecințe grave pentru siguranța operatorilor și integritatea produsului.

Nerespectarea instrucțiunilor din acest manual de instrucțiuni și a avertismentelor exonerează producătorul de orice răspundere.

Vă rugăm să rețineți că răspunderea civilă și penală a Producătorului încetează în ceea ce privește părțile produsului care sunt modificate de cumpărător fără autorizația expresă a Producătorului.

Producătorul interzice orice modificare a produsului.

În acest caz, producătorul va fi exonerat de orice răspundere directă sau indirectă.

1.7 GARANȚIE

Pentru condițiile generale de garanție, consultați site-ul web Campagnola la adresa: <http://www.campagnola.it>; sau trimiteți o solicitare scrisă la numărul de fax +39 051752551, sau trimiteți un e-mail la: „star@campagnola.it”.



ATENȚIE

La solicitarea reparației în garanție, în conformitate cu prevederile menționate mai sus, produsul care urmează a fi reparat trebuie să fie însoțit întotdeauna de un certificat de garanție completat corect, împreună cu dovada de cumpărare corespunzătoare (factură sau alt document cu valoare legală).

2. UTILIZAREA PREVĂZUTĂ ȘI SPECIFICAȚIILE TEHNICE

2.1 UTILIZAREA PREVĂZUTĂ

Produsul care face obiectul acestui manual trebuie utilizat numai și exclusiv pentru încărcarea secvențială a maximum trei baterii Campagnola de 14 volți sau trei baterii Extra Performance de 21 volți.

Încărcătorul „KOALA” este echipat cu un microprocesor pentru recunoașterea automată a pachetelor de baterii de 14 sau 21 volți.

Acest produs este destinat exclusiv utilizării profesionale pentru încărcarea pachetelor de baterii de 14 - 21 Volt Extra performance.

Aceasta este singura utilizare prevăzută și permisă de producătorul CAMPAGNOLA S.r.l.



INTERZIS

Prin urmare, folosirea pentru alte utilizări sau scopuri decât cele enumerate în paragraful 2.1 este interzisă.

Producătorul CAMPAGNOLA S.r.l. își declină orice răspundere pentru alte utilizări decât cele indicate și prevăzute.

Încărcătorul este destinat utilizării profesionale și trebuie să fie utilizat, întreținut și reparat numai de către personal autorizat și instruit corespunzător.

Acest personal trebuie să fie instruit în mod specific cu privire la pericolele care pot apărea.

Produsul și accesoriile sale pot constitui o sursă de pericol dacă sunt manevrate într-un mod necorespunzător de către personal neinstruit sau dacă este utilizat într-un mod care nu respectă reglementările.

2.2 UTILIZARE NEPERMISĂ

Acest produs poate fi utilizat numai în scopurile prevăzute în mod expres de către producător și indicate în paragraful 2.1.

Orice altă utilizare sau extinderea utilizării dincolo de cea prevăzută este interzisă și nu corespunde scopului propus de producător și, prin urmare, acesta nu își poate asuma nicio răspundere pentru daunele rezultate.

Modurile de utilizare specificate în manual ca fiind incorecte nu trebuie permise în niciun caz.



ATENȚIE

Bateriile care nu sunt aprobate de Campagnola pentru utilizarea cu încărcătorul KOALA pot provoca incendii și explozii care pot duce la vătămări corporale grave sau deces și daune materiale și sunt interzise.

Instrucțiunile din acest manual nu înlocuiesc, ci rezumă obligațiile de conformitate cu legislația în vigoare privind siguranța produselor.

Utilizați încărcătorul așa cum este descris în aceste instrucțiuni de utilizare; nerespectarea acestora poate duce la pericol de șoc electric, incendiu și/sau vătămare gravă

Utilizarea necorespunzătoare a produsului și/sau lipsa de întreținere pot duce la situații grave periculoase pentru siguranța personalului și sunt interzise.

Acțiunile descrise în continuare, care, în mod evident, nu pot acoperi întreaga gamă de posibilități potențiale de „utilizare interzisă” a produsului, sunt cele mai previzibile „în mod rezonabil” și trebuie considerate ca fiind absolut interzise.

Persoanele neautorizate, persoanele în vârstă, copiii și animalele pot să nu fie în măsură să recunoască și să evalueze pericolele pe care le prezintă încărcătorul și curentul electric. Există un risc de rănire gravă sau de deces pentru aceste persoane și, prin urmare, utilizarea lor este interzisă.

Țineți la distanță străinii, persoanele în vârstă, copiii și animalele.

Asigurați-vă că copiii nu se pot juca cu încărcătorul și nu îl lăsați nesupravegheat, iar după fiecare utilizare deconectați-l de la priză, scoateți toate bateriile și, dacă nu este montat pe perete, depozitați-l în recipientul corespunzător.

Încărcătorul nu este protejat împotriva apei. Din acest motiv, este interzisă utilizarea acestuia în medii umede sau în ploaie ori în aer liber. Nerespectarea acestei interdicții poate duce la riscul de electrocutare cu rănirea sau vătămarea în consecință a persoanei, precum și la deteriorarea încărcătorului.

Încărcătorul nu este protejat împotriva tuturor condițiilor de mediu. Dacă încărcătorul este expus la alte condiții de mediu decât cele permise, acesta poate lua foc sau exploda. Acest lucru ar putea duce la vătămări corporale grave și la daune materiale și, din acest motiv, este interzisă utilizarea acestuia în alte condiții de mediu decât cele permise.

În special:

- nu utilizați produsul decât dacă a fost instalat corect, în conformitate cu reglementările în vigoare, cu dispozitive de siguranță adecvate tipului de instalație;
- nu utilizați produsul fără protecții și/sau cu sisteme de siguranță dezactivate, defecte sau lipsă;
- nu utilizați produsul în cazul unei defecțiuni la alimentarea cu energie electrică sau în cazul unor deficiențe grave de întreținere sau după modificări sau intervenții;
- nu utilizați produsul pentru a încărca alte baterii decât cele permise;
- nu încercați să încărcați baterii nereîncărcabile sau înghețate;
- Nu suprapuneți mai multe încărcătoare și nu acoperiți încărcătorul în timpul utilizării și al încărcării;
- nu utilizați produsul în aer liber sau în alte condiții de mediu decât cele permise;
- nu utilizați produsul în ploaie sau în medii umede și/sau în aer liber;
- nu vă urcați pe încărcător;

- nu utilizați încărcătorul ca bază de sprijin;
- nu utilizați încărcătorul într-un mediu care este clasificat în totalitate sau parțial ca reprezentând un pericol de incendiu sau de explozie;
- este interzisă utilizarea încărcătorului ca sprijin pentru obiecte de orice fel și, de asemenea, este interzisă apropierea încărcătorului de recipiente care conțin lichide;
- nu acoperiți încărcătorul și nu așezați obiecte pe el;
- nu așezați încărcătorul pe baterie;
- nu modificați și nu deschideți încărcătorul;
- nu introduceți obiecte în fantele încărcătorului;
- nu conectați contactele electrice ale încărcătorului cu obiecte metalice și nu le scurtcircuitați;
- asigurați-vă că nu există scântei sau surse de aprindere în apropierea bateriei; în timpul încărcării, bateriile pot emite gaze explozive;
- nu utilizați produsul decât dacă ați fost instruit, informat și autorizat în mod corespunzător pentru utilizarea și întreținerea acestuia după citirea și înțelegerea prezentului manual;
- nu utilizați produsul în medii cu o temperatură medie de peste +35°C timp de 24 de ore;
- nu utilizați produsul cu încălcarea cerințelor de reglementare și/sau legislative sau a celor prevăzute în acest manual.

Cu excepția cazului în care se specifică altfel, produsul este destinat utilizării în interior în următoarele condiții:

- Sub 2000 m deasupra nivelului mării.
- Temperatura ambiantă între 0°C și + 45°C. (Media pe 24 de ore <= 35°C)
- Umiditate relativă între 30% și 80% fără condens.

Nu este permisă utilizarea produsului în alte condiții decât cele enumerate.

În special, mediul de instalare și de utilizare nu trebuie să prezinte următoarele condiții:

- Expunerea la vapori corozivi;
- Expunerea la umiditate excesivă (peste 85 %) și la schimbări rapide de umiditate;
- Expunerea la vapori uleioși sau aer sărat;
- Expunerea la amestecuri de gaze explozive și/sau praf;
- Expunerea la vibrații, lovituri sau șocuri anormale;
- Expunerea la intemperii în afara limitelor permise sau la picurare;
- Expunerea la condiții neobișnuite de transport sau depozitare;
- Expunerea la variații mari sau rapide de temperatură (mai mari de 5K/h)
- Prezența radiațiilor nucleare;
- Absența presiunii sau a vidului.

Dacă încărcătorul nu este utilizat corespunzător, există riscul de vătămare gravă sau de deces a persoanelor și de deteriorare a bunurilor.

Utilizați încărcătorul așa cum este descris în aceste instrucțiuni de utilizare.

Mediul de lucru prevăzut este în interior, în spații închise în conformitate cu condițiile climatice menționate mai sus. Încărcătorul trebuie să fie instalat și utilizat în interior, protejat de ploaie, gheață, zăpadă, vânt sau umiditate ridicată.



Notă: În cazul unor date tehnice contradictorii, trebuie aplicate condițiile cele mai restrictive.



ATENȚIE

- **CAMPAGNOLA S.r.l. își declină orice răspundere în cazul deteriorării bunurilor sau a vătămării persoanelor în cazul utilizării necorespunzătoare a produsului.**
- **Orice altă utilizare decât cea prevăzută în acest manual, care schimbă funcționalitatea prin modificarea riscurilor și/sau generarea de riscuri indirecte, va fi responsabilitatea deplină a persoanei care efectuează astfel de modificări, va constitui o utilizare necorespunzătoare și este interzisă.**

2.3 DATE TEHNICE

Principalele date tehnice ale produsului sunt prezentate mai jos:

DATE TEHNICE:	
Model	Încărcător universal Koala
Cod produs	0136.0161
Greutate	Aproximativ 240 g
Tensiunea de intrare	110 - 230 Vac +/- 10%
Frecvență	50 – 60 Hz +/- 2Hz
Senzor de temperatură internă pentru de rating	Da
Putere absorbită	59 Watt @25V-230Vac
Tensiunea de ieșire pentru încărcare	16.8 – 25,2 Vdc
Tip de reîncărcare	Curent constant - tensiune constantă
Tip de baterie reîncărcabilă	Li-Ion
Curent de ieșire I out max.	2,1 Amp
Timp maxim de încărcare pentru fiecare slot	2,5 h ±20% @5000mAh
Temperatura de depozitare	+0 °C - +50 °C
Temperatura ambiantă în timpul încărcării	+5°C ÷ 45°C
Temperatura de utilizare	+0°C ÷ 45°C
Grad de protecție	IP 22 (utilizare în interior)
Clasa de izolare	izolație dublă - Echipamente din clasa II
Protecție	scurtcircuit la ieșire, supratemperatură
Protecție timeout la supraîncărcare	Da
Protecție	Siguranța de rețea 1AT
Dimensiuni	160x125x115mm

3. DESCRIEREA PRODUSULUI

3.1 DESCRIERE GENERALĂ

Produsul descris în acest manual este un încărcător portabil de baterii numit „KOALA” pentru bateriile cu litiu Campagnola cu o tensiune nominală de 14 volți sau de 21 de volți.

În funcție de versiunea națională, acesta este proiectat pentru conectarea la prize de 110 până la 230 V curent alternativ.

Încărcătorul poate fi amplasat pe suprafețe inferioare plate sau montat pe perete.

Bateriile cu litiu Campagnola permise pentru acest produs sunt prezentate în această listă

- Baterie EP1425
- Baterie EP1450
- Baterie EP2125
- Baterie EP2150

Nu toate bateriile sunt disponibile în toate țările

Următoarea secțiune prezintă compoziția produsului, iar tabelul prezintă denumirea elementelor constitutive ale produsului cu descrierea funcțională a acestora.

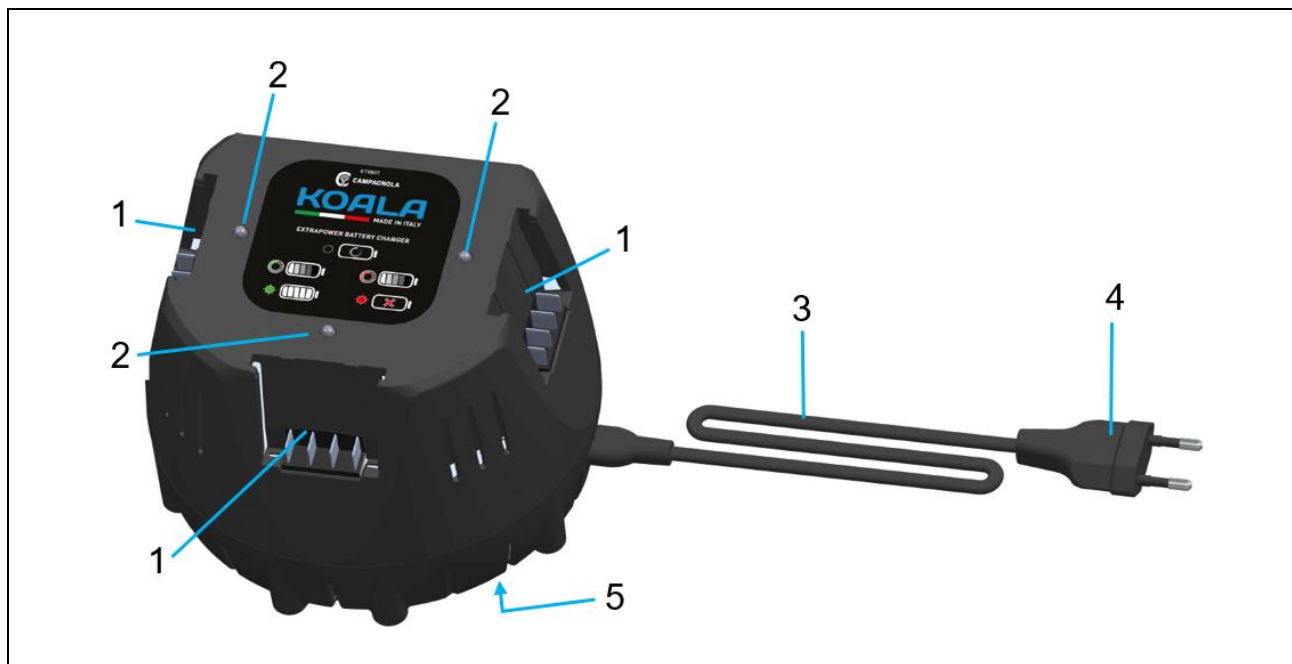

Poz.	Denumire	Funcție
1	Compartimentul bateriilor	Compartiment pentru bateriile care urmează să fie reîncărcate (maximum trei baterii)
2	LED bicolor (roșu-verde)	Indică starea de funcționare
3	Cablu de conexiune	Conectează încărcătorul la fișa de rețea
4	Fișă de rețea	Conectează cablul de conectare la o priză
5	Plăcuță cu marcajul CE	Conține date de performanță și numărul de serie

3.2 UTILIZAREA ȘI ÎNGRIJIREA ÎNCĂRCĂTORULUI

Pentru a evita rănirea, cu ajutorul încărcătorului reîncărcați numai bateriile litiu-ion Campagnola permise (de tip Extra Performance de 14 volți sau 21 volți).

Locul de utilizare a încărcătorului trebuie să fie curat, răcoros, uscat și să nu fie supus înghețului și/sau expus la lumina directă a soarelui sau la temperaturi anormale peste cele permise.

În timpul procesului de încărcare, încărcătorul trebuie să poată degaja căldură, astfel încât fantele de ventilație trebuie să rămână libere și neobstrucționate.

Nu reîncărcați niciodată într-un recipient închis.

Întrețineți cu atenție produsul în conformitate cu instrucțiunile furnizate în acest manual.

Înainte de fiecare utilizare, asigurați-vă întotdeauna că nu există piese rupte sau deteriorate.

În cazul în care se descoperă componente deteriorate sau rupte, nu utilizați încărcătorul și reparați produsul înainte de a-l utiliza.

Utilizați întotdeauna încărcătorul și bateriile respective în conformitate cu aceste instrucțiuni și conform destinației pentru acest tip specific de produs.

Utilizarea încărcătoarelor pentru alte utilizări decât cele permise poate duce la situații periculoase.

Dacă încărcătorul destinat unui anumit tip de baterii este utilizat cu alte tipuri de baterii, există pericolul de incendiu și/sau explozie cu riscul de vătămări și daune aduse bunurilor și/sau persoanelor.

Țineți bateria/bateriile neutilizată/neutilizate sau încărcătorul departe de agrafe, monede, chei, cuie, șuruburi sau alte obiecte metalice mici (inclusiv pilitură de fier și/sau metale în general) care ar putea cauza o conexiune între contactele bateriei sau ale încărcătorului. Un scurtcircuit între baterie sau contactele de încărcare poate provoca arsuri și incendii.

Nu depozitați niciodată bateria pe încărcător dacă încărcătorul nu este alimentat.

3.3 UTILIZAREA ȘI ÎNGRIJIREA BATERIILOR REÎNCĂRCABILE

Acordați atenție următoarelor avertizări de siguranță pentru manipularea și utilizarea corectă a bateriilor cu litiu. Nerespectarea acestei indicații poate duce la iritarea pielii, leziuni corozive grave, arsuri chimice, incendiu și/sau explozie.

Utilizați bateriile numai dacă acestea sunt în stare tehnică perfectă de funcționare și dacă nu sunt deteriorate, crestate și/sau nu prezintă alte semne de deteriorare.

Manipulați bateriile cu grijă pentru a evita posibilele deteriorări și eliberarea de lichide care sunt foarte dăunătoare pentru sănătate.

Bateriile nu trebuie să fie modificate sau manipulate sub nicio formă.

Bateriile nu trebuie niciodată dezamblate, zdrobite, încălzite și/sau arse.

Nu utilizați sau nu încărcați baterii care au fost lovite sau deteriorate în alt mod.

Verificați în mod regulat bateriile pentru a depista semne de deteriorare.

Nu utilizați niciodată baterii reciclate sau reparate.

Nu utilizați niciodată o baterie sau un încărcător de baterie ca unealtă de lovire.

Nu expuneți niciodată bateriile la lumina directă a soarelui, la temperaturi ridicate, scânteii sau flăcări deschise. Acest lucru ar putea duce la incendiu și/sau explozie.

Nu atingeți polii bateriei cu degetele, unelte, brățări, inele sau alte obiecte cu conductivitate electrică. Acest lucru ar putea deteriora bateria și ar provoca daune materiale și vătămări corporale.

Păstrați bateriile departe de ploaie, umiditate și lichide. Pătrunderea umezelii poate provoca scurtcircuite, șocuri electrice, arsuri, incendii și explozii.

Nu utilizați sau nu depozitați bateria în medii cu pericol de explozie și/sau de incendiu și nu o încărcați în astfel de medii.

Când bateria este prea fierbinte la atingere, este posibil să fie defectă. Așezați bateria într-un loc vizibil, neinflamabil, la o distanță suficientă de materialele inflamabile.

Lăsați bateria să se răcească. Dacă bateria este încă prea caldă la atingere după o oră, aceasta poate fi defectă. Contactați centrul de reparații Campagnola.

Respectați instrucțiunile speciale valabile pentru transportul, depozitarea și utilizarea bateriilor cu litiu.

Chimia bateriei este corozivă: dacă intră în contact cu pielea, clătiți imediat cu apă și urmați instrucțiunile furnizate odată cu bateria.

Pentru utilizarea corectă a bateriilor cu litiu Campagnola, vă rugăm să consultați instrucțiunile furnizate împreună cu acestea.

N.B. Pentru a asigura un ciclu de viață adecvat al bateriilor, se recomandă ca acestea să fie reîncărcate înainte de depozitare dacă nu sunt utilizate mai mult de șase luni. Nu depozitați bateriile descărcate neutilizate timp de luni de zile; nerespectarea acestei indicații poate duce la depolarizarea anodului, cu consecința că reîncărcarea nu va fi posibilă.

Conexiune electrică

Încărcătorul trebuie conectat la o priză care este echipată în amonte cu un întrerupător de protecție diferențială de tip (30 mA, 30 ms) coordonat cu sistemul de împământare, care trebuie să fie de tip TT sau TN.

Ștecărul încărcătorului trebuie introdus în priza de alimentare de la locul de utilizare.

Dacă se utilizează cabluri prelungitoare, acestea trebuie să aibă o secțiune a conductorului de cel puțin 1,5 mm² și să respecte reglementările în vigoare pentru cabluri prelungitoare și prize.

Nu poate fi utilizat mai mult de un cablu prelungitor.

Vă rugăm să rețineți că nerespectarea condițiilor de conectare poate duce la un risc electric, cum ar fi șoc electric, scurtcircuit, electrocutare, care poate fi cauzat de una sau mai multe dintre următoarele condiții:

- Cablul de conectare sau cablul prelungitor este deteriorat.
- Conectorul cablului de conectare sau al cablului prelungitor este deteriorat.
- Priza nu este instalată corect.
- Nu există nicio coordonare cu sistemul de protecție.
- Nu există protecție diferențială în amonte de priza de alimentare.



PERICOL

Contactul cu componentele conductoare poate provoca un șoc electric. Acest lucru ar putea duce la vătămări corporale grave sau la decesul utilizatorului. Înainte de orice utilizare, asigurați-vă că cablul de conectare, cablul prelungitor și ștecărul nu sunt deteriorate.



PERICOL

În caz de deteriorare a conexiunilor sau a încărcătorului:
Nu atingeți locurile deteriorate.
Scoateți fișa de rețea din priză.
Apelați la un electrician.

Este obligatoriu să atingeți cablul de conectare, cablul de prelungire și fișa de rețea cu mâinile uscate, asigurându-vă că nu există părți umede și/sau ude ale corpului sau ale zonelor înconjurătoare care ar putea reprezenta un risc pentru persoană. Conectați fișa de rețea a cablului de conectare sau a cablului prelungitor la o priză instalată corect și fixați-o. Conectați încărcătorul cu un întrerupător diferențial (30 mA, 30 ms).



ATENȚIE

În timpul încărcării, o tensiune de rețea sau o frecvență de rețea incorectă poate provoca o supratensiune în încărcător. Încărcătorul de baterii poate fi deteriorat.
Asigurați-vă că tensiunea de rețea și frecvența rețelei electrice corespund specificațiilor de pe plăcuța de identificare a încărcătorului.

Aranjați corect cablul de conectare astfel încât să nu încurce și/sau să nu creeze un pericol de împiedicare pentru persoane, care ar putea fi rănite astfel, iar încărcătorul ar putea fi deteriorat.

Așezați cablul de conectare plat pe o suprafață adecvată și care să asigure un suport corect pentru cablu pentru a evita riscul de împiedicare.

Așezați cablul de conectare și cablul prelungitor în așa fel încât să nu fie întinse sau încurcate.

Așezați cablul de conectare și cablul prelungitor astfel încât acestea să nu fie deteriorate, îndoite, strivite sau frecate.

Protejați cablul de conectare și cablul prelungitor de căldură, ulei și substanțe chimice.

Așezați cablul de conectare și cablul prelungitor pe o suprafață uscată.

Dacă se utilizează un cablu prelungitor înfășurat pe o rolă de cablu: desfășurați cablul complet din rola de cablu înainte de utilizare.

4. SIGURANȚĂ

4.1 INFORMAȚII GENERALE

Încărcătorul poate fi considerat ca fiind într-o stare sigură atunci când sunt îndeplinite următoarele condiții:

- Încărcătorul nu este deteriorat.
- Încărcătorul este curat și uscat.
- Dacă bateriile sunt introduse în încărcător: Bateriile sunt introduse complet în compartimentul de încărcare.
- Instrucțiunile furnizate odată cu încărcătorul sunt respectate.



PERICOL

Dacă nu sunt îndeplinite condițiile de siguranță, este posibil ca componentele să nu mai funcționeze corespunzător, iar dispozitivele de siguranță să fie compromise. Pericol de vătămări corporale grave sau fatale.



ATENȚIE

Utilizați numai un încărcător care nu este deteriorat.
 Dacă încărcătorul este murdar sau umed: curățați-l și lăsați-l să se usuce.
 Introduceți bateria așa cum este descris în aceste instrucțiuni de utilizare.

Înlocuiți plăcuțele cu indicații uzate sau deteriorate.

4.1.1 INFORMAȚII GENERALE PENTRU LUCRĂTORI

Numai personalul calificat și instruit care a citit acest manual poate utiliza produsul. Cunoașterea perfectă a caracteristicilor produsului face posibilă limitarea riscului de accidentare. Starea psihofizică perfectă a utilizatorului este esențială pentru siguranța sa și a celorlalți.

Este obligația întregului personal să cunoască și să aplice corect normele generale de bună conduită. De asemenea, urmați instrucțiunile din acest manual.

Este responsabilitatea cumpărătorului și/sau a clientului/angajatorului să instruiască personalul cu privire la riscurile de accidente, la dispozitivele de siguranță și la normele generale de prevenire a accidentelor prevăzute de directivele UE și de legislația țării în care este utilizat și instalat produsul.

4.2 DIRECTIVELE APLICATE ȘI STANDARDELE TEHNICE DE REFERINȚĂ

Declarația de conformitate arată directivele aplicate și respectate de producător pentru introducerea pe piața UE.

Pentru a atesta conformitatea produsului cu dispozițiile în vigoare, CAMPAGNOLA S.r.l., înainte de introducerea produsului pe piață, a efectuat o analiză a riscurilor pentru a verifica conformitatea cu cerințele esențiale în materie de sănătate și siguranță prevăzute de directivele aplicate, precum și cu testele și verificările prevăzute de standardele de referință aplicate.

CAMPAGNOLA S.r.l. introduce astfel produsul pe piață, care este echipat și însoțit de următoarele:

- Marcaj CE
- Declarație de conformitate CE
- Manual de instrucțiuni și avertismente



NOTĂ: În plus, conformitatea a fost stabilită, fie prin testare, fie prin extrapolare prin calcul. Produsul a fost asamblat cu accesorii, echipamente electrice de joasă tensiune în conformitate cu informațiile de asamblare și caracteristicile electrice prezentate în cataloagele furnizorilor respectivi.



NOTĂ: Este răspunderea cumpărătorului să verifice și să respecte condițiile și circumstanțele de instalare și de utilizare în conformitate cu informațiile din manualul care însoțește produsul la livrare și cu cerințele de reglementare și/sau legale valabile în țara în care este utilizat produsul. Este interzisă efectuarea de modificări de orice natură și/sau amplasare la produsul furnizat.

Plăcuța de identificare a produsului este amplasată pe partea inferioară a produsului, după cum se indică în par. 3.1.

4.2.1 DESCRIEREA MARCAJULUI

Plăcuța, aplicată pe produs, prezintă în mod indelebil următoarele informații:

- Denumirea societății și adresa producătorului
- Descriere
- Cod produs
- Numărul de serie
- Anul construcției
- Marcaj CE
- Tensiunea și frecvența de intrare
- Tensiunea și amperii de ieșire
- Gradul de izolare
- Grad de protecție

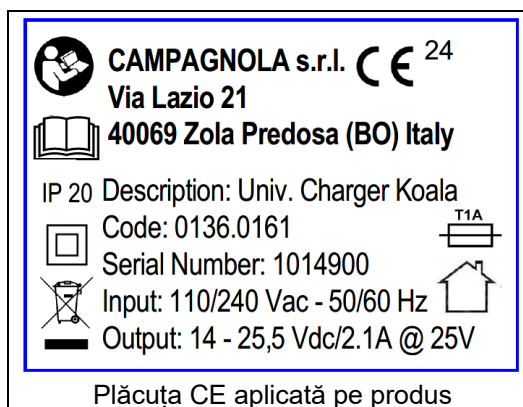



ATENȚIE

Plăcuța nu trebuie să fie îndepărtată din niciun motiv, chiar dacă produsul este revândut. În cazul în care plăcuța de identificare este deteriorată sau pierdută din motive accidentale, clientul trebuie să informeze în mod obligatoriu și prompt **CAMPAGNOLA S.R.L.** și să solicite o nouă plăcuță, care este în orice caz disponibilă în condițiile legale.

4.2.2 DECLARAȚIE DE CONFORMITATE

DICHIARAZIONE DI CONFORMITA' UE
(ai sensi dell'allegato IV della Direttiva 2014/35/UE)

La Sottoscritta **Campagnola S.r.l.** con sede in:
Via Lazio, 21 - 40069 Zola Predosa (BO)- ITALIA

DICHIARA
IN QUALITA' DI COSTRUTTORE SOTTO LA PROPRIA RESPONSABILITA'
CHE IL PRODOTTO QUI DESCRITTO

a cui la presente dichiarazione si riferisce è conforme alle prescrizioni delle seguenti direttive comunitarie:

- Direttiva Bassa tensione 2014/35/UE.
- Direttiva Compatibilità elettromagnetica 2014/30/UE.
- Direttiva ~~RoHS~~ RoHS 2011/65/UE

e con particolare riferimento alle seguenti disposizioni normative applicate utilizzate per la progettazione e costruzione del prodotto oggetto della presente dichiarazione:

- EN 60335-1, A14; EN 60335-2-29, A1 (*)
- EN 61000-3-2, A1; EN 61000-3-3 +A1 +A2; EN 63000 (*)

Con il prodotto viene fornito il manuale di istruzioni per l'installazione, il funzionamento, la manutenzione conformemente alla documentazione di prodotto.

Il modello, il numero di serie, l'anno di costruzione e i dati tecnici richiesti dalle norme applicate sono riportati sulla targa intestata del costruttore e fissata al prodotto.

Amministratore Unico
Graziella Rondani

Zola Predosa (BO), gg mese 20XX

(*) la data di validità delle norme citate nella presente dichiarazione è quella indicata nella gazzetta ufficiale della UE alla data della firma della presente dichiarazione

4.3 LIMITE DE UTILIZARE

Produsul este destinat utilizărilor descrise în capitolul 2 „SPECIFICAȚII TEHNICE” din acest manual. Utilizarea de materiale necorespunzătoare sau nepotrivite în domeniul de utilizare poate provoca daune grave și poate afecta buna funcționare a acestuia.

Asigurați-vă că zona din jurul încărcătorului este ventilată în mod corespunzător.

Acest produs nu trebuie să fie utilizat de persoane (inclusiv copii) cu capacități fizice, senzoriale sau mentale limitate sau cu lipsă de experiență și cunoștințe.

Încărcătorul nu trebuie utilizat de copii sau de persoane care nu sunt în măsură să citească și să înțeleagă manualul de instrucțiuni, cu excepția cazului în care acestea se află sub supravegherea atentă a unei persoane responsabile care poate garanta utilizarea în siguranță a acestuia.

Depozitați și utilizați încărcătorul fără să îl lăsați la îndemâna copiilor.

Utilizați încărcătorul într-un mediu închis, uscat și în limitele de mediu permise și preconizate.

Încărcătorul trebuie utilizat într-o poziție stabilă și nu pe echipamente sau vehicule în mișcare.

Dacă instalați încărcătorul pe un perete, asigurați-vă că acesta este bine fixat pe perete folosind toate sistemele de fixare prevăzute (Notă: nu sunt furnizate dibluri la livrarea produsului).

Instalați încărcătorul în așa fel încât bateria introdusă să nu poată cădea.

4.3.1 EMISII ELECTROMAGNETICE

Produsul conține componente electronice care fac obiectul reglementărilor privind Compatibilitatea Electromagnetică, condiționate de emisiile conduse și radiate.

Valorile de emisie sunt conforme cu cerințele de reglementare prin utilizarea de componente care respectă Directiva privind compatibilitatea electromagnetică, conexiuni adecvate și instalarea în conformitate cu cerințele furnizorilor de componente.

Prin urmare, încărcătorul este conform cu Directiva privind compatibilitatea electromagnetică (EMC).



ATENȚIE

Orice activități de întreținere efectuate necorespunzător asupra echipamentelor electrice sau înlocuirea incorectă a componentelor pot afecta eficiența soluțiilor adoptate.

4.4 RISCURI REZIDUALE

În timpul fazei de proiectare, au fost evaluate zonele sau părțile care prezintă riscuri și au fost luate măsurile de precauție necesare pentru a se evita riscurile pentru persoane și deteriorarea componentelor produsului, astfel cum s-a subliniat în paragrafele anterioare.



ATENȚIE

**Verificați periodic funcționarea tuturor dispozitivelor de protecție.
Nu demontați protecțiile încărcătorului.
Nu introduceți obiecte sau unelte străine în produs.**

Deși produsul este echipat cu sisteme de protecție, rămân unele riscuri care nu pot fi eliminate, dar care pot fi reduse prin acțiuni corective din partea clientului final și/sau prin metode de operare corecte care sunt obligatorii pentru oricine utilizează acest produs.

Mai jos este prezentat un rezumat al riscurilor care rămân în legătură cu produsul în fazele de:

- Funcționare
- Întreținere
- Curățare.

4.4.1 INCENDIU

În cazul unor anomalii sau defecțiuni, materialul plastic utilizat (de exemplu, învelișuri, cablurile electrice) este ignifug și respectă Standardele în vigoare.

În special, se recomandă:

- ✓ Nu utilizați flăcări deschise.
- ✓ Păstrați încărcătorul curat, fără acumulări de praf sau murdărie în general.
- ✓ Nu stivuiți materii prime inflamabile în apropierea produsului.
- ✓ Nu efectuați lucrări de sudură/șlefuire și/sau care produc scântei în apropierea produsului.
- ✓ Respectați cerințele și instrucțiunile prevăzute în acestea privind riscul electric și condițiile de conectare și utilizare.

4.4.2 ELECTROCUTARE

- Risc de rupere sau deteriorare, cu posibila scădere a nivelului de siguranță, a componentelor echipamentelor electrice ca urmare a unui scurtcircuit.
- Înainte de a porni sursa de alimentare, asigurați-vă că nu există piese deteriorate și/sau lucrări de întreținere în curs.



ATENȚIE

Este strict interzisă efectuarea oricărui tip de modificare electrică pentru a nu crea pericole suplimentare și riscuri consecvente neprevăzute.

4.4.3 ATMOSFERĂ EXPLOZIVĂ

Încărcătorul **NU este adecvat pentru funcționarea și utilizarea în medii explozive sau clasificate.**

- Este absolut interzisă utilizarea acestuia într-o atmosferă explozivă sau parțial explozivă.
Prin urmare, încărcătorul nu este adecvat pentru utilizarea în medii:
 - **explozibile sau parțial explozibile**
 - **clasificate**
 - **în care sunt prezente atmosfere corozive**
 - **în care sunt prezente gaze și/sau praf clasificate astfel**
 - **în care concentrațiile ridicate de ulei sunt prezente în suspensie.**
 - **cu risc de incendiu care poate proveni de la orice material sau sursă de aprindere**
- Este absolut interzisă utilizarea acestuia în oricare dintre mediile enumerate mai sus.

4.4.4 RISCURI DATORATE ENERGIEI ELECTRICE

Operațiunile efectuate cu încălcarea acestei prevederi expun personalul la un risc electric.

Lucrările asupra echipamentelor sub tensiune pot fi efectuate numai de către personal experimentat și calificat.

Riscurile electrice, cum ar fi șocul electric, electrocutarea, scurtcircuitul, pot apărea în cazul nerespectării condițiilor stabilite în acest manual, atât în ceea ce privește conectarea electrică a produsului, cât și manipularea acestuia, precum și în cazul încălcării condițiilor stabilite în acest manual, inclusiv cele indicate în secțiunea de utilizare incorectă și interzisă.

Sunt recomandate următoarele măsuri de siguranță:

- ✓ Acordați atenție sporită etichetelor de siguranță referitoare la riscurile electrice.
- ✓ Nu efectuați lucrări de întreținere decât dacă nu sunteți o persoană autorizată cu cerințele și calificările cerute de legislația în vigoare.
- ✓ Inspectați periodic circuitul de protecție echipotențială, verificând discontinuitățile și strângând șuruburile de conectare a conexiunilor.
- ✓ Respectați întotdeauna instrucțiunile și dispozițiile din acest manual.

5. INSTALAREA ÎNCĂRCĂTORULUI

5.1 VERIFICĂRI LA PRIMIRE



NOTĂ

Este responsabilitatea cumpărătorului și/sau a utilizatorului/angajatorului să verifice produsul la primire și să se asigure că livrarea corespunde specificațiilor din comandă.

Informațiile și pictogramele necesare pentru expediere sunt tipărite pe ambalajul produsului.

La primirea produsului, trebuie verificată atât integritatea ambalajului, cât și a conținutului, pentru a vă asigura că nu au existat daune în timpul transportului.

De asemenea, verificați dacă toate piesele opționale comandate și toate componentele furnizate standard sunt incluse în ambalaj.

Verificați cu atenție dacă conținutul corespunde exact cu documentele de transport.

În cazul în care observați orice deteriorare datorată transportului, pentru a nu invalida garanția contractuală, vă recomandăm să întrerupeți imediat instalarea/utilizarea produsului și să trimiteți o reclamație în scris, documentată prin fotografii ale părților deteriorate, către CAMPAGNOLA S.r.l. în termen de cel mult opt zile de la data livrării produsului.

Conținutul pachetului:

- Încărcător Koala
- Cablu de alimentare
- Ghid rapid
- Declarație de conformitate CE



În caz de neconformitate, informați imediat CAMPAGNOLA S.r.l.

La eliminarea ambalajului, utilizatorul trebuie să respecte reglementările în vigoare în țara sa. Eliminarea ambalajului este responsabilitatea utilizatorului/clientului.



ATENȚIE

Ambalajele (din lemn, carton și plastic) trebuie să fie predate consorțiilor de eliminare și reciclare.

5.2 INSTALARE ȘI ASAMBLARE

Pentru a fi protejat și pentru a nu fi deteriorat în timpul transportului, produsul este de obicei expedit folosind un ambalaj adecvat (cutie de carton, valiză etc.).

Greutatea ambalajului nu depășește 5 kg și, prin urmare, este ușor de manevrat fără mijloace speciale.



ATENȚIE

Operațiunile de manipulare a încărcăturii trebuie efectuate în conformitate cu reglementările în vigoare privind siguranța la locul de muncă. Păstrați ambalajul pentru a depozita produsul pe perioade medii sau lungi de timp sau pentru a-l păstra după utilizare sau pentru a-l trimite la un centru de service pentru reparații.

Poziționați/montați încărcătorul astfel încât să fie îndeplinite următoarele condiții:

Utilizați un sistem de fixare adecvat în funcție de condițiile de utilizare.

5.2.1 PLASAREA ÎNCĂRCĂTORULUI PE O MASĂ/UN PLAN

În acest caz, încărcătorul trebuie așezat pe o masă și/sau pe un plan într-un mod stabil, orientând cablul în partea din spate pentru a nu crea un obstacol pentru diferitele activități.

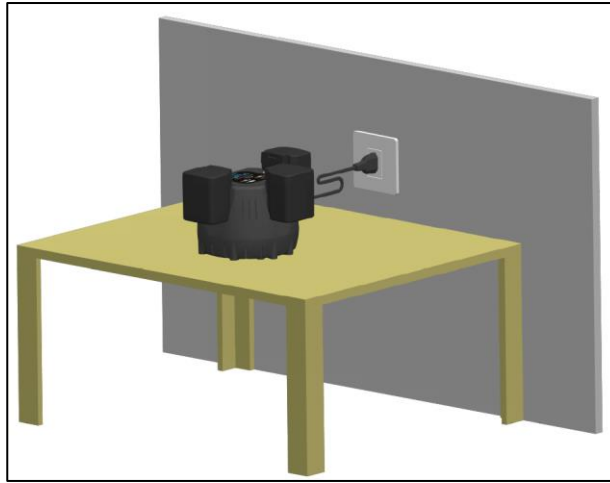

5.2.2 MONTAREA ÎNCĂRCĂTORULUI PE UN PERETE

Acest încărcător poate fi montat pe perete cu două șuruburi (2) cu diametrul de maximum 4,8 mm și folosind fantele (1) prevăzute în acest scop.

Încărcătorul trebuie să fie fixat între 1,2 și 1,8 m deasupra podelei.

Faceți două găuri la o distanță de 8,2 cm, asigurându-vă că acestea sunt nivelate orizontal.

Utilizați dibluri M6 pentru montarea pe perete.

Orientați încărcătorul astfel încât cablul de conectare să fie pe partea dreaptă, așa cum se arată în figurile următoare.

Deschideți cele două fante (1) de pe încărcător cu ajutorul unei șurubelnițe.

După introducerea celor două șuruburi (2) în perete, apropiați produsul, așa cum se arată în figură. Asigurați-vă că capetele șuruburilor se potrivesc în partea inferioară a fantelor și apoi coborâți produsul astfel încât capetele șuruburilor să se potrivească cu partea superioară a fantelor.

Dacă sunt atașate mai multe încărcătoare, păstrați o distanță de cel puțin 10 cm între ele.

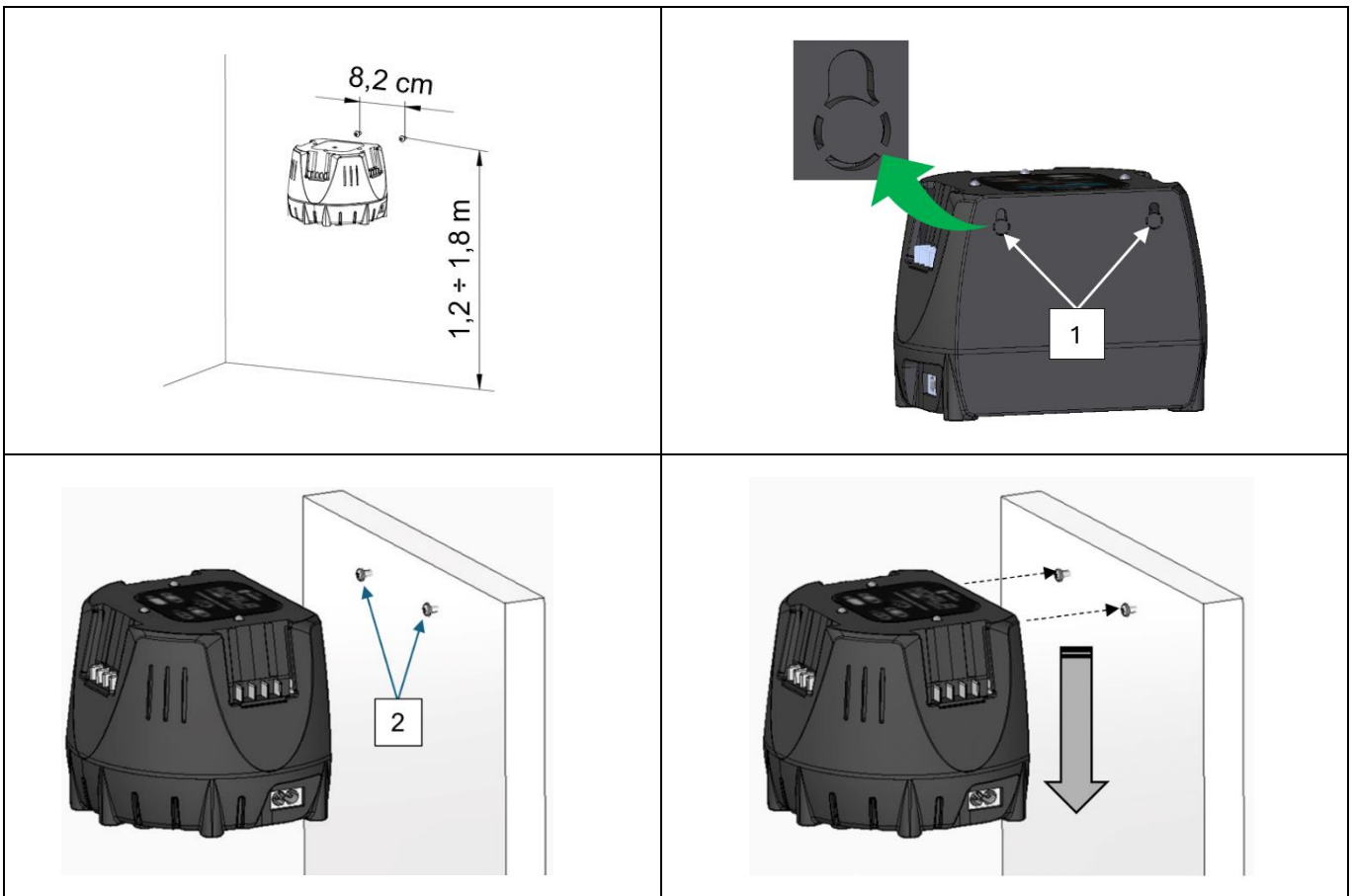

NOTĂ: Șuruburile și diblurile nu sunt furnizate împreună cu produsul.

5.3 DEPOZITARE

Produsul ambalat poate fi depozitat în mod normal într-un mediu închis, atât timp cât temperatura nu este mai mică de 0° sau mai mare de +50° C (32-122 °F), iar umiditatea relativă nu depășește 80% (fără condensare).

Niciun alt colet nu trebuie să fie așezat deasupra ambalajului.

Trebuie să se acorde o atenție deosebită materialelor fragile.

Respectați indicațiile de poziție marcate pe ambalaj.

Trebuie să se acorde o atenție deosebită în timpul încărcării, descărcării, transportului, pentru a evita șocurile și deteriorările.

Asigurați-vă că ambalajul nu a fost deteriorat în timpul acestor operațiuni.

Niciun ambalaj deteriorat nu va trebui reparat de către client.



ATENȚIE

Reamintim faptul că anumite efecte care rezultă din expunerea unui produs la condițiile de mediu sunt consecința directă a expunerii succesive a acestuia la doi sau mai mulți factori sau parametri, dintre care unii sunt deosebit de critici:

- **șocul termic**, care poate rezulta din expunerea produsului la temperaturi ridicate imediat după expunerea la temperaturi scăzute sau invers, sau din expunerea produsului la apă (ploaie, jeturi de apă, zăpadă, scufundare etc.: toate condiții interzise) imediat după expunerea la temperaturi ridicate;
- **formarea de gheață**, care poate rezulta în urma expunerii produsului la temperaturi sub punctul de îngheț imediat înainte sau după expunerea la umiditate, ploaie sau apă din alte cauze decât ploaia.

După depozitarea produsului în limitele condițiilor de mai sus, se recomandă ca produsul să nu fie utilizat timp de aproximativ 12 ore pentru a restabili condițiile corecte de temperatură ambiantă permise, astfel încât să se evite deteriorarea părții electrice/electronice ca urmare a șocurilor termice, a formării de gheață sau a umidității etc., care pot deteriora sau avaria aceste circuite.



NOTĂ: orice alte condiții diferite față de cele de mai sus pot fi indicate în documentația specifică a componentelor, dacă este disponibilă și furnizată. În acest caz, trebuie respectate instrucțiunile din documentația specifică.

5.4 VERIFICARE ÎNAINTE DE UTILIZARE

Înainte de a utiliza produsul, efectuați o verificare a integrității tuturor pieselor sale, inclusiv a bateriei.

Înainte de utilizare (vezi par. 6), asigurați-vă, pe lângă faptul că bateria este adecvată pentru produsul specific achiziționat, că aceasta este complet introdusă, pentru a evita căderile și/sau deteriorarea bunurilor ori vătămarea persoanelor.

Asigurați-vă de valoarea tensiunii de rețea;

Încărcătorul trebuie să fie amplasat astfel încât fișa de rețea să fie accesibilă;

Tensiunea indicată pe plăcuța de identificare a aparatului trebuie să corespundă cu tensiunea rețelei electrice;

Cablul de conectare și ștecărul trebuie să fie în stare perfectă.

5.5 DEZAFECTARE, ELIMINARE



ATENȚIE

Pentru perioadele scurte și lungi de neutilizare a produsului, asigurați-vă întotdeauna că ați scos bateriile și apoi păstrați produsul în ambalajul său, având grijă să îl depozitați într-un loc acoperit, uscat, ferit de intemperii, pentru a-i proteja integritatea.

Următoarea secțiune conține câteva sfaturi și indicații pentru dezafectarea, demontarea și eliminarea produsului la sfârșitul duratei de viață a acestuia.

La dezafectare trebuie să se țină seama de următoarele operațiuni, precum și de instrucțiunile din manualele componentelor utilizate.

Materialele din care este fabricat produsul sunt în principal:

- Oțel feritic vopsit, plastifiat sau galvanizat;
- Material plastic din polietilenă;
- Cabluri electrice și învelișurile acestora;
- Dispozitive electronice de control și de acționare;



NOTĂ

Eliminarea trebuie să fie efectuată în conformitate cu legislația țării în care este utilizat produsul. Utilizatorul are obligația de a respecta reglementările în vigoare în țara sa.

5.6 INDICAȚII PRIVIND DEȘEURILE SPECIALE

Deșeurile speciale sunt materiale provenite din casarea sau eliminarea echipamentelor deteriorate, defecte, care nu mai funcționează sau învechite.

În ceea ce privește eliminarea deșeurilor speciale, chiar și a celor toxice și nocive, producătorul acestor deșeuri are obligația de a le elimina direct sau prin intermediul unor societăți autorizate sau de a le preda agenților care gestionează serviciul public cu care a fost stipulată o convenție în acest sens.

Fiecare țară/localitate are obligația de a furniza Regiunii toate informațiile disponibile cu privire la eliminarea deșeurilor în cadrul propriului teritoriu.

INFORMAȚII IMPORTANTE PENTRU UTILIZATOR ÎN CONFORMITATE CU DIRECTIVA "DEEE" 2012/19/UE (CARE ABROGĂ DIRECTIVA 2002/96/CE ȘI DIRECTIVA 2003/108/CE) PRIVIND DEȘEURILE DE ECHIPAMENTE ELECTRICE ȘI ELECTRONICE.

În conformitate cu dispozițiile Directivei „DEEE” 2012/19/UE, dacă echipamentul/componenta achiziționat/ă este marcat/ă cu următorul simbol al toberonului de gunoi barat, înseamnă că produsul, la sfârșitul vieții utile, trebuie colectat separat de alte deșeuri.

Colectarea separată a acestor echipamente/componente aflate la sfârșitul vieții utile este organizată și gestionată de către producător. Utilizatorul care dorește eliminarea acestui echipament trebuie, prin urmare, să contacteze producătorul și să urmeze sistemul pe care l-a adoptat pentru a permite colectarea separată a echipamentului la sfârșitul vieții utile.



Colectarea separată, tratamentul și eliminarea adecvată cu respectarea deplină a mediului înconjurător contribuie la evitarea posibilelor efecte negative asupra mediului și asupra sănătății și promovează reutilizarea și/sau reciclarea materialelor din care este alcătuit echipamentul.



ATENȚIE

Eliminarea abuzivă a produselor duce la aplicarea de sancțiuni administrative prevăzute de normele în vigoare.



ATENȚIE

În cazul în care pe echipament nu există simbolul coșului de gunoi barat cu o cruce, înseamnă că eliminarea produsului nu este responsabilitatea producătorului. În acest caz, se aplică întotdeauna normele aplicabile privind eliminarea deșeurilor.

5.6.1 ELIMINAREA ÎNCĂRCĂTORULUI

Informații privind eliminarea sunt disponibile pe site-ul Campagnola sau la distribuitorii Campagnola. Eliminați încărcătorul, accesoriile și ambalajul într-un mod ecologic.

6. UTILIZARE ȘI FUNCȚIONARE

Scopul acestui capitol este de a ghida operatorul în utilizarea produsului.

6.1 INFORMAȚII GENERALE

Dispozitivul poate încărca în secvență până la trei baterii de tip "Extra Performances". Procesul de încărcare începe cu prima baterie introdusă și continuă în secvență. Dacă una dintre baterii nu poate fi încărcată, aceasta este ignorată și procesul continuă cu următoarea baterie.

Timpul de încărcare depinde de diferite condiții, de exemplu, temperatura bateriei sau temperatura ambientală. Timpul real de încărcare poate diferi de timpul de încărcare indicat.

Dacă ștecărul este introdus într-o priză și bateria este utilizată în stația de încărcare, încărcarea are loc automat. Când bateria este complet încărcată, încărcătorul se oprește automat.

În timpul procesului de încărcare, bateria și încărcătorul se încălzesc.

6.2 UTILIZARE ȘI CICLU DE ÎNCĂRCARE

Încărcătorul nu are întrerupător de pornire, dar acesta pornește imediat ce este introdusă fișa de alimentare.

La conectarea cablului la linie, LED-urile efectuează după câteva secunde o secvență de control în sens antiorar de la roșu la verde și apoi se sting.

Atunci când bateria este introdusă într-unul dintre sloturi, bateria (14 sau 21 volți) este recunoscută și începe faza de încărcare cu LED-ul verde în stare de estompare.

Dacă sunt introduse alte baterii în celelalte sloturi, LED-urile rămân stinse până când prima baterie este complet încărcată.



Când încărcarea este completă, LED-ul verde se aprinde constant și încărcătorul trece la următoarea baterie în sensul acelor de ceasornic.

Secvența se repetă în acest fel pentru al treilea slot.

Când toate bateriile sunt încărcate (dacă niciuna nu a fost scoasă înainte), toate cele trei LED-uri vor fi verzi.

Dacă, după încărcarea primei baterii și atunci când încărcătorul încarcă a doua sau a treia baterie introdusă, bateria încărcată este înlocuită cu o baterie care urmează să fie încărcată, secvența continuă întotdeauna în sensul acelor de ceasornic.

Nu scoateți bateriile în timpul ciclului de încărcare și până când încărcarea nu este completă.

6.3 SEMNIFICAȚIA CULORII LED-URILOR

LED-urile se vor schimba în **roșu** dacă bateria introdusă este în descărcare, astfel încât LED-ul se va **estompa în roșu** pentru a indica faza de recuperare a bateriei.

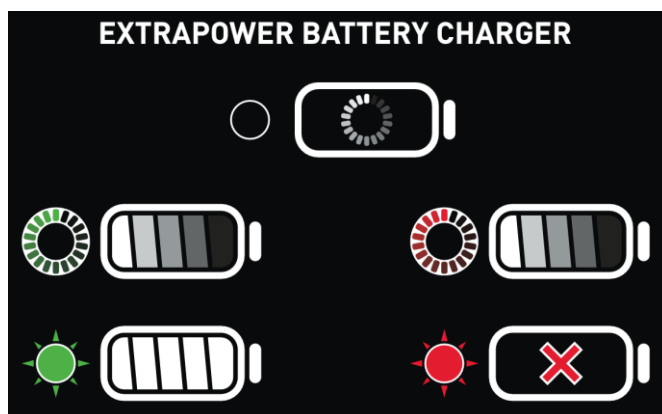

Dacă este eficient, atunci LED-ul devine **verde intermitent**, ceea ce înseamnă că ciclul de încărcare este în desfășurare, în timp ce dacă LED-ul devine **verde fix**, înseamnă că ciclul de încărcare este complet.

Dacă, pe de altă parte, bateria nu este recuperabilă, LED-ul va deveni **roșu fix**, ceea ce înseamnă că bateria nu este recuperabilă și trebuie înlocuită.

Bateriile sunt ținute în sloturi prin forța gravitației, nu există blocuri mecanice și trebuie să fie introduse complet de către utilizator.

Încărcătorul, dacă este lăsat sub tensiune și cu bateriile introduse la fiecare 24 de ore, va verifica din nou starea de încărcare și va restabili nivelul optim dacă este necesar.

N.B. Pentru a asigura un ciclu de viață adecvat al bateriilor, se recomandă ca acestea să fie reîncărcate înainte de depozitare dacă nu sunt utilizate mai mult de 6 luni. Nu depozitați bateriile descărcate neutilizate timp de luni de zile; nerespectarea acestei indicații poate duce la depolarizarea anodului, cu consecința că reîncărcarea nu va fi posibilă.



ATENȚIE

Dacă se detectează un miros anormal sau fum de la încărcător în timpul încărcării, opriți imediat încărcarea prin deconectarea sursei de alimentare și îndepărtați-vă de încărcător până când încărcătorul și/sau bateriile se răcesc.

Acest lucru este necesar pentru a evita vătămarea corporală și deteriorarea materialelor.

6.4 INSTRUCȚIUNI DE UTILIZARE

Pentru a rezuma ceea ce s-a prezentat mai sus, continuați astfel:

Introduceți fișa de alimentare în priza de rețea.

PORNIRE (automat la conectarea la rețea):

va exista o secvență de pornire, cele trei LED-uri se vor aprinde cu VERDE în secvență, după care vor lumina intermitent de două ori și apoi se vor stinge.



Dacă nu sunt introduse baterii, funcția „STANDBY” pornește automat.

Toate LED-urile rămân stinse în timp ce se așteaptă ca unul sau mai multe sloturi să fie solicitate prin introducerea pachetului de baterii pentru a fi reîncărcate.

ÎNCĂRCARE (LED de culoare verde)

- 1) Atunci când pachetul este introdus în oricare dintre sloturi, acesta este identificat ca slot 1 și începe faza de încărcare: LED de culoare VERDE intermitent cu estompare.



- 2) Când încărcarea este finalizată, LED-ul: trece de la verde intermitent la verde fix.



Dacă un al doilea pachet este prezent în celelalte sloturi, începe faza de încărcare a acestui slot, vezi punctul 1.

- 3) Dacă există un pachet suplimentar pe acest slot, se va aplica punctul 2.

Notă: Dacă pachetele de baterii sunt lăsate în sloturi la sfârșitul încărcării, după 24 de ore este activată o așa-numită încărcare de „reîmprospătare”. Această fază va fi secvențială, pentru toate bateriile din sloturi.

ALARMĂ (LED de culoare roșie)

- 4) Încercare de regenerare a pachetului detectată în DESCĂRCARE PROFUNDĂ LED-ul slotului respectiv are culoarea roșie intermitent cu estompare.



- 5) Dacă se poate recupera, se activează faza de încărcare: LED de culoare VERDE intermitent cu estompare. Până la reîncărcarea completă (punctul 2)



- 6) În cazul în care bateria nu poate fi recuperată DETERIORATĂ: LED-ul din slotul corespunzător este roșu fix.



În cazul unei pene de curent cu bateriile în sloturi, ciclul de încărcare va reîncepe întotdeauna de la slotul pe care încărcătorul îl identifică ca fiind numărul unu în acel moment, continuând în succesiune cu celelalte baterii prezente, conform descrierii.

6.5 MUTAREA/MANIPULAREA ÎNCĂRCĂTORULUI

Atunci când mutați sau manipulați încărcătorul, cablul de alimentare nu trebuie utilizat niciodată în acest scop pentru a evita deteriorarea.

Pentru a efectua mutarea/manipularea procedați după cum urmează:

- Scoateți fișa de rețea din priză.
- Scoateți toate bateriile.

În cazul unui încărcător montat pe perete, scoateți-l ridicându-l ușor până când ajunge în partea de jos a fantelor și apoi scoateți-l din capul șurubului.

- Deconectați și înfășurați cablul de conectare.
- Repoziționați-l în ambalajul său și continuați manipularea în noua poziție.

În cazul mai multor încărcătoare, suprapunerea încărcătoarelor este interzisă.

6.6 DEPOZITAREA ÎNCĂRCĂTORULUI

Pentru a depozita încărcătorul, procedați după cum urmează:

- Scoateți fișa de rețea din priză.
- Scoateți bateria
- Dacă încărcătorul este fierbinte: lăsați-l să se răcească
- În cazul unui încărcător montat pe perete, scoateți-l ridicându-l ușor până când ajunge în partea de jos a fantelor și apoi scoateți-l din capul șurubului.
- Deconectați și înfășurați cablul de conectare.
- Puneți-l înapoi în ambalaj.

Pentru depozitarea încărcătorului trebuie îndeplinite următoarele condiții:

- Nu lăsați încărcătorul la îndemâna copiilor.
- Păstrați încărcătorul curat și uscat.

- Depozitați încărcătorul într-un loc/mediu închis.
- Păstrați încărcătorul deconectat de la baterie.
- Depozitați încărcătorul la o temperatură cuprinsă între 0°C și + 50°C.

7. ÎNTREȚINERE

Acest capitol, dedicat tehnicienilor de întreținere și **CENTRELOR DE ASISTENȚĂ TEHNICĂ CAMPAGNOLA S.r.l.** (denumite în continuare C.A.T.), descrie operațiunile de întreținere care trebuie efectuate asupra produsului.

Operațiunile de întreținere descrise mai jos au rolul de a menține produsul eficient și în stare bună, cu scopul de a preveni avariile sau defecțiunile.

Termenul întreținere include activitățile de:

- **Întreținere preventivă**

totalitatea intervențiilor efectuate la intervale prestabilite sau în conformitate cu criteriile prescrise și menite să reducă probabilitatea de defectare sau de degradare a funcționării unui produs; pentru acest produs, întreținerea preventivă include numai intervențiile de inspecție, control și curățare.

- **Întreținere specializată**

Întreținerea specializată este definită ca fiind ansamblul de lucrări efectuate la intervale prestabilite sau în urma unor defecțiuni și avarii, care au ca scop restabilirea funcționării unui produs. Întreținerea specializată include revizia, repararea, restabilirea condițiilor nominale de funcționare sau înlocuirea unui grup defect, defectuos sau uzat și este responsabilitatea exclusivă a C.A.T. ale producătorului.



NOTĂ

Operațiunile de întreținere specializate sunt efectuate numai de către centrele de asistență tehnică (C.A.T.) autorizate de CAMPAGNOLA S.r.l.

Merită reamintit faptul că lucrările de întreținere efectuate corect pot reduce la minimum timpul de inactivitate în urma unei defecțiuni.

O reparație la timp previne deteriorarea ulterioară.

Utilizați piese de schimb originale și efectuați cu atenție lucrările de întreținere specificate.

În cazul unor defecțiuni sau funcționări defectuoase pe care nu le puteți rezolva, contactați producătorul CAMPAGNOLA S.r.l. care va interveni prin intermediul personalului său specializat (vezi capitolul 1 „INFORMAȚII GENERALE”).



NOTĂ

CAMPAGNOLA S.r.l. nu va răspunde pentru defecțiuni sau funcționări defectuoase în timpul perioadei de garanție a produsului, fie că este vorba de defecțiuni de întreținere, înlocuirea unor piese care nu sunt originale, fie că este vorba de utilizarea produsului în alt mod decât cel indicat în acest manual de instrucțiuni.

7.1 ÎNTREȚINERE OBIȘNUITĂ

Pentru a inspecta și curăța încărcătorul, procedați după cum urmează:

- Scoateți fișa de rețea din priză.
- Inspectați produsul pentru a vă asigura că nu există deteriorări.
- Curățați încărcătorul cu o cârpă ușor umedă.
- Curățați orificiile de ventilație cu o pensulă.
- Îndepărtați corpurile străine din compartimentul bateriei și curățați compartimentul bateriei cu o cârpă ușor umedă.
- Curățați contactele electrice din compartimentul bateriei cu o pensulă sau cu o perie moale, având grijă să nu le deteriorați.

7.2 ÎNTREȚINEREA EXTRAORDINARĂ ȘI/SAU REPARAREA ÎNCĂRCĂTORULUI

Utilizatorul nu poate efectua el însuși întreținerea sau reparațiile încărcătorului.

Dacă încărcătorul necesită întreținere extraordinară sau este deteriorat ori defect, contactați un dealer Campagnola.

Dacă cablul de conectare este defect sau deteriorat: nu utilizați încărcătorul și solicitați înlocuirea cablului la un dealer Campagnola.

8. DESCRIEREA GENERALĂ A DEFECȚIUNILOR ȘI REMEDII

Depanarea poate fi efectuată numai de către personal calificat care a înțeles instrucțiunile din acest manual.

Situațiile care pot duce la o defecțiune sunt, în mod normal, atribuibile unei întrețineri deficitare sau lipsei de întreținere sau unei defecțiuni a unei componente sau unei situații legate de baterie.

ANOMALIE	Starea LED-ului de pe încărcător	CAUZĂ	SOLUȚIE
Încărcătorul nu efectuează autotestarea.	LED-urile nu efectuează secvența de aprindere rapidă verde-roșu.	Fișa de alimentare nu este introdusă.	Asigurați-vă că încărcătorul este conectat la fișa de alimentare.
		Fișa de alimentare nu furnizează tensiune.	Asigurați-vă că fișa de conectare este alimentată și că nu a fost declanșat niciun dispozitiv de izolare.
		Conexiunea electrică la încărcător a fost întreruptă pentru scurt timp.	Scoateți fișa de rețea din priză. Așteptați 1 minut. Introduceți ștecărul în priză.
Bateria nu se încarcă.	LED-ul pentru compartimentul de baterii specific se aprinde roșu fix.	Bateria este prea caldă sau prea rece sau este deteriorată.	Baterie deteriorată. NU UTILIZAȚI BATERIA , solicitați service autorizat.
	LED-ul pentru compartimentul bateriei specific luminează intermitent cu roșu.	Încărcătorul verifică starea bateriei.	Așteptați, dacă LED-ul devine verde intermitent, recuperarea a reușit
			Dacă LED-ul devine roșu fix, curățați contactele bateriei, reintroduceți bateria nerecuperabilă dacă este încă roșu fix. NU UTILIZAȚI BATERIA , solicitați service autorizat.
LED-ul din compartimentul bateriei nu se aprinde și/sau nu luminează intermitent cu roșu sau verde atunci când este introdusă o baterie.	Defecțiune la încărcător.	NU UTILIZAȚI BATERIA , solicitați service autorizat.	

Navodila za uporabo in vzdrževanje

MOD. KOALA



Polnilnik akumulatorja

Slovenščina

PREVOD ORIGINALNIH NAVODIL

Pred uporabo pozorno preberite priročnik za uporabo in vzdrževanje



Vse pravice pridržane v vseh državah

Vse zahteve po dodatnih izvodih tega izdelka, informacijah ali za posredovanje servisa pri stranki ali za pojasnila glede tehničnih vidikov tega dokumenta je treba poslati območnemu distributerju ali prodajalcu oz. centru za tehnično pomoč družbe:

CAMPAGNOLA S.r.l.
Sedež in tovarna
40069 ZOLA PREDOSA (BO) Italija
Via Lazio, 21, 23, 23/A, 23/B in 25 Tel. +39 051 753500
Faks +39 051 752551
www.campagnola.it star@campagnola.it

Proizvajalec hrani kopijo tega priročnika deset (10) let od datuma izdelave.

Oblikovanje besedila in slik je bilo skrbno ocenjeno. Kljub temu si CAMPAGNOLA S.r.l. pridržuje pravico do spreminjanja in / ali posodabljanja tukaj navedenih informacij za odpravo tiskarskih napak in / ali netočnosti, brez predhodnega obvestila ali kakršne koli obveznosti.

Opisi in ilustracije, priloženi tej publikaciji, niso zavezujoči; zato si podjetje CAMPAGNOLA S.r.l. pridržuje pravico, da kadar koli in brez obveznosti posodobitve te publikacije spremeni dele, podrobnosti ali dobavo dodatne opreme, če se mu to zdi primerno zaradi izboljšanja delovanja izdelka ali katere koli druge zahteve, ki ne vključuje vidikov varnosti izdelka.

Uporabnik je odgovoren tudi za to, da v primeru, da proizvajalec spremeni ta dokument, zagotovi, da so na mestu uporabe dejansko prisotne le posodobljene različice priročnika.

Vsebina teh navodil je izključno tehničnega tipa in last družbe CAMPAGNOLA S.r.l.

Nobene dela teh navodil se ne sme prevesti v drug jezik in / ali prilagoditi in / ali reproducirati v drugi obliki in / ali mehansko, elektronsko, s fotokopiranjem, snemanjem ali drugače, brez predhodnega pisnega dovoljenja družbe CAMPAGNOLA Srl.

Lastniško podjetje štiti svoje pravice v skladu z zakonodajo.

Dokumentacija je bila pripravljena v skladu s točko 1.7.4 Direktive 2006/42/ES

Spoštovani kupec,

CAMPAGNOLA S.r.l. se vam zahvaljuje za nakup izdelka iz njene ponudbe in vas vabi k branju in razumevanju teh navodil.

Sposobnost odgovarjanja na zahteve trga s specifičnimi in dinamičnimi odgovori obenem, vključujoč zagotovilo o odličnem poznavanju sektorja, so podjetju CAMPAGNOLA S.r.l. omogočili, da je postalo vodilno svetovno podjetje v projektiranju, izdelavi in oblikovanju pnevmatičnega orodja za obrezovanje in nabiranje.

S svojo učinkovito prodajno in servisno mrežo, kjer je zaposleno visoko usposobljeno osebje, podjetje CAMPAGNOLA S.r.l. ponuja širok spekter izdelkov:

- pnevmatične in elektromehanične (akumulatorske) škarje in žage za obrezovanje, tudi s podaljškom;
- orodje za obrezovanje in nabiranje, z motorjem in elektromehanične (akumulatorske) za nabiranje oljk in različnih vrst sadja;
- kompresorje za pritrditev na troje mest na traktorju in premičnih kompresorjih;
- elektromehanski stroj za vezanje.

Glavni razlogi za izbiro so :

- > preprosta uporaba in praktičnost izdelkov;
- > različne možnosti uporabe;
- > kvaliteta uporabljenih materialov za izdelavo;
- > zanesljivost;
- > projektni inženiring.

Za lažje branje teh navodil je na prvi strani splošno kazalo, s katerim lahko takoj najdete, kar vas zanima.

Dokumentacija, priložena izdelku, je sestavljena iz tega priročnika in vse dokumentacije, navedene v poglavju priloge, ki je sestavni del tega priročnika.

V dokumentaciji boste našli vse potrebne informacije za pravilno uporabo kupljenega izdelka, za njegovo montažo, zagon, vzdrževanje in opustitev.

Uporabnik mora obvezno prebrati in razumeti ta navodila v celoti in natančno slediti opozorilom in napotkom, navedenim v dobavljeni dokumentaciji.

Za morebitne nadomestne dele, nasvete pri izbiti posebne dodatne opreme ali preprosto za napotke o kupljenem izdelku, se prosim obrnite neposredno na družbo CAMPAGNOLA S.r.l. ali na lokalnega prodajalca.

Originalni priročnik je bil napisan v italijanščini.

Proizvajalec je odgovoren za informacije v izvirnih navodilih; prevodov v različne jezike ni mogoče v celoti preveriti, zato je treba v primeru neskladnosti upoštevati besedilo v izvirnem jeziku ali se obrniti na naš oddelek za tehnično dokumentacijo.

SLOVENŠČINA	352
1. SPLOŠNA OPOZORILA	355
1.1 UPORABLJENI ZNAKI	356
1.2 UVOD.....	356
1.3 GLOSAR IN UPORABLJENA TERMINOLOGIJA.....	357
1.4 VARNOSTNI PREDPISI IN STANDARDI.....	357
1.5 OPIS ZNAKOV ZA NEVARNOST, PREPOVED IN OBVEZNOST.....	357
1.6 PREPOVED SPREMINANJA.....	360
1.7 GARANCIJA	360
2. PREDVIDENA UPORABA IN TEHNIČNE SPECIFIKACIJE	360
2.1 PREDVIDENA UPORABA.....	360
2.2 NEDOVOLJENA UPORABA.....	361
2.3 TEHNIČNI PODATKI.....	363
3. OPIS IZDELKA	363
3.1 SPLOŠNI OPIS.....	363
3.2 UPORABA IN SKRIB ZA POLNILNIK.....	364
3.3 UPORABA IN SKRIB ZA BATERIJE ZA PONOVRNO POLNENJE	365
4. VARNOST	366
4.1 SPLOŠNE INFORMACIJE	366
4.1.1 SPLOŠNE INFORMACIJE ZA DELAVCE	367
4.2 USTREZNE DIREKTIVE IN REFERENČNI TEHNIČNI STANDARDI.....	367
4.2.1 OPIS OZNAKE.....	367
4.2.2 IZJAVA O SKLADNOSTI.....	368
4.3 OMEJITVE UPORABE.....	369
4.3.1 ELEKTROMAGNETNE EMISIJE.....	369
4.4 PREOSTALA TVEGANJA	369
4.4.1 POŽAR	370
4.4.2 ELEKTRIČNI ŠOK.....	370
4.4.3 EKSPLOZIVNO OZRAČJE.....	370
4.4.4 TVEGANJA ZARADI ELEKTRIČNE ENERGIJE	370
5. NAMESTITEV POLNILNIKA	371
5.1 PREGLEDI OB PREJEMU	371
5.2 NAMESTITEV IN MONTAŽA	371
5.2.1 POSTAVITEV POLNILNIKA NA MIZO/POVRŠINO.....	371
5.2.2 MONTAŽA POLNILNIKA NA STENO.....	372
5.3 SHRANJEVANJE.....	373
5.4 KONTROLA PRED UPORABO	373
5.5 IZLOČANJE IZ UPORABE, ODSTRANJEVANJE.....	373
5.6 NAVODILA ZA POSEBNE ODPADKE	374
5.6.1 ODSTRANJEVANJE POLNILNIKA.....	374
6. UPORABA IN DELOVANJE	375
6.1 SPLOŠNE INFORMACIJE	375
6.2 UPORABA IN CIKEL POLNENJA	375
6.3 POMEN BARVE LED-DIOD.....	375
6.4 NAVODILA ZA UPORABO	376
6.5 PRESTAVLJANJE/PREMIKANJE POLNILNIKA.....	377
6.6 SHRANJEVANJE POLNILNIKA.....	377
7. VZDRŽEVANJE	378
7.1 REDNO VZDRŽEVANJE	378
7.2 IZREDNO VZDRŽEVANJE IN/ALI POPRAVILO POLNILNIKA	378
8. SPLOŠEN OPIS OKVAR IN REŠITVE	379

1. SPLOŠNA OPOZORILA

Tako priročnik kot Izjava o skladnosti ES sta sestavni del izdelka in ga morata spremljati ob vsakem premiku ali preprodaji. Uporabnik mora skrbeti za celovitost dokumentacije, da jo bo mogoče uporabljati skozi celotno življenjsko dobo samega izdelka.

Ta dokument je na voljo v elektronski obliki in ga lahko prenesete s spletnega mesta podjetja www.campagnola.it ali z branjem kode QR na kratkem vodniku v embalaži izdelka.

Priročnik odraža stanje tehnike ob času dobave. Družba, ki je napisala priročnik, pa si pridržuje pravico do kakršnih koli sprememb svojih izdelkov, za katere meni, da so potrebne, ne da bi morala posodobiti priročnike in izdelke iz prejšnjih proizvodnih serij, če to ne vpliva na varnostne vidike izdelka.

V tem priročniku, ki opisuje polnilnik baterij KOALA, so predstavljene posebne informacije, potrebne za varno in okolju prijazno uporabo izdelka ter za njegovo vzdrževanje in odstranjevanje.

Kupec je dolžan skrbno prebrati in razumeti ta priročnik v celoti, preden začne uporabljati polnilnik KOALA in/ali na njem izvajati vzdrževanje.

Poleg teh navodil za uporabo preberite, razumite in shranite tudi dokument z varnostnimi informacijami za baterije / ali izdelke z baterijami.

Proizvajalec zavrača vsakršno odgovornost za proizvodne napake in škodo, ki bi jo izdelek povzročil na stvareh, osebah ali živalih v primeru:

- Neustrezne uporabe izdelka ali uporabe na drugačen način od tistega, za katerega je bil izdelan.
- Napake pri električnem napajanju.
- Neupoštevanja tehničnih specifikacij za napajanje v tem priročniku.
- Uporabe v okoljskih pogojih delovanja, ki niso navedeni v poglavju o varnosti.
- Nepravilne namestitve in/ali postavitve na mestu ali lokaciji, kamor je namenjen.
- Uporabe baterij, ki niso specifične za ta izdelek.
- Nezadostnega ali slabega rednega vzdrževanja.
- Kakršne koli spremembe ali posega, ki jih izvede uporabnik in/ali tretje osebe.
- Uporabe v okoljih, ki niso tista, za katera je bil izdelek namenjen.
- Uporabe neoriginalnih nadomestnih delov ali, ki niso specifični za model.
- Uporabe s strani neustreznega, nepooblaščenega, neusposobljenega in neizkušenega osebja.
- Uporabe s strani osebja, ki je pod vplivom alkohola, zdravil ali drog.
- Uporabe s strani oseb, mlajših od 16 let.
- Uporabe s strani predpostavljenega osebja, ki ni ustrezno usposobljeno in obveščeno, kot zahteva ZU 81/2008 (Direktiva 89/391/ES ali Direktiva 2009/104/ES) o varnosti na delovnem mestu.
- Uporabe, ki ni v skladu z zakoni o varnosti izdelkov in/ali varnostnimi predpisi veljavne posebne evropske in/ali nacionalne zakonodaje.
- Neuporaba v skladu s tem priročnikom.
- Popolnega ali delnega neupoštevanja teh navodil in v njih navedenih pogojev.
- Izjemnih dogodkov.

Za izvajanje v tem priročniku navedenih varnostnih zahtev je odgovorno osebje uporabnika/delodajalca, ki je zadolženo za izvajanje predvidenih dejavnosti in mora zagotoviti, da je osebje, ki je pooblaščen za sestavljanje, upravljanje in vzdrževanje:

- kvalificirano za izvajanje zahtevane dejavnosti;
- usposobljeno in poučeno o uporabi izdelka in za izvajanje zanj predvidenih vzdrževalnih del;
- pozna in natančno upošteva napotke v tem dokumentu;
- pozna in izvaja splošne in specifične varnostne predpise vezane na kupljeni izdelek.

Uporabniki, ki niso prejeli navodil, bi lahko ne prepoznali ali napačno ocenili tveganja polnilnika. V tem primeru uporabnik ali druge osebe tvegajo hude telesne poškodbe ali smrt.

Uporabnik mora imeti ustrezne fizične, senzorične in intelektualne sposobnosti, da lahko polnilnik pravilno uporablja. Če ima uporabnik omejene fizične, senzorične ali duševne sposobnosti, ga lahko uporablja izključno pod nadzorom ali vodstvom odgovorne osebe.

To navodilo morajo obvezno prebrati in razumeti vsi zaposleni pri kupcu, kot tudi uporabnik in/ali delodajalec, zlasti pa tehnično osebje, ki skrbi za vzdrževanje.



POZOR

Upošteвайте, da se dokumentacija, ki jo dobavlja družba CAMPAGNOLA S.r.l, nanaša samo na dobavljeni izdelek.

Neupoštevanje varnostnih predpisov in tu navedenih navodil lahko privede do poškodb premoženja in ljudi, poškoduje sestavne dele in krmilne enote izdelka.

Uporabnik se lahko kadar koli obrne na proizvajalca, da bi dobil še dodatne informacije k tem, ki so navedene tukaj ter pošlje svoje predloge za izboljšave

Ta dokument predpostavlja, da je delovno okolje, v katerem naj bi se izdelek uporabljal, v skladu z veljavnimi predpisi o varnosti in higieni pri delu ter posebnimi predpisi, ki veljajo za vrsto kupljenega izdelka.

Ta priročnik vsebuje znanje, potrebno za uporabo izdelka, in navodila, ki so potrebna za ohranjanje njegove učinkovitosti skozi čas, zato ga morate imeti vedno pri roki.

Priročnik je sestavni del izdelka, na katerega se nanaša, in vsebuje potrebne informacije za:

- Ustrezno varnostno ozaveščenost osebja;
- Premikanje, namestitvev, dajanje v uporabo, uporaba in vzdrževanje izdelka v varnih pogojih;
- Poglobljeno poznavanje njegovega delovanja in omejitev;
- Pravilno in varno izvajajte vzdrževalnih del;
- Za varno odstranjevanje izdelka v skladu z veljavnimi predpisi, da zaščitite zdravje delavcev in okolje.

Uporabnik je odgovoren tudi za to, da v primeru, da proizvajalec spremeni ta dokument, zagotovi, da so na mestu uporabe dejansko prisotne le posodobljene različice priročnika

1.1 UPORABLJENI ZNAKI

V navodilih se uporabljajo določeni simboli, s katerimi se želi pritegniti pozornost bralca in tako izpostaviti določene pomembnejše dele besedila.

Naslednja tabela opisuje pomen posameznih v priročniku uporabljenih simbolov.

SIMBOL	POMEN	OPOMBE
 Nevarnost	Nevarnost	Navaja nevarnost s tveganjem za nesrečo, invalidnost ali hujšo poškodbo, tudi smrtno, za zadolženo osebje. Bodite skrajno pozorni na sklope besedila, ki so označeni s tem simbolom.
 Pozor	Pozor	Predstavlja opozorilo z nevarnostjo poškodbe ali srednje poškodbe uporabnikovega osebja ali možne poškodbe izdelka, opreme ali druge osebne lastnine kupca/uporabnika Bodite pozorni na sklope besedila, ki so označeni s tem simbolom.
	Pomembno Opozorilo	Prikazuje opozorilo ali opombo o ključnih funkcijah ali koristnih informacijah. Bodite pozorni na sklope besedila, ki so označeni s tem simbolom.
	Navodila	Označuje obvezno zahtevo, da vse osebje (uporabnik, vzdrževalec itd.) v celoti prebere in razume priročnik za uporabo in vzdrževanje, ki je priložen izdelku.

1.2 UVOD

Za zagotovitev največje obratovalne zanesljivosti je družba CAMPAGNOLA Srl. natančno izbrala materiale in sestavne dele, ki jih je uporabila pri izdelavi polnilnika baterij, pred dobavo pa je izvedla redno kolavdacijo.

Dobra dolgotrajna učinkovitost izdelka je odvisna od pravilne uporabe in ustreznega preventivnega vzdrževanja, v skladu z navodili v tej dokumentaciji in v morebitni priloženi dokumentaciji.

Vsi konstrukcijski elementi ter priključni in krmilni elementi so zasnovani in izdelani s tako stopnjo varnosti, da lahko prenesejo nenormalne ali v vsakem primeru večje napetosti od navedenih.

Materiali so najboljše kakovosti, nenehno se spremlja njihovo vnašanje v podjetje, skladiščenje in uporaba v delavnici, da se zagotovi odsotnost poškodb, poslabšanj ali nepravilnega delovanja.

Kljub skrbi pri načrtovanju in izdelavi je bistvenega pomena, za zagotavljanje pravilne uporabe, varnosti, obstojnosti in zanesljivosti izdelka, da skrbno upoštevate napotke proizvajalca in ga uporabljate v skladu s temi napotki in zahtevami veljavne zakonodaje.

Namen tega priročnika je zagotoviti tehnične informacije osebjem, ki je odgovorno za namestitve, uporabo in vzdrževanje polnilnika baterij, ki ga dobavlja CAMPAGNOLA Srl.

1.3 GLOSAR IN UPORABLJENA TERMINOLOGIJA

V skladu z zahtevami direktiv in/ali tehničnih standardov so tu navedeni in pojasnjeni uporabljeni izrazi in kratice. V priročniku je uporabljena tehnična terminologija ali terminologija s pomenom, ki odstopa od običajnega.

NEVARNOST: potencialni vir poškodb ali kar lahko škodi zdravju;

NEVARNO OBMOČJE: pomeni vsako območje v izdelku in/ali okrog njega, v katerem je oseba izpostavljena tveganju za njeno zdravje ali varnost;

IZPOSTAVLJENA OSEBA: Pomeni vsako osebo, ki je popolnoma ali delno v nevarnem območju;

TVEGANJE: pomeni kombinacijo verjetnosti in stopnje poškodbe ali okvare zdravja, ki lahko nastane zaradi nevarne situacije;

VAROVALO: pomeni del izdelka, ki se uporablja posebej za zaščito s fizično pregrado;

VAROVALNA NAPRAVA: pomeni napravo (ki ni varovalo), ki zmanjšuje tveganje, bodisi samostojno, bodisi v povezavi z varovalom;

PREDVIDENA UPORABA: pomeni uporabo izdelka skladno z informacijami, ki so na voljo v navodilih za uporabo;

NEUSTREZNA UPORABA: uporaba izdelka na način, ki ni naveden v navodilih za uporabo, vendar je lahko posledica zlahka predvidljivega človeškega ravnanja;

PREOSTALA NEVARNOST: nevarnost, ki je ni bilo mogoče odpraviti ali zmanjšati v zasnovi, proti kateri zaščitne niso (delno ali v celoti) učinkovite;

Ta priročnik vsebuje preostala tveganja ter informacije, navodila in opozorila / predpise za obvladovanje preostalih tveganj, ki jih mora upoštevati in prevzeti kupec.

V tem priročniku se izraza izdelek in/ali polnilnik uporabljata kot sopomenki.

1.4 VARNOSTNI PREDPISI IN STANDARDI





Predpisi, pojasnila, standardi in z njimi povezana varnostna opozorila, opisana v različnih poglavjih navodil, so namenjena opredelitvi vrste vedenj in obveznosti, ki jih je treba upoštevati pri izvajanju različnih dejavnosti, da bi lahko delovali v pogojih, varnih za osebe, opremo in okolico ter za pravilno namestitve, uporabo in vzdrževanje polnilnika. Ti varnostni predpisi so namenjeni vsemu osebjem, ki je pooblaščen, obveščeno, poučeno in pooblaščen za izvajanje različnih dejavnosti in postopkov, ki predstavljajo predvideno uporabo polnilnika za:

- prevoz
- namestitve
- uporaba
- vzdrževanja
- čiščenje
- izločanja iz uporabe in odstranjevanja

1.5 OPIS ZNAKOV ZA NEVARNOST, PREPOVED IN OBVEZNOST

Spodaj je seznam piktogramov, ki so lahko prisotni na izdelku.





Varnostni znaki imajo različne pomene glede na barvo in geometrijsko obliko:





POMEN	OBLIKA	BARVA
Nevarnost		Rumena
Prepoved		Rdeča
Obveznost		Modra
Informacije		Modra

Neupoštevanje varnostnih znakov lahko povzroči nevarne situacije z možnimi škodljivimi posledicami, kot so hude telesne poškodbe ali smrt in/ali poškodbe same opreme.

V navodilih se uporabljajo določeni simboli, s katerimi se želi pritegniti pozornost bralca in tako izpostaviti določene pomembnejše dele besedila.











Naslednja tabela opisuje pomen posameznih uporabljenih simbolov.



SIMBOL	POMEN	OPOMBE
	Nevarnost zaradi prisotnosti napetosti.	Navaja nevarnost s tveganjem za nesrečo, lahko smrtno, za osebe kupca in/li zadolženo osebo/uporabnika. Nevarnost električnega udara in/ali poškodbe z električnim tokom.
	Nevarna temperatura	Navaja nevarnost s tveganjem za nesrečo, za osebo kupca in/ali zadolženo osebo/uporabnika. Obvezno je treba počakati, da se ohladi, ali uporabiti ustrezna oblačila, kot so rokavice za temperaturo itd.
	Nevarnost jedkih snovi	Navaja nevarnost s tveganjem za nesrečo za uporabnika. Prisotne so nevarne kemikalije. Glejte navodila, priložena bateriji.
	Nevarnost eksplozije	Navaja nevarnost s tveganjem za nesrečo za uporabnika. Ne uporabljajte v eksplozivnih atmosferah. Glejte navodila, priložena bateriji.
	Nevarnost vnetljive snovi ali materiala	Navaja nevarnost s tveganjem za nesrečo za uporabnika. Nevarnost požara. Ne uporabljajte vnetljivega ali gorljivega materiala. Glejte navodila, priložena bateriji.
	Prepoved kratkega stika terminalov	Ne ustvarite kratkega stika na terminalih. To lahko privede do poškodb polnilnika in morebitne materialne in/ali osebne škode in/ali škode na bateriji.
	Prepoved približevanja	Označuje, da je vsemu nepooblaščenemu osebju prepovedano približevanje coni ali območju, kjer je ta znak nameščen.
	Prepovedano izpostavljanje sončni svetlobi ali temperaturam	Označuje prepoved za kupčevu osebo in/ali predpostavljeno osebo/uporabnika, da izdelek izpostavlja sončni svetlobi, pa tudi drugim virom toplote ali okoljem z visokimi temperaturami, ki presegajo dovoljene meje. Označuje prepoved izpostavljanja izdelka sončni svetlobi in/ali visokim temperaturam.
	Prepoved izpostavljanja dežju in vlagi	Izdelek vedno zaščitite pred dežjem in vlago ter ga uporabljajte le v okviru predpisanih in dovoljenih okoljskih omejitev. Izdelka ni dovoljeno uporabljati v neugodnih vremenskih razmerah, kot so dež, strela, toča, sneg itd.

	Prepoved uporabe odprtega ognja	Označuje prepoved uporabe odprtega ognja in/ali virov toplote v bližini izdelka s strani osebja, ki ga je nastavil kupec in/ali odgovornega osebja/uporabnika. Izdelek in/ali akumulator zaščitite pred vročino in plamenom. Ne mečite akumulatorja v ogenj.
	Posebna nevarnost za litijske baterije	Litijske baterije lahko eksplodirajo, povzročijo požar ali neželene toplotne učinke, kot je "termični pobeg" (*), če so razstavljene, pride do kratkega stika, poškodovane ali če se z njimi nepravilno ravna. Ne izpostavljajte vodi, ognju ali visokim temperaturam.
	Baterije je prepovedano zavreči	Baterij ne odlagajte v vodo, jih ne zakopavajte in ne onesnažujte okolja. Za pravilno odstranjevanje upoštevajte navodila v priročniku.
	Prepovedan kontakt baterij z viri toplote	Baterij ne mečite v ogenj in jih ne izpostavljajte virom toplote, kot so grelniki, plameni, laserji, induktivni viri itd.
	Obvezno je treba prebrati priročnik in dobavljeno dokumentacijo	Označuje obvezno zahtevo, da mora vse osebje kupca in/ali uporabnika pred izvajanjem kakršne koli dejavnosti v celoti prebrati in razumeti priložena navodila za uporabo in dokumentacijo, navedeno v priročniku.

(*) Izraz termični pobeg se nanaša na nenadzorovano povišanje temperature celice ali baterijskega paketa, ki nastane zaradi eksotermne reakcije.

Dodatni simboli, ki so lahko v priročniku in/ali na izdelku:

SIMBOL	POMEN
	Naprave razreda II - 417-IEC-5172 Dvojna izolacija
	Samo za uporabo v zaprtih prostorih
	Enosmerni tok - 417-IEC-5031
	Izmenični tok - 417-IEC-5032
	Varovalka
	Zaščitni ozemljitveni priključek - 417-IEC-5019
	Plus: pozitivna polarnost - 417-IEC-5005
	Minus: negativna polarnost - 417-IEC-5006
	Obveznost branja in razumevanja priročnika z navodili v celoti
	Odstranjevanje materialov, ki jih je mogoče reciklirati

SIMBOL	POMEN
	Glede na Direktivo „OEE0“ 2012/19/EU, je treba, če je kupljena komponenta/naprava označena z naslednjim simbolom prečrtanega zabojnika na kolesih, ta izdelek ob koncu njegove življenjske dobe ločiti od ostalih odpadkov. Električnih orodij, elektronske opreme in baterij ne odlagajte med gospodinjne odpadke.
	Litijeva baterija Campagnola
	Polnilnik baterij Campagnola

1.6 PREPOVED SPREMINJANJA

Na izdelku je prepovedano izvajati kakršne koli spremembe, zlasti pa je prepovedano izvajati spremembe, ki bi lahko zmanjšale varnost stroja. Predvsem je prepovedano odstranjevati ali spreminjati varovala in/ali varnostne in/ali signalizacijske in/ali nadzorne sisteme, ki jih je predvidel/zagotovil proizvajalec. Posegi v program operativne logike (tudi če jih izvaja usposobljeno osebje) so prepovedani; takšni posegi imajo lahko resne posledice za varnost upravljalcev in celovitost izdelka.

Neupoštevanje navodil iz tega priročnika z navodili in opozorili odvezuje proizvajalca vsakršne odgovornosti.

Upoštevajte, da proizvajalčeva civilna in kazenska odgovornost preneha veljati za dele izdelka, ki jih kupec spremeni brez izrecnega dovoljenja proizvajalca.

Proizvajalec prepoveduje kakršno koli spreminjanje izdelka.

V tem primeru je proizvajalec prost kakršne koli neposredne ali posredne odgovornosti.

1.7 GARANCIJA

Splošne garancijske pogoje lahko najdete na spletni strani podjetja Campagnola, v posebnem razdelku na naslovu: <http://www.campagnola.it>; ali pa pisno zahtevo pošljite po faksu na +39 051752551, ali pošljite po e-pošti na: „star@campagnola.it“.



POZOR

Ob vložitvi zahtevka za popravilo v garanciji, skladno z zgoraj citiranimi pogoji, mora biti izdelku, ki ga je treba popraviti, vedno priložen pravilno izpolnjeni garancijski list, temu pa mora biti priložen tudi dokaz o nakupu (račun ali drugi dokument, ki ima pravno vrednost).

2. PREDVIDENA UPORABA IN TEHNIČNE SPECIFIKACIJE

2.1 PREDVIDENA UPORABA

Izdelek, ki je opisan v tem priročniku, se lahko uporablja samo in izključno za zaporedno polnjenje največ treh 14-voltnih baterij Campagnola ali treh 21-voltnih baterij tipa Extra Performance.

Polnilnik "KOALA" je opremljen z mikroprocesorjem za avtomatsko prepoznavanje sklopov 14-voltnih ali 21-voltnih baterij.

Ta izdelek je namenjen samo za profesionalno uporabo za polnjenje sklopov 14-21-voltnih baterij Extra performances. To je edina uporaba, ki jo predvideva in dovoljuje proizvajalec CAMPAGNOLA S.r.l.



PREPOVED

Njegova uporaba za namene, ki niso navedeni v odstavku 2.1, je zato prepovedana. Proizvajalec CAMPAGNOLA S.r.l. zavrača vsakršno odgovornost za uporabo, ki odstopa od navedene in predvidene.

Polnilnik je namenjen profesionalni uporabi in ga sme uporabljati, vzdrževati in popravljati izključno pooblaščen in ustrezno usposobljeno osebje.

Takšno osebje je treba posebej poučiti o nevarnostih, ki lahko nastanejo.

Izdelek in njegova oprema so lahko vir nevarnosti, če z njimi neprimerno ravna neusposobljeno osebje ali če se uporablja na način, ki ni v skladu s predpisi.

2.2 NEDOVOLJENA UPORABA

Izdelek se mora uporabljati samo za namene, ki jih je izrecno predvidel proizvajalec in so navedeni v odstavku 2.1.

Kakršna koli drugačna uporaba ali razširitev uporabe izven predvidene je prepovedana in ne ustreza namenu, ki ga je predvidel proizvajalec, zato proizvajalec ne more prevzeti nobene odgovornosti za morebitno nastalo škodo.

Načinov uporabe, ki so v priročniku opredeljeni kot nepravilni, nikakor ne smete dovoliti.



POZOR

Baterije, ki jih družba Campagnola ni odobrila za uporabo s polnilnikom KOALA, lahko povzročijo požar in eksplozijo s hudimi telesnimi poškodbami ali smrtjo ter materialno škodo, zato so prepovedane.

Navodila v tem priročniku ne nadomeščajo, temveč povzemajo obveznosti glede skladnosti z veljavno zakonodajo o varnosti izdelkov.

Polnilnik uporabljajte, kot je opisano v teh navodilih za uporabo, v nasprotnem primeru lahko pride do nevarnosti električnega udara, požara in/ali resnih poškodb.

Nepravilna uporaba izdelka in pomanjkljivo vzdrževanje lahko povzročita resno nevarnost za osebje in sta prepovedana.

Dejanja, v nadaljevanju opisana kot prepovedana in nedovoljena, ne morejo zajeti celotnega razpona potencialnih možnosti "prepovedane uporabe" izdelka, vendar so najbolj "razumno" predvidljiva in jih je treba obravnavati kot absolutno prepovedana.

Nepooblaščen osebe, starejši, otroci in živali lahko ne bi znali prepoznati in oceniti nevarnosti, ki jih predstavljata polnilnik in električni tok. Za te osebe obstaja nevarnost hudih poškodb ali smrti, zato je zanje uporaba prepovedana.

Neznancem, starejšim osebam, otrokom in živalim preprečite dostop.

Poskrbite, da se otroci ne bodo igrali s polnilnikom in ga ne pustite brez nadzora, po vsaki uporabi pa ga izključite iz električne vtičnice, odstranite vse baterije in, če ni pritrjen na steno, ga shranite v ustrezno posodo.

Polnilnik ni zaščiten pred vodo. Zato je prepovedana uporaba v mokrem ali deževnem okolju ali na prostem. Neupoštevanje te prepovedi lahko privede do nevarnosti električnega udara, ki lahko povzroči poškodbe ali škodo osebam ter poškoduje polnilnik.

Polnilnik ni zaščiten pred vsemi okoljskimi pogoji. Če je polnilnik izpostavljen drugačnim okoljskim pogojem, kot so dovoljeni, se lahko vžge ali eksplozira. To lahko povzroči hude telesne poškodbe in materialno škodo, zato ga je prepovedano uporabljati v okoljskih pogojih, ki odstopajo od dovoljenih.

Natančneje:

- izdelka ne uporabljajte, če ni pravilno nameščen v skladu z veljavnimi predpisi in z ustreznimi varnostnimi napravami za vrsto namestitve;
- izdelka ne uporabljajte brez zaščit in/ali z onemogočenimi, pokvarjenimi ali manjkajočimi varnostnimi sistemi;
- izdelka ne uporabljajte v primeru okvare napajanja ali v primeru resnih pomanjkljivosti pri vzdrževanju ali po spremembah ali posegih;
- izdelka ne uporabljajte za polnjenje baterij, ki niso dovoljene;
- ne poskušajte polniti baterij, ki jih ni mogoče polniti, ali zamrznjenih baterij;
- med uporabo in polnjenjem ne zlagajte več polnilnikov enega na drugega ali pokrivajte polnilnika;
- izdelka ne uporabljajte na prostem ali v drugih okoljskih pogojih kot je dovoljeno;
- izdelka ne uporabljajte na dežju ali v vlažnem in/ali zunanem okolju;
- ne stopajte na polnilnik;
- polnilnika ne uporabljajte kot podlago;
- polnilnika ne uporabljajte v okolju, ki je v celoti ali delno razvrščeno kot požarno ali eksplozijsko nevarno;
- polnilnik je prepovedano uporabljati kot naslon za kakršne koli predmete, prav tako je prepovedano imeti v bližini polnilnika posode s tekočinami;

- polnilnika ne pokrivajte in nanj ne postavljajte predmetov;
- polnilnika ne postavljajte na baterijo;
- polnilnika ne spreminjajte in ne odpirajte;
- v reže polnilnika ne vstavljajte predmetov;
- električnih kontaktov polnilnika ne povezujte s kovinskimi predmeti in jih ne kratkostično povezujte;
- poskrbite, da v bližini baterije ni isker ali virov vžiga; med polnjenjem lahko baterije oddajajo eksplozivne pline;
- izdelka ne uporabljajte, če niste ustrezno usposobljeni, obveščeni in pooblaščen za njegovo uporabo in vzdrževanje, po tem ko ste prebrali in razumeli ta priročnik;
- izdelka ne uporabljajte v okoljih s povprečno 24-urno temperaturo nad +35 °C;
- izdelka ne uporabljajte v nasprotju s predpisanimi in/ali zakonskimi zahtevami ali zahtevami, navedenimi v tem priročniku.

Če ni drugače določeno, je izdelek namenjen za notranjo uporabo in v naslednjih pogojih:

- Pod 2000 m nadmorske višine.
- Temperatura okolja med 0 °C in + 45 °C. (24-urno povprečje ≤ pri 35 °C)
- Relativna vlažnost 30 % do 80 % brez kondenzacije.

Uporaba izdelka v pogojih, ki niso navedeni, ni dovoljena.

Predvsem v okolju za namestitev ne sme biti:

- izpostavljenosti jedkim plinom;
- izpostavljenosti pretirani vlagi (nad 85 %) in hitrim spremembam vlažnosti;
- izpostavljenosti oljnim hlapom ali slanemu zraku;
- izpostavljenosti eksplozivnim mešanicom plina in/ali prahu;
- izpostavljenosti vibracijam, udarcem ali nenormalnim tresljajem;
- izpostavljenosti slabemu vremenu izven dovoljenih omejitev ali kapi;
- izpostavljenosti neobičajnim pogojem prevoza ali skladiščenja;
- izpostavljenosti močnim ali hitrim temperaturnim spremembam (nad 5 k/h);
- prisotnosti jedrskega sevanja;
- odsotnosti tlaka ali depresije.

Če polnilnika ne uporabljate pravilno, obstaja nevarnost hudih telesnih poškodb ali smrti oseb in materialne škode.

Polnilnik uporabljajte, kot je opisano v teh navodilih za uporabo.

Predvideno delovno okolje je v zaprtih prostorih v skladu z zgoraj navedenimi podnebnimi pogoji. Polnilnik mora biti nameščen in se uporabljati v zaprtih prostorih, zaščiteneh pred dežjem, ledom, snegom, vetrom ali visoko vlažnostjo.



Opomba: V primeru nasprotujočih si tehničnih podatkov je treba uporabiti strožje pogoje.



POZOR

- Družba **CAMPAGNOLA S.r.l.** zavrača vsakršno odgovornost v primeru materialne škode ali poškodb oseb, ki bi nastala zaradi nepravilne uporabe izdelka.
- Za vsako uporabo, ki ni predvidena v tem priročniku in ki spreminja funkcionalnost s spreminjanjem tveganj in/ali povzročanjem posledičnih tveganj, je v celoti odgovorna oseba, ki je take spremembe izvedla, in pomeni neustrezno uporabo, ki je prepovedana.

2.3 TEHNIČNI PODATKI

V nadaljevanju so navedeni glavni tehnični podatki izdelka:

TEHNIČNI PODATKI:	
Model	Universal Charger Koala
Koda izdelka	0136.0161
Teža	Približno 240 g
Vhodna napetost	110-230 Vac +/- 10 %
Frekvenca	50-60 Hz +/- 2 Hz
Notranji temperaturni senzor za oceno	Da
Poraba energije	59 W @25 V-230 Vac
Izhodna napetost za polnjenje	16,8-25,2 Vdc
Vrsta polnjenja	Konstantni tok - konstantna napetost
Vrsta akumulatorske baterije	Li-Ion
Izhodni tok I out maks	2,1 amp
Največji čas polnjenja na režo	2,5 h ±20 % @5000 mAh
Temperatura skladiščenja	+0 °C - +50 °C
Temperatura okolja med polnjenjem	+5 °C ÷ 45 °C
Temperatura uporabe	+0 °C ÷ 45 °C
Stopnja zaščite	IP 22 (notranja uporaba)
Razred izolacije	dvojna izolacija - Oprema razreda II
Zaščita	kratek stik na izhodu, previsoka temperatura
Zaščita pred iztekom časa nad polnjenjem	Da
Zaščita	Omrežna varovalka 1AT
Dimenzije	160x125x115 mm

3. OPIS IZDELKA

3.1 SPLOŠNI OPIS

Izdelek, opisan v tem priročniku, je prenosni polnilnik baterij "KOALA" za litijeve baterije Campagnola z nazivno napetostjo 14 V ali 21 V.

Odvisno od nacionalne različice je namenjen priključitvi na vtičnice za izmenični tok od 110 do 230 V.

Polnilnik lahko postavite na ravno spodnjo površino ali ga pritrdite na steno.

Litijeve baterije Campagnola, ki so dovoljene za ta izdelek, so navedene v tem seznamu.

- Baterija EP1425
- Baterija EP1450
- Baterija EP2125
- Baterija EP2150

Vse baterije niso na voljo v vseh državah

V naslednjem razdelku je navedena sestava izdelka, v tabeli pa so prikazana imena sestavnih delov izdelka z njihovim funkcionalnim opisom.

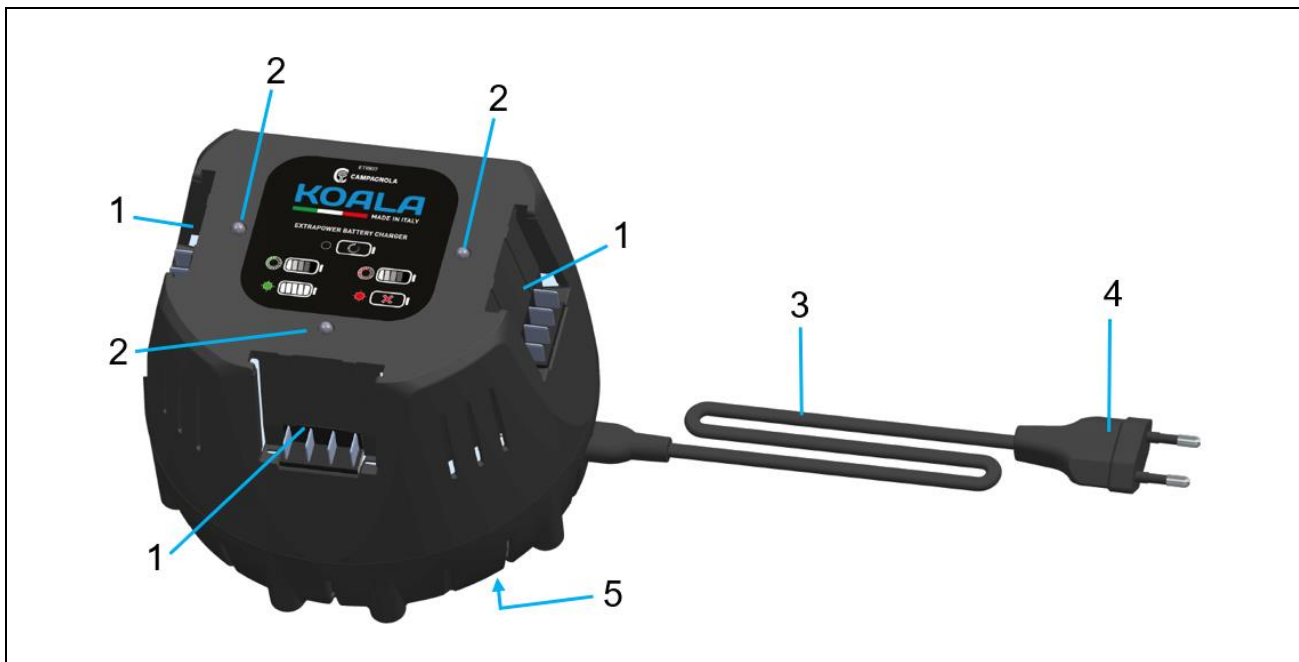

Pol.	Poimenovanje	Funkcija
1	Ležišče baterije	Ležišče za baterije za polnjenje (največ tri baterije)
2	Dvobarvna LED-dioda (rdeča-zelena)	Označuje stanje delovanja
3	Kabel za povezovanje	Poveže polnilnik baterij z omrežno vtičnico
4	Omrežna vtičnica	Združuje priključni kabel z vtičnico
5	Ploščica z oznako CE	Vsebuje podatke o zmogljivosti in serijsko številko

3.2 UPORABA IN SKRB ZA POLNILNIK

Da bi se izognili poškodbam, s polnilnikom polnite samo dovoljene litij-ionske baterije Campagnola (tipa Extra Performance 14 V ali 21 V).

Mesto uporabe polnilnika mora biti čisto, hladno, suho in ne sme biti izpostavljeno hudemu mrazu in/ali neposredni sončni svetlobi oz. neobičajnim temperaturam, ki presegajo dovoljene.

Med polnjenjem mora polnilnik imeti možnost oddajanja toplote, zato morajo biti prezračevalne reže proste in neovirane.

Nikoli ne polnite v zaprti posodi.

Izdelek skrbno vzdržujte v skladu z navedenimi navodili.

Pred vsako uporabo se vedno prepričajte, da ni zlomljenih ali poškodovanih delov.

Če najdete poškodovane ali zlomljene sestavne dele, polnilnika ne uporabljajte in ga pred uporabo popravite.

Polnilnik in ustrezne baterije vedno uporabljajte v skladu s temi navodili in kot je predvideno za to vrsto izdelka.

Uporaba polnilnikov baterij za uporabo, ki odstopa od dovoljene, lahko privede do nevarnih situacij.

Če polnilnik, namenjen enemu tipu baterije, uporabljate z drugimi tipi baterij, obstaja nevarnost požara in/ali eksplozije, s tveganjem za materialno in/ali osebno škodo.

Neuporabljene baterije ali polnilnik hranite stran od sponk za papir, kovancev, ključev, žebeljev, vijakov ali drugih majhnih kovinskih predmetov (vključno z železnimi opilki in/ali kovinami na splošno), ki bi lahko povzročili povezavo med kontakti baterije ali polnilnika. Kratek stik med baterijo ali polnilnimi kontakti lahko povzroči opekline in požar.

Akumulatorja nikoli ne shranjujte na polnilniku, če polnilnik ni napajan.

3.3 UPORABA IN SKRB ZA BATERIJE ZA PONOVO POLNJENJE

Za pravilno ravnanje in uporabo litijevih baterij upoštevajte naslednja varnostna navodila. Neupoštevanje lahko povzroči draženje kože, hude poškodbe zaradi jedkosti, kemične opekline, požar in/ali eksplozijo.

Uporabite le baterije, ki so tehnično brezhibne in nepoškodovane, brez zarez in/ali drugih znakov poškodb.

Z baterijami ravnajte previdno, da se izognete morebitnim poškodbam in izločanju zdravju zelo škodljivih tekočin.

Baterije nikakor ne smete spreminjati ali z njo manipulirati.

Baterije ne smete razstavljati, mečkati, segrevati in/ali sežigati.

Ne uporabljajte in ne polnite baterij, ki so bile udarjene ali kako drugače poškodovane.

Redno preverjajte baterije, ali so poškodovane.

Nikoli ne uporabljajte recikliranih ali popravljenih baterij.

Nikoli ne uporabljajte baterije ali polnilnika baterije kot udarnega orodja.

Baterij nikoli ne izpostavljajte neposredni sončni svetlobi, visokim temperaturam, iskram ali odprtemu ognju. To lahko povzroči požar in/ali eksplozijo.

Ne dotikajte se polov baterije s prsti, orodjem, zapestnicami, prstani ali drugimi električno prevodnimi predmeti. To lahko poškoduje baterijo ter povzroči materialno škodo in telesne poškodbe.

Baterije hranite zaščitene pred dežjem, vlago in tekočinami. Vdor vlage lahko povzroči kratek stik, električni udar, opekline, požare in eksplozije.

Baterije ne uporabljajte ali shranjujte v okoljih z nevarnostjo eksplozije in/ali požara ter je v takih okoljih tudi ne polnite.

Če je baterija na otip prevroča, je morda okvarjena. Baterijo postavite na vidno, nevljivo mesto v zadostni razdalji od vnetljivih materialov.

Počakajte, da se baterija ohladi. Če je baterija po eni uri še vedno prevroča na dotik, je morda okvarjena. Obrnite se na center za popravila Campagnola.

Upoštevajte posebne smernice, ki veljajo za prevoz, shranjevanje in uporabo litijevih baterij.

Kemijska sestava baterije je jedka: če pride v stik s kožo, jo takoj sperite z vodo in upoštevajte navodila, priložena bateriji.

Za pravilno uporabo litijevih baterij Campagnola glejte navodila, ki so priložena bateriji.

OP. Da bi zagotovili ustrezno življenjsko dobo baterij, je priporočljivo, da jih pred shranjevanjem napolnite, če jih ne uporabljate več kot šest mesecev. Izpraznjenih baterij ne dajajte v mirovanje, če jih niste uporabljali več mesecev; neupoštevanje te opombe lahko povzroči depolarizacijo anode, zaradi česar polnjenje ne bo mogoče.

Električna povezava

Polnilnik mora biti priključen na vtičnico, ki je opremljena z diferencialnim zaščitnim stikalom (30 mA, 30 ms), usklajenim z ozemljitvenim sistemom, ki mora biti tipa TT ali TN.

Vtič polnilnika je treba vstaviti v električno vtičnico na mestu uporabe.

Če se uporabljajo podaljški, morajo imeti prečni prerez voda vsaj 1,5 mm² in morajo biti v skladu z veljavnimi predpisi za podaljške in vtičnice.

Uporablja se lahko samo en podaljšek.

Upoštevajte, da lahko neupoštevanje pogojev priključitve povzroči nevarnost elektrošoka, kratkega stika ali električnega udara, ki je lahko posledica enega ali več naslednjih pogojev:

- Priključni kabel ali kabel podaljška je poškodovan.
- Priključek priključnega kabla ali kabla podaljška je poškodovan.
- Vtičnica ni pravilno nameščena.
- Ni usklajevanja z zaščitnim sistemom.
- Gorvodno od vtičnice ni diferencialne zaščite.



NEVARNOST

Stik s prevodnimi komponentami lahko povzroči električni udar.

To lahko povzroči hude telesne poškodbe ali smrt uporabnika.

Pred uporabo se prepričajte, da priključni kabel, kabel podaljška in vtič niso poškodovani.



NEVARNOST

**V primeru poškodbe povezave ali polnilnika:
Ne dotikajte se poškodovanih mest.
Izvalcite omrežni vtič iz vtičnice.
Pokličite električarja.**

Priključnega kabla, podaljška in omrežnega vtiča se je treba dotakniti s suhimi rokami in paziti, da ni mokrih in/ali vlažnih delov telesa ali okolice, ki bi lahko predstavljali tveganje za osebo. Omrežni vtič priključnega kabla ali kabla podaljška vtaknite v pravilno nameščeno vtičnico in ga zavarujte. Polnilnik povežite z diferencialnim stikalom (30 mA, 30 ms).



POZOR

**Med polnjenjem lahko napačna omrežna napetost ali omrežna frekvenca povzroči prenapetost v polnilniku. Polnilnik baterij se lahko poškoduje.
Prepričajte se, da omrežna napetost in omrežna frekvenca ustrežata specifikacijam na tipski ploščici polnilnika.**

Priključni kabel pravilno namestite tako, da ne bo oviral in/ali predstavljal nevarnosti za spotikanje ljudi, ki bi se lahko ranili, polnilnik pa bi se lahko poškodoval.

Ploski priključni kabel položite na primerno površino in ga pravilno ožičeno podprite, da se izognete nevarnosti spotikanja.

Priključni kabel in kabel podaljška položite tako, da ne bosta raztegnjena ali zapletena.

Priključni kabel in kabel podaljška položite tako, da ni poškodovan, prepognjen, zmečkan ali se drgne.

Priključni kabel in kabel podaljška zaščitite pred vročino, oljem in kemikalijami.

Priključni kabel in kabel podaljška položite na suho površino.

Če uporabljate podaljšek, navit na kabelski kolut: Pred uporabo kabel popolnoma odvijte s koluta.

4. VARNOST

4.1 SPLOŠNE INFORMACIJE

Polnilnik je v varnem stanju, če so izpolnjeni naslednji pogoji:

- Polnilnik ni poškodovan.
- Polnilnik je čist in suh.
- Če so baterije vstavljene v polnilnik: Baterije so popolnoma vstavljene v polnilni prostor.
- Upoštevajo se navodila, priložena polnilniku.



NEVARNOST

Če varnostni pogoji niso izpolnjeni, sestavni deli morda ne bodo več pravilno delovali, varnostne naprave pa so lahko ogrožene. Nevarnost resnih ali smrtnih poškodb.



POZOR

**Uporabljajte samo polnilnik, ki ni poškodovan.
Če je polnilnik umazan ali moker: očistite ga in pustite, da se posuši.
Vstavite baterijo, kot je opisano v teh navodilih za uporabo.
Zamenjajte obrabljene ali poškodovane ploščice z napotki.**

4.1.1 SPLOŠNE INFORMACIJE ZA DELAVCE

Izdelek lahko uporablja le usposobljeno in izurjeno osebje, ki je prebralo ta priročnik. Z natančnim poznavanjem značilnosti izdelka lahko omejite tveganje za nesreče. Popolno psihofizično stanje uporabnika je ključnega pomena za njegovo lastno varnost in varnost drugih.

Vse osebje je dolžno poznati in pravilno uporabljati splošna pravila lepega vedenja. Upoštevajte navodila v tem priročniku.

Kupec in/ali stranka/delodajalec je odgovoren, da osebje, določeno za uporabo, pouči o tveganju za nesreče, varnostnih napravah in splošnih pravilih za preprečevanje nesreč, ki jih predvidevajo evropske direktive in zakonodaja države, v kateri se izdelek namesti in uporablja.

4.2 USTREZNE DIREKTIVE IN REFERENČNI TEHNIČNI STANDARDI

Izjava o skladnosti prikazuje direktive, ki jih je proizvajalec uporabil in upošteval pri dajanju na trg EU.

Da bi potrdila skladnost izdelka z veljavnimi določbami, je družba CAMPAGNOLA S.r.l. pred dajanjem izdelka na trg izvedla analizo tveganja, da bi preverila skladnost z bistvenimi zdravstvenimi in varnostnimi zahtevami, določenimi v uporabljenih direktivah, ter preskuse in preverjanja, predvidena v uporabljenih referenčnih standardih.

CAMPAGNOLA S.r.l. torej da na trg izdelek, ki ga opremi in mu priloži:

- Oznako CE
- Izjavo CE o skladnosti
- Priročnik z navodili in opozorili

 **OPOMBA:** Poleg tega je bila skladnost ugotovljena s testiranjem ali ekstrapolacijo z izračunom. Izdelek je bil sestavljen z opremo in nizkonapetostnimi električnimi napravami v skladu z informacijami o montaži in električnimi značilnostmi, navedenimi v katalogih ustreznih dobaviteljev.

 **OPOMBA:** Kupec je odgovoren, da preveri in upošteva pogoje in okoliščine namestitve in uporabe v skladu z informacijami v priročniku, s katerim je izdelek dobavljen, ter regulativnimi in/ali zakonskimi zahtevami, ki veljajo v državi, v kateri se izdelek uporablja. Na dobavljenem izdelku je prepovedano izvajati kakršne koli spremembe in/ali spremembe v kakršnem koli obsegu.

Ploščica z imenom izdelka je nameščena na spodnji strani izdelka, kot je navedeno v odst. 3.1.

4.2.1 OPIS OZNAKE

Ploščica, nameščena na izdelku, neizbrisno navaja naslednje podatke:

- Ime podjetja in naslov proizvajalca
- Opis
- Koda izdelka
- Serijska številka
- Leto izdelave
- Oznako CE
- Vhodna napetost in frekvenca
- Izhodna napetost in amperi
- Stopnja izolacije
- Stopnja zaščite

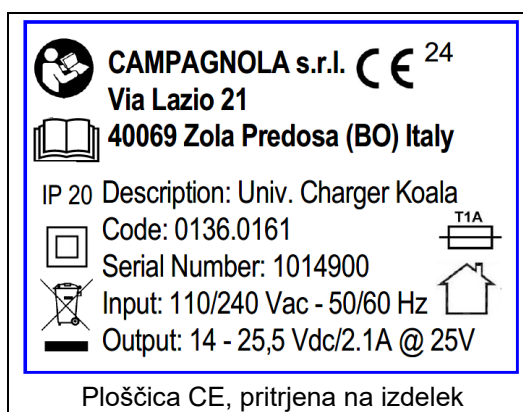

Ploščice ne smete odstraniti iz nobenega razloga, tudi če izdelek ponovno prodate. Če se tablica nehote poškoduje ali izgubi, mora stranka obvezno in takoj obvestiti družbo CAMPAGNOLA S.R.L. in zahtevati novo tablico.

4.2.2 IZJAVA O SKLADNOSTI

DICHIARAZIONE DI CONFORMITA' UE

(ai sensi dell'allegato IV della Direttiva 2014/35/UE)

La Sottoscritta **Campagnola S.r.l.** con sede in:

Via Lazio, 21 – 40069 Zola Predosa (BO)- ITALIA

**DICHIARA
IN QUALITA' DI COSTRUTTORE SOTTO LA PROPRIA RESPONSABILITA'
CHE IL PRODOTTO QUI DESCRITTO**



a cui la presente dichiarazione si riferisce è conforme alle prescrizioni delle seguenti direttive comunitarie:

- Direttiva Bassa tensione 2014/35/UE.
- Direttiva Compatibilità elettromagnetica 2014/30/UE.
- Direttiva RoHS 2011/65/UE

e con particolare riferimento alle seguenti disposizioni normative applicate utilizzate per la progettazione e costruzione del prodotto oggetto della presente dichiarazione:

- EN 60335-1, A14; EN 60335-2-29, A1 (*)
- EN 61000-3-2, A1; EN 61000-3-3 +A1 +A2; EN 63000 (*)

Con il prodotto viene fornito il manuale di istruzioni per l'installazione, il funzionamento, la manutenzione conformemente alla documentazione di prodotto.

Il modello, il numero di serie, l'anno di costruzione e i dati tecnici richiesti dalle norme applicate sono riportati sulla targa intestata del costruttore e fissata al prodotto.

Amministratore Unico
Graziella Rondani

Zola Predosa (BO), gg mese 20XX

(*) la data di validità delle norme citate nella presente dichiarazione è quella indicata nella gazzetta ufficiale della UE alla data della firma della presente dichiarazione

4.3 OMEJITVE UPORABE

Izdelek je namenjen uporabi, opisani v poglavju 2 "TEHNIČNE ZNAČILNOSTI" tega priročnika.

Uporaba materiala, ki ni primeren ali ne vključen v območje uporabe izdelka, lahko povzroči resno škodo in ogrozi njegovo pravilno delovanje.

Poskrbite, da je prostor okoli polnilnika ustrezno prezračen.

Tega izdelka ne smejo uporabljati osebe (vključno z otroki) z omejenimi fizičnimi, senzoričnimi ali duševnimi sposobnostmi ali osebe s pomanjkanjem izkušenj in znanja.

Polnilnika ne smejo uporabljati otroci ali osebe, ki niso sposobne prebrati in razumeti navodil za uporabo, razen če so pod strogim nadzorom odgovorne osebe, ki lahko zagotovi njegovo varno uporabo

Polnilnik shranjujte in uporabljajte na mestu, ki ni dostopno otrokom.

Polnilnik uporabljajte v zaprtem in suhem okolju ter v okviru dovoljenih in pričakovanih okoljskih omejitev.

Polnilnik je treba uporabljati v mirujočem položaju in ne na premikajočih se vozilih.

Če polnilnik namestite na steno, se prepričajte, da je varno pritrjen na steno z uporabo vseh predvidenih pritrdilnih sistemov (Opomba: vložki niso priloženi izdelku).

Polnilnik namestite tako, da vstavljena baterija ne more pasti.

4.3.1 ELEKTROMAGNETNE EMISIJE

Izdelek vsebuje elektronske komponente, za katere veljajo predpisi o elektromagnetni združljivosti in na katere vplivajo prevodne in sevalne emisije.

Vrednosti emisij so skladne s predpisanimi zahtevami zaradi uporabe komponent, ki so skladne z direktivo o elektromagnetni združljivosti, ustreznih priključkov in namestitve v skladu z zahtevami dobaviteljev komponent.

Polnilnik je torej skladen z direktivo o elektromagnetni združljivosti (EMS).



POZOR

Morebitno nepravilno ali neskladno izvedeno vzdrževanje električne opreme ali nepravilna zamenjava sestavnih delov lahko zmanjšata učinkovitost sprejetih rešitev.

4.4 PREOSTALA TVEGANJA

Med fazo načrtovanja so bila ocenjena ogrožena območja ali deli in posledično so bili sprejeti potrebni varnostni ukrepi, da se prepreči tveganje za ljudi in škoda na sestavnih delih izdelka, kot je navedeno v prejšnjih odstavkih.



POZOR

**Redno preverjajte delovanje vseh zaščitnih naprav.
Ne odstranjujte zaščitnih elementov polnilnika.
V izdelek ne vnašajte tujih predmetov ali orodij.**

Čeprav je izdelek opremljen z varnostnimi sistemi, ostaja nekaj tveganj, ki jih ni mogoče odpraviti, vendar jih je mogoče zmanjšati s korektivnimi ukrepi končne stranke in/ali s pravilnimi obveznimi operativnimi postopki za vse, ki uporabljajo takšen izdelek.

Sledi povzetek tveganj, ki ostanejo na izdelku v fazah:

- Delovanje
- Vzdrževanje
- Čiščenja.

4.4.1 POŽAR

V primeru nepravilnosti ali okvar je uporabljeni plastični material (npr. plašči, električni kabli) samougasljiv in v skladu z veljavnimi predpisi.

Predpisano je zlasti:

- ✓ Ne uporabljajte odprtega ognja.
- ✓ Polnilnik naj bo čist, da se na njem ne bo nabiral prah ali umazanija na splošno.
- ✓ V bližini izdelka ne zlagajte vnetljivih surovin.
- ✓ V bližini izdelka ne izvajajte varjenja/brušenja in/ali del, pri katerih nastajajo iskre.
- ✓ Upoštevajte zahteve in navodila glede nevarnosti električnega toka ter pogojev priključitve in uporabe, ki so navedeni v teh navodilih.

4.4.2 ELEKTRIČNI ŠOK

- Nevarnost zloma ali poškodbe sestavnih delov električne opreme zaradi kratkega stika, ki lahko zniža raven varnosti.
- Pred vklopom napajanja se prepričajte, da ni poškodovanih delov in/ali da ne potekajo vzdrževalna dela.



POZOR

Strogo je prepovedano izvajati kakršne koli električne spremembe, da ne bi povzročili nepredvidenih dodatnih nevarnosti in posledičnih tveganj.

4.4.3 EKSPLOZIVNO OZRAČJE

Polnilnik **NI primeren za delovanje v eksplozivnih ali razvrščenih okoljih.**

- Strogo je prepovedana njegova uporaba v eksplozivnem ali delno eksplozivnem ozračju.
Polnilnik **zato ni primeren za uporabo v:**
 - **eksplozivnem ali delno eksplozivnem okolju**
 - **klasificiranem okolju**
 - **v okolju kjer je jedko ozračje**
 - **v katerem so prisotni plini in/ali prah**
 - **v okolju kjer so v zraku visoke oljne koncentracije.**
 - **v okolju s tveganjem požara zaradi kakršnega koli vnetljivega materiala ali vira**
- Strogo je prepovedana uporaba v vseh zgoraj navedenih okoljih.

4.4.4 TVEGANJA ZARADI ELEKTRIČNE ENERGIJE

Postopki, ki se izvajajo v nasprotju s tem, kar je tu navedeno, izpostavljajo osebe električnemu tveganju.

Delo na opremi pod napetostjo lahko opravlja le izkušeno in usposobljeno osebje.

Nevarnosti zaradi električnega udara, električnega toka, kratkega stika se lahko pojavijo v primeru neupoštevanja pogojev, določenih v tem priročniku, tako glede električne povezave izdelka kot tudi glede ravnanja z njim, pa tudi v primeru kršitve pogojev, navedenih v tem priročniku, vključno s tistimi, ki so navedeni v razdelku o neustrezni in prepovedani uporabi.

Priporočeni so naslednji varnostni ukrepi:

- ✓ Bodite pozorni na varnostne oznake, ki se nanašajo na električna tveganja.
- ✓ Vzdrževalnih del ne izvajajte, če niste pooblaščen oseba z zahtevami in kvalifikacijami, ki jih zahteva veljavna zakonodaja.
- ✓ Redno preverjajte tokokrog potencialne zaščite, preverite, ali je prekinjen, in zategnite priključne vijake.
- ✓ Vedno upoštevajte navodila in predpise v tem priročniku.

5. NAMESTITEV POLNILNIKA

5.1 PREGLEDI OB PREJEMU



OPOMBA

Kupec in/ali uporabnik/delodajalec je odgovoren, da izdelek ob prejemu preveri in zagotovi, da dobava ustreza specifikacijam naročila.

Na embalaži izdelka na motorni pogon so natisnjene informacije in piktogrami potrebni za pošiljanje.

Ob prejemu izdelka je treba preveriti celovitost embalaže in vsebine ter se prepričati, da med pošiljanjem ni prišlo do poškodb.

Preverite tudi, ali so v embalaži vsi naročeni dodatni deli in vsi standardno dobavljeni sestavni deli.

Natančno preverite, ali se vsebina ročno ujema z dokumenti pošiljanja.

Če opazite kakršne koli poškodbe, ki so nastale pri prevozu, vam priporočamo, da takoj prekinete namestitev/uporabo izdelka in najpozneje v osmih dneh od datuma dostave izdelka družbi CAMPAGNOLA S.r.l. pošljete pisno pritožbo, dokumentirano s fotografijami poškodovanih delov, da ne bi prišlo do razveljavitve pogodbene garancije.

Vsebina pakiranja:

- Polnilnik baterij Koala
- Napajalni kabel
- Hitri vodnik
- Izjava ES o skladnosti



V primeru neskladnosti takoj obvestite družbo CAMPAGNOLA S.r.l.

Za odstranjevanje embalaže mora uporabnik upoštevati predpise, ki veljajo v njegovi državi.

Za odstranjevanje embalaže mora poskrbeti uporabnik/stranka.



POZOR

Embalažo (leseno, kartonsko in plastično) je treba oddati konzorcijem za odstranjevanje in recikliranje.

5.2 NAMESTITEV IN MONTAŽA

Za zaščito in preprečitev poškodb med pošiljanjem je izdelek običajno poslan v ustrezni embalaži (kartonska škatla, kovček itd.).

Masa embalaže ne preseže 5 kg, zato jo je mogoče enostavno premikati brez posebnih pripomočkov.



POZOR

Premikanje tovora je treba vedno izvajati upoštevajoč veljavno zakonodajo na področju varnosti na delovnem mestu. Embalažo hranite za srednje- ali dolgotrajno shranjevanje izdelka, za shranjevanje po uporabi ali za pošiljanje v popravilo v servisni center.

Polnilnik namestite/montirajte tako, da so izpolnjeni naslednji pogoji:

Glede na pogoje uporabe uporabite ustrezen sistem pritrditve.

5.2.1 POSTAVITEV POLNILNIKA NA MIZO/POVRŠINO

V tem primeru je treba polnilnik stabilno postaviti na mizo in/ali na površino, tako da je kabel usmerjen nazaj, da ne ovira različnih dejavnosti.

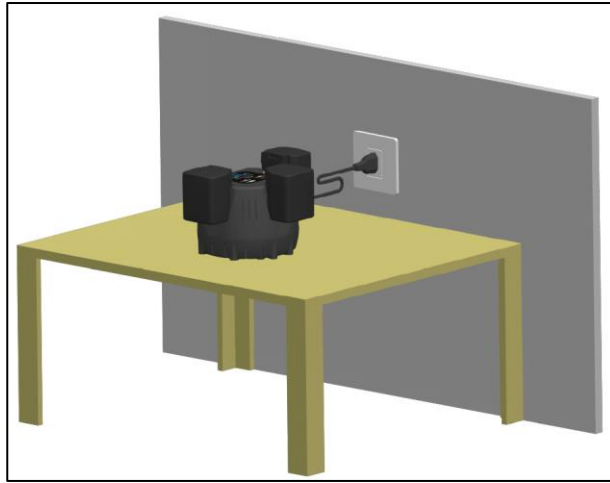

5.2.2 MONTAŽA POLNILNIKA NA STENO

Ta polnilnik lahko pritrdite na steno z dvema vijakoma (2) premera največ 4,8 mm in z uporabo za to predvidenih rež (1).

Polnilnik mora biti pritrjen na višini med 1,2 in 1,8 m od tal.

Na razdalji 8,2 cm izvrtajte dve luknji in se prepričajte, da sta vodoravno poravnani.

Za pritrditev na steno uporabite vložke M6.

Polnilnik usmerite tako, da je priključni kabel na desni strani, kot je prikazano na naslednjih slikah.

Z izvijačem odprite reži (1) na polnilniku.

Po vstavitvi dveh vijakov (2) v steno približajte izdelek, kot je prikazano na sliki. Prepričajte se, da se glavi vijakov prilegata spodnjemu delu rež, nato pa izdelek spustite tako, da se glavi vijakov prilegata na zgornjem delu rež.

Če pritrdite več polnilnikov, naj bodo med seboj oddaljeni vsaj 10 cm.

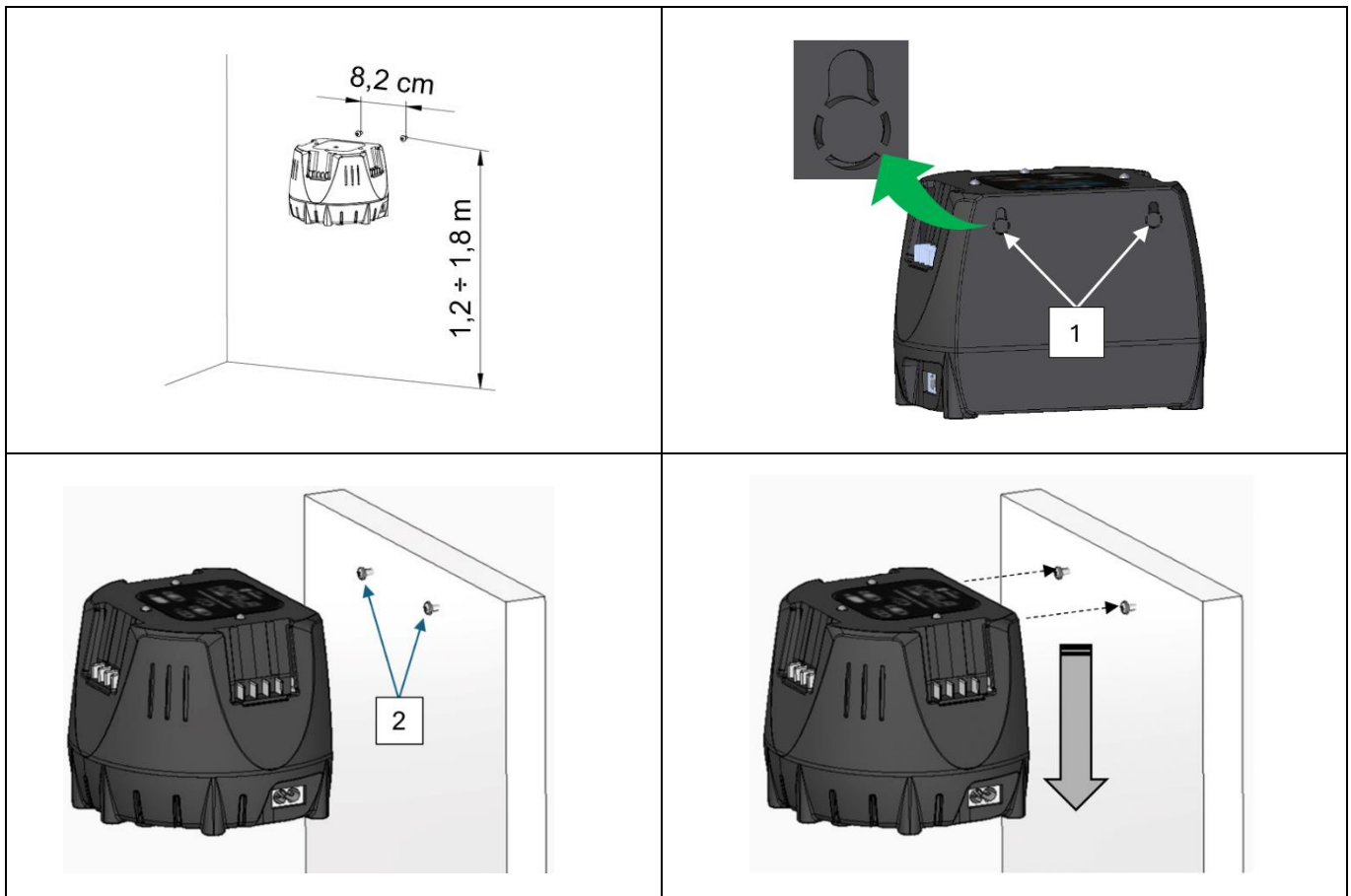

OPOMBA: Vijaki in vložki niso priloženi izdelku.

5.3 SHRANJEVANJE

Pakiran izdelek se lahko običajno skladišči v zaprtem okolju, če temperatura ni nižja od 0 ° ali višja od +50 °C (32-122 °F) in relativna vlažnost ne preseže 80 % (brez kondenzata).

Na embalažo ne smete odlagati drugih kosov.

Posebno pozornost je treba nameniti krhkim materialom.

Upoštevajte navodila za postavitve, ki so označena na embalaži.

Pri nakladanju, razkladanju in prevozu je potrebna še posebna previdnost, da ne pride do trkov in škode.

Prepričajte se, da se embalaža med temi postopki ni poškodovala.

Stranka ne sme popravljati poškodovane embalaže.



POZOR

Upoštevati je treba, da so nekateri učinki, ki so posledica izpostavljenosti izdelka okoljskim pogojem, neposredna posledica njegove zaporedne izpostavljenosti dvema ali več dejavnikom ali parametrom, med katerimi so posebej kritični:

- **Toplotni šok**, ki lahko nastane zaradi izpostavljenosti izdelka visokim temperaturam takoj po izpostavljenosti nizkim temperaturam ali obratno, ali zaradi izpostavljenosti izdelka vodi (dež, vodni curki, sneg, potopitev itd.: vsi prepovedani pogoji) takoj po izpostavljenosti visokim temperaturam;
- **Nastanek ledu**, ki lahko nastane zaradi izpostavljenosti izdelka temperaturam pod lediščem neposredno pred ali po izpostavljenosti vlagi, dežju ali vodi, ki ni posledica dežja.

Po skladiščenju izdelka v mejah zgoraj navedenih pogojev je predpisano, da izdelek približno 12 ur ne deluje, da se ponovno vzpostavijo ustrezni temperaturni pogoji okolice, da se preprečijo poškodbe električnega/elektronskega dela zaradi toplotnega šoka, nastanka ledu ali vlage itd., ki lahko poslabšajo ali poškodujejo te tokokroge.



OPOMBA: morebitni pogoji, ki niso navedeni zgoraj, so lahko navedeni v dokumentaciji za posamezno komponento, če obstaja, ki je priložena dobavi. V tem primeru je treba upoštevati navodila iz posebne dokumentacije.

5.4 KONTROLA PRED UPORABO

Pred uporabo izdelka preverite celovitost vseh njegovih delov, vključno z akumulatorjem.

Pred uporabo (glejte odst. 6) se poleg ustreznosti baterije za določen kupljen izdelek prepričajte, da je baterija popolnoma vstavljena, da bi se izognili padcem in/ali poškodbam lastnine ali oseb.

Prepričajte se o vrednosti omrežne napetosti;

Polnilnik mora biti nameščen tako, da je omrežni vtič dostopen;

Napetost, navedena na tipski ploščici naprave, mora ustrezati omrežni napetosti;

Priključni kabel in vtič morata biti v brezhibnem stanju.

5.5 IZLOČANJE IZ UPORABE, ODSTRANJEVANJE



POZOR

Za krajša in daljša obdobja neuporabe izdelka vedno odstranite baterije, nato pa izdelek shranite v embalaži in poskrbite, da ga shranite na pokritem in suhem mestu, stran od vremenskih vplivov, da zaščitite njegovo celovitost.

Naslednji odstavek navaja nekaj nasvetov in napotkov za izločanje iz uporabe, demontažo in odstranjevanje ob koncu življenjske dobe.

Za izločitev iz uporabe je treba upoštevati naslednje postopke ter napotke v navodilih uporabljenih sestavnih delov.

Materiali, ki sestavljajo izdelek, so v osnovi:

- galvanizirano, plastificirano barvano feritno jeklo;
- plastični material iz polietilena;
- električni kabli z ustreznimi ovoji;
- elektronske krmilne in pogonske naprave;



OPOMBA

Odstranjevanje je treba izvesti v skladu z zakonodajo države, v kateri se izdelek uporablja. Uporabnik mora ravnati v skladu s predpisi, ki veljajo v njegovi državi.

5.6 NAVODILA ZA POSEBNE ODPADKE

Posebni odpadki so materiali, ki nastanejo pri rušenju ali odstranjevanju dotrajane, poškodovane, nedelujoče ali zastarele opreme.

Za odstranjevanje posebnih odpadkov, tudi strupenih in škodljivih, so zadolženi proizvajalci samih odpadkov, neposredno ali posredno preko namenskih podjetij ali pooblaščenih ustanov ali tako, da jih predajo javnim komunalnim službam, s katerimi imajo sklenjen poseben dogovor.

Vsaka država/občina mora posredovati regionalnemu oddelku vse razpoložljive podatke o odstranjevanju odpadkov na tem ozemlju.

POMEMBNE INFORMACIJE ZA UPORABNIKA V SKLADU Z DIREKTIVO „OEE0“ 2012/19/EU (RAZVELJAVLJA DIREKTIVO 2002/96/ES IN DIREKTIVO 2003/108/ES) O ODPADNI ELEKTRIČNI IN ELEKTRONSKI OPREMI.

Glede na Direktivo „OEE0“ 2012/19/EU, je treba, če je kupljena komponenta/naprava označena z naslednjim simbolom prečrtanega zabojnika na kolesih, ta izdelek ob koncu njegove življenjske dobe ločiti od ostalih odpadkov.



Ločeno zbiranje te naprave/komponente ob koncu življenjske dobe organizira in izvaja proizvajalec. Uporabnik, ki se želi znebiti te naprave, se mora obrniti na proizvajalca in upoštevati sistem, ki ga le-ta uporablja za omogočanje ločenega zbiranja naprave ob koncu njene življenjske dobe.

Ustrezno ločeno zbiranje odpadkov za nadaljnjo okoljevarstveno reciklažo, obdelavo ali uničenje obrabljene naprave pomaga pri preprečevanju možnih negativnih vplivov na okolje in zdravje in omogoča ponovno uporabo in / ali recikliranje materialov, iz katerih je sestavljena naprava.



POZOR

Nezakonito uničenje izdelka s strani uporabnika se kaznuje v skladu z veljavnimi predpisi.



POZOR

Če na napravi ni prečrtanega simbola zabojnika za zbiranje odpadkov, pomeni, da za uničenje izdelka ni zadolžen proizvajalec. V tem primeru veljajo vedno veljavni predpisi za odstranjevanje odpadkov.

5.6.1 ODSTRANJEVANJE POLNILNIKA

Informacije o odstranjevanju so na voljo na spletni strani družbe Campagnola ali pri prodajalcih Campagnola. Polnilnik, dodatno opremo in embalažo zavržite v skladu z zakonodajo in ekološko.

6. UPORABA IN DELOVANJE

Namen tega poglavja je usmeriti operaterja pri uporabi izdelka.

6.1 SPLOŠNE INFORMACIJE

Naprava lahko zaporedno polni do tri baterije "Extra Performances". Polnjenje se začne s prvo vstavljenjo baterijo in se nadaljuje po zaporedju. Če ene od baterij ni mogoče napolniti, se ne upošteva in postopek se nadaljuje z naslednjo baterijo.

Čas polnjenja je odvisen od različnih pogojev, npr. temperature baterije ali temperature okolja. Dejanski čas polnjenja se lahko razlikuje od navedenega.

Če je vtič vstavljen v vtičnico in baterijo uporabljate v polnilni postaji, se polnjenje izvede avtomatsko. Ko je baterija popolnoma napolnjena, se polnilnik avtomatsko izklopi.

Med polnjenjem se baterija in polnilnik segrejeta.

6.2 UPORABA IN CIKEL POLNJENJA

Polnilnik nima stikala za vklop, vendar se vklopi takoj, ko vstavite vtič.

Ko priključite kabel na linijo, LED-diode po nekaj sekundah izvedejo kontrolno zaporedje v nasprotni smeri urinega kazalca od rdeče do zelene in se nato izklopijo.

Ko je baterija vstavljena v eno od rež, jo polnilnik prepozna (14 ali 21 V) in začne se faza polnjenja, pri čemer zelena LED-dioda ugaša.

Če so v druge reže vstavljene druge baterije, LED-diode ne svetijo, dokler se prva baterija popolnoma ne napolni.



Ko je polnjenje končano, zelena LED-dioda stalno sveti in polnilnik preklopi na naslednjo baterijo v smeri urinega kazalca.

To zaporedje se ponovi tudi za tretjo režo.

Ko so vse baterije napolnjene (če ni bila nobena prej odstranjena), bodo vse tri LED-diode zelene.

Če po polnjenju prve baterije in med polnjenjem druge ali tretje vstavljene baterije zamenjate že napolnjeno baterijo, z baterijo, ki jo je treba napolniti, se zaporedje še naprej nadaljuje v smeri urinega kazalca.

Med ciklom polnjenja in do konca polnjenja ne odstranjujte baterij.

6.3 POMEN BARVE LED-DIOD

Če je baterija premalo izpraznjena, se LED-diode spremenijo v rdeče, zato bodo **ugašale rdeče**, da bi pokazale fazo obnovitve baterije.

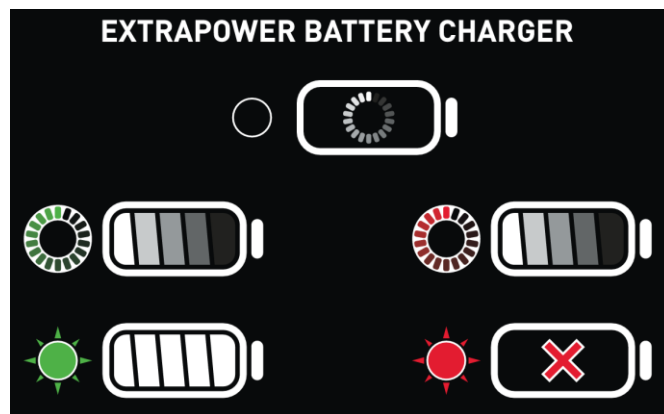

Če je to učinkovito, se LED-dioda spremeni v **utripajočo zeleno**, kar pomeni, da cikel polnjenja poteka, če pa LED.dioda sveti **stalno zeleno**, to pomeni, da je cikel polnjenja končan

Če pa baterije ni mogoče obnoviti, bo LED-dioda začela svetiti **stalno rdeče**, kar pomeni, da baterije ni mogoče obnoviti in jo je treba zamenjati.

Baterije se v režah držijo zaradi težnosti, ni mehanskih blokad, zato jih mora uporabnik vstaviti do konca.

Če polnilnik ostane vklopljen in z vstavljenimi baterijami, bo vsakih 24 ur ponovno preveril stanje napolnjenosti in po potrebi ponovno vzpostavil optimalno raven napolnjenosti.

OP. Da bi zagotovili ustrezno življenjsko dobo baterij, je priporočljivo, da jih pred shranjevanjem napolnite, če jih ne uporabljate več kot 6 mesecev. Izpraznjenih baterij ne dajajte v mirovanje, če jih niste uporabljali več mesecev; neupoštevanje te opombe lahko povzroči depolarizacijo anode, zaradi česar polnjenje ne bo mogoče.



POZOR

Če se med polnjenjem iz polnilnika širi nenavaden vonj ali dim, takoj prekinite polnjenje, tako da odklopite napajanje in se umaknete od polnilnika, dokler se polnilnik in/ali baterije ne ohladijo. Da bi se izognili telesnim poškodbam in materialni škodi.

6.4 NAVODILA ZA UPORABO

Če povzamemo zgoraj navedeno, moramo postopati:

Vtič vstavite v omrežno vtičnico.

ZAGON (avtomatsko ob vzpostavitvi povezave z omrežjem):

začelo bo zagonsko zaporedje, tri LED-diode bodo zaporedno zasvetile ZELENO, nato bodo dvakrat utripale in ugasnile.



Če ni vstavljenih baterij, se avtomatsko zažene funkcija „STANJE PRIPRAVLJENOSTI“.

Vse LED-diode ostanejo ugasnjene, medtem ko čakajo, da se v eno ali več rež vstavi sklop baterij za polnjenje.

POLNJENJE (zelena LED-dioda)

- 1) Ko je sklop vstavljen v katero koli režo, je ta označena kot reža 1 in začne se faza polnjenja: LED-dioda v utripajoči ZELENI barvi z bledenjem.



- 2) Ko je polnjenje doseženo, LED-dioda: iz utripanja začne svetiti neprekinjeno zeleno.



Če je v drugih režah drugi sklop, se začne faza polnjenja te reže, glejte točko 1.

3) Če je na tej reži dodatni sklop, se izvede točka 2.

Opomba: Če po koncu polnjenja sklopov baterije ostanejo v režah, se po 24 urah aktivira tako imenovano "osvežitveno" polnjenje. Ta faza bo potekala zaporedno za vse baterije v režah.

ALARM (LED-dioda rdeče barve)

4) Poskus regeneracije sklopa, zaznanega v stanju MOČNEGA IZPRAZNJENJA: LED-dioda ustrezne reže utripa rdeče z bledenjem.



5) Če ga je mogoče obnoviti, se aktivira faza polnjenja: LED-dioda v utripajoči ZELENI barvi z bledenjem. Do popolnega polnjenja (točka 2)



6) Če baterije ni mogoče obnoviti POŠKODOVANA: LED-dioda v ustrezni reži neprekinjeno sveti rdeče.



V primeru izpada električne energije z baterijami v režah se cikel polnjenja vedno znova zažene z reže, ki jo polnilnik prepozna kot številko ena, nato pa nadaljuje z drugimi prisotnimi baterijami v opisanem zaporedju.

6.5 PRESTAVLJANJE/PREMIKANJE POLNILNIKA

Pri prestavljanju ali premikanju polnilnika v ta namen nikoli ne uporabljajte napajalnega kabla, da se ne bi poškodoval.

Za prestavljanje/premikanje ravnajte na naslednji način:

- Izvlecite omrežni vtič iz vtičnice.
- Odstranite vse baterije.

Če je polnilnik pritrjen na steno, ga odstranite tako, da ga rahlo dvignete, dokler ne doseže spodnjega dela rež, nato pa ga odstranite z glav vijakov.

- Odklopite in navijte priključni kabel.
- Ponovno ga postavite v embalažo in ga prenesite na nov položaj.

V primeru več polnilnikov jih je prepovedano zlagati enega na drugega.

6.6 SHRANJEVANJE POLNILNIKA

Če želite shraniti polnilnik, ravnajte, kot sledi:

- Izvlecite omrežni vtič iz vtičnice.
- izvlecite akumulator
- Če je polnilnik vroč: pustite, da se ohladi
- Če je polnilnik pritrjen na steno, ga odstranite tako, da ga rahlo dvignete, dokler ne doseže spodnjega dela rež, nato pa ga odstranite z glav vijakov.
- Odklopite in navijte priključni kabel.
- Odložite ga nazaj v embalažo.

Za shranjevanje polnilnika baterij morajo biti izpolnjeni naslednji pogoji:

- Polnilnik hranite izven dosega otrok.
- Polnilnik naj bo čist in suh.
- Polnilnik shranjujte v zaprtem prostoru/okolju.
- Polnilnik naj bo ločen od baterije.
- Polnilnik shranjujte pri temperaturi od 0 °C do + 50 °C.

7. VZDRŽEVANJE

V tem poglavju, namenjenem vzdrževalcem in **CENTROM ZA TEHNIČNO POMOČ družbe CAMPAGNOLA S.r.l.** (v nadaljnjem besedilu: C.T.P.), so opisani postopki vzdrževanja, ki jih je treba opraviti na izdelku.

Spodaj opisani postopki vzdrževanja služijo ohranjanju učinkovitosti in dobrega stanja izdelka z namenom preprečevanja morebitnih okvar.

Izraz vzdrževanje vključuje:

- **Preventivno vzdrževanje**

celota posegov, ki se izvajajo v vnaprej določenih časovnih presledkih ali v skladu s predpisanimi merili in so potrebni za zmanjšanje verjetnosti okvare ali poslabšanja delovanja izdelka; preventivno vzdrževanje za ta izdelek vključuje samo pregled, kontrolo in čiščenje.

- **Specializirano vzdrževanje**

Sklop posegov, ki se izvajajo v vnaprej določenih intervalih ali po okvarah in napakah, katerih namen je obnoviti delovanje izdelka, je opredeljen kot specialistično vzdrževanje. Specialistično vzdrževanje vključuje servis, popravila, ponovno vzpostavljanje nazivnih pogojev delovanja, ali zamenjavo okvarjene, nepravilno delujoče ali obrabljene skupine, smejo izvajati le C.T.P. proizvajalca.



OPOMBA

Specialistična vzdrževalna dela lahko izvajajo le pooblaščen centri za tehnično pomoč (C.T.P.) družbe CAMPAGNOLA S.r.l.

Ne smemo pozabiti, da lahko pravilno izvedena vzdrževalna dela zmanjšajo čas izpada po okvari na minimum.

Pravočasno popravilo prepreči nadaljnje poslabšanje stanja.

Uporabljajte originalne nadomestne dele in skrbno izvajajte predpisana vzdrževalna dela.

V primeru okvar ali motenj v delovanju, ki jih ne morete odpraviti, se obrnite na proizvajalca CAMPAGNOLA S.r.l., ki bo posredoval s svojim strokovnim osebjem (glejte poglavje 1 „SPLOŠNE INFORMACIJE“).



OPOMBA

Družba CAMPAGNOLA S.r.l. ne odgovarja za okvare ali nepravilno delovanje v garancijskem obdobju izdelka v primeru pomanjkljivega vzdrževanja, zamenjave neoriginalnih delov in uporabe izdelka na drugačen način, kot je navedeno v tem priročniku z navodili.

7.1 REDNO VZDRŽEVANJE

Če želite pregledati in očistiti polnilnik, ravnajte, kot sledi:

- Izvlecite omrežni vtič iz vtičnice.
- Preglejte izdelek in se prepričajte, da ni poškodovan.
- Polnilnik očistite z rahlo vlažno krpo.
- Prezračevalne odprtine očistite s čopičem.
- Iz predala za baterije odstranite tujke in predal za baterije očistite z rahlo vlažno krpo.
- Električne kontakte v predelu za baterijo očistite s čopičem ali mehko ščetko in pazite, da jih ne poškodujete.

7.2 IZREDNO VZDRŽEVANJE IN/ALI POPRAVILO POLNILNIKA

Uporabnik ne sme sam vzdrževati ali popravljati polnilnika.

Če polnilnik potrebuje izredno vzdrževanje ali je poškodovan oz. okvarjen, se obrnite na prodajalca Campagnola.

Če je priključni kabel okvarjen ali poškodovan: polnilnika ne uporabljajte, kabel pa naj zamenja prodajalec Campagnola.

8. SPLOŠEN OPIS OKVAR IN REŠITVE

Iskanje in odpravljanje okvar lahko izvaja le usposobljeno osebje, ki je razumelo navodila v tem priročniku.

Situacije, ki lahko privedejo do okvare, so običajno posledica pomanjkljivega ali slabega vzdrževanja ali okvare nekaterih sestavnih delov izdelka ali situacije, povezane z baterijo.

NEPRAVILNOST	Stanje LED-diode na polnilniku	VZROK	REŠITEV
Polnilnik ne izvede avtomatskega testiranja.	LED-diode ne izvedejo hitrega zaporedja vklopa zelene in rdeče.	Napajalni vtič ni vstavljen.	Prepričajte se, da je polnilnik priključen na vtič.
		Napajalni vtič ne dovaja napetosti.	Prepričajte se, da je priključni vtič napajan in da niso posredovale naprave za prekinitev.
		Električna povezava s polnilnikom je bila za kratek čas prekinjena.	Izvlomite omrežni vtič iz vtičnice. Počakajte 1 minuto. Vtič vstavite v vtičnico.
Baterija se ne polni.	LED-dioda za predal za baterije sveti neprekinjeno rdeče.	Baterija je prevroča ali premrzla ali je poškodovana.	Poškodovana baterija. NE UPORABLJAJTE BATERIJE Poiščite pooblaščen servis.
	LED-dioda za predal za baterije utripa rdeče.	Polnilnik preverja stanje baterije.	Počakajte, če se LED-dioda spremeni v utripajočo zeleno, je obnova uspela
			Če LED-dioda začne svetiti neprekinjeno rdeče, očistite kontakte baterije in jo ponovno vstavite, če je še vedno neprekinjeno rdeča, baterije ni mogoče obnoviti. NE UPORABLJAJTE BATERIJE Poiščite pooblaščen servis.
Ko je vstavljena baterija, LED-dioda v predalu za baterije ne sveti in/ali ne utripa ne rdeče ne zeleno.	Okvara polnilnika.	NE UPORABLJAJTE BATERIJE Poiščite pooblaščen servis.	



Kullanım ve bakım kılavuzu

MOD. KOALA



Şarj aleti

Türkçe

ORJİNAL TALİMATLARIN ÇEVİRİSİ

Kullanmadan önce kullanım ve bakım kılavuzunu dikkatlice okuyun



Tüm ülkelerde tüm hakları saklıdır

Bu ürünün daha fazla kopyası, bilgi veya müşterinin tesislerinde servis müdahalesi veya bu belgenin teknik yönlerinin açıklığa kavuşturulması için her türlü talep, Bölge Distribütörüne veya Bayiye veya aşağıdaki adreste bulunan Teknik Servis Merkezine iletilmelidir:

CAMPAGNOLA S.r.l.
Şube ve Tesis
40069 ZOLA PREDOSA (BO) Italy
Via Lazio, 21, 23, 23/A, 23/B e 25 Tel. +39 051 753500
Faks +39 051 752551
www.campagnola.it star@campagnola.it

Üretici, bu kılavuzun bir kopyasını üretim tarihinden itibaren on (10) yıl boyunca saklayacaktır.

Metin ve görseller titizlikle hazırlanmıştır. Buna rağmen CAMPAGNOLA S.r.l., baskı hatalarını ve/veya yanlışlıkları düzeltmek amacıyla verilen bilgilerde önceden haber vermeksizin ve herhangi bir sorumluluk almadan değişiklik ve/veya güncelleme yapma hakkını saklı tutar.

Bu yayına ekli açıklamalar ve resimler bağlayıcı değildir; CAMPAGNOLA S.r.l. bu nedenle, bu yayını güncelleme taahhüdü olmaksızın, herhangi bir zamanda, ürünün çalışmasını iyileştirmek amacıyla veya ürün güvenliği ile ilgili olmayan diğer herhangi bir gereklilik için uygun görebileceği organlarda, ayrıntılarda veya aksesuar tedarikinde herhangi bir değişiklik yapma hakkını saklı tutar.

Bu belgenin üretici tarafından değiştirilmesi durumunda, kullanım yerinde kılavuzun yalnızca güncel sürümlerinin bulunmasını sağlamak da kullanıcının sorumluluğundadır.

Kullanım kılavuzunun içeriği tamamen teknik nitelik taşır ve CAMPAGNOLA S.r.l.'nin mülkiyetindedir.

Kullanım kılavuzunun hiçbir bölümü, CAMPAGNOLA S.r.l.'nin yazılı izni olmadan başka bir dile tercüme edilemez ve/veya uyarlanamaz ve/veya herhangi bir şekilde ve/veya mekanik, elektronik araçlarla, fotokopi, kayıt veya başka yöntemlerle çoğaltılamaz.

Mülkiyet sahibi şirket, haklarını yasalarla korumaktadır.

Dokümantasyon 2006/42/CE sayılı Yönetmeliğin 1.7.4 maddesine uygun olarak hazırlanmıştır

Değerli Müşterimiz,

CAMPAGNOLA S.r.l., ürün yelpazesinden bir ürün satın aldığınız için size teşekkür eder ve sizi bu kılavuzu okumaya ve anlamaya davet eder.

Piyasayı bütüncül spesifik ve dinamik çözümlerle yorumlayabilme kapasitesi, sektörle ilgili geniş bilgi birikimi garantisi ile birlikte CAMPAGNOLA S.r.l. şirketini budama ve hasat ekipmanlarının tasarımı, üretimi ve gerçekleştirilmesinde bir dünya lideri haline getirmiştir.

Üstün vasıflara sahip personeli ile etkin satış ve teknik servis ağı sayesinde, CAMPAGNOLA S.r.l. sizlere geniş bir ürün yelpazesi sunar:

- budama için elektromekanik (bataryalı) ve pnömatik zincirli budama testeresi ve makaslar, uzatma versiyonunda da;
- zeytin ve çeşitli türde meyve toplamak için elektromekanik (bataryalı) ve motorlu pnömatik silkeleme makinaları;
- traktör üç nokta askı tertibatı için kompresör ve motokompresörler;
- elektromekanik ciltleme makinesi.

Tercih nedenleri aşağıdaki gruplarda toplanabilir:

- > ürünlerin kullanım kolaylığı ve pratikliği;
- > çok yönlü kullanım;
- > kullanılan malzemelerin kalitesi;
- > güvenilirlik;
- > proje tasarımı.

Bu kılavuzun kullanımı, ilk sayfada yer alan ve ilgilenilen konunun bulunmasını kolaylaştıran genel indeks sayesinde kolaylaştırılmıştır.

Ürünle birlikte verilen belgeler bu kılavuzdan ve bu kılavuzun ayrılmaz bir parçası olan ekler bölümünde listelenen belgelerden oluşur.

İçinde, satın alınan ürünün doğru kullanımının yanı sıra kurulum, devreye alma, bakım ve hizmet dışı bırakma için gerekli tüm bilgileri bulacaksınız.

Kullanıcının bu kılavuzun tamamını okuyup anlaması ve sağlanan belgelerdeki uyarıları ve reçeteleri dikkatle takip etmesi zorunlu bir gerekliliktir.

Herhangi bir yedek para, 3zel ekipman seimi konusunda tavsiye veya sadece satın aldığınız 3r3nle ilgili bilgi almak iin sizi doėrudan CAMPAGNOLA S.r.l. veya yerel bayinizle iletiřime gemeye davet ediyoruz.

Orijinal kılavuz İtalyanca yazılmıştır.

Orijinal talimatlarda yer alan bilgilerden 3retici sorumludur; farklı dillere yapılan eviriler tam olarak doėrulanamaz, bu nedenle bir tutarsızlık tespit edilirse orijinal dildeki metin takip edilmeli veya Teknik Dok3mantasyon Departmanımızla iletiřime geilmelidir.

TÜRKÇE	381
1. GENEL UYARILAR	384
1.1 KULLANILAN İŞARETLER	385
1.2 GİRİŞ	385
1.3 SÖZLÜK VE KULLANILAN TERMİNOLOJİ.....	386
1.4 GÜVENLİK TALİMAT VE KURALLARI	386
1.5 TEHLİKE, YASAK VE ZORUNLULUK İŞARETLERİNİN TANIMI	386
1.6 DEĞİŞİKLİK YAPMA YASAĞI.....	389
1.7 GARANTİ	389
2. ÖNGÖRÜLEN KULLANIM VE TEKNİK ÖZELLİKLER	389
2.1 ÖNGÖRÜLEN KULLANIM	389
2.2 YASAK KULLANIM	390
2.3 TEKNİK VERİLER.....	392
3. ÜRÜNÜN TANIMI	392
3.1 GENEL AÇIKLAMA	392
3.2 ŞARJ CİHAZININ KULLANIMI VE BAKIMI	393
3.3 ŞARJ EDİLEBİLİR BATARYALARIN KULLANIMI VE BAKIMI.....	394
4. GÜVENLİK	395
4.1 GENEL BİLGİLER	395
4.1.1 ÇALIŞANLAR İÇİN GENEL BİLGİLER	396
4.2 UYGULANAN YÖNETMELİKLER VE TEKNİK STANDARTLAR	396
4.2.1 İŞARETLEMENİN TANIMI	396
4.2.2 UYGUNLUK BEYANI	397
4.3 KULLANIM SINIRLARI	398
4.3.1 ELEKTROMANYETİK EMİSYONLAR.....	398
4.4 KALAN RİSKLER	398
4.4.1 YANGIN.....	399
4.4.2 ELEKTRİĞE MARUZ KALMA.....	399
4.4.3 PATLAYICI ORTAM.....	399
4.4.4 ELEKTRİKTEN KAYNAKLANAN RİSKLER	399
5. ŞARJ CİHAZININ KURULUMU	400
5.1 KABULDE KONTROL	400
5.2 KURULUM VE MONTAJ.....	400
5.2.1 ŞARJ CİHAZININ BİR MASA/ZEMİN ÜZERİNE YERLEŞTİRİLMESİ.....	400
5.2.2 ŞARJ CİHAZININ DUVARA MONTE EDİLMESİ.....	401
5.3 DEPOLAMA	402
5.4 KULLANMADAN ÖNCE YAPILACAK KONTROL.....	402
5.5 SERVİS DIŞI BIRAKMA, BERTARAF	402
5.6 ÖZEL ATIKLARLA İLGİLİ TALİMATLAR	403
5.6.1 ŞARJ CİHAZININ ATILMASI.....	403
6. KULLANIMI VE İŞLEYİŞİ	404
6.1 GENEL BİLGİLER	404
6.2 KULLANIM VE ŞARJ DÖNGÜSÜ	404
6.3 LED RENKLERİNİN ANLAMI	404
6.4 KULLANIM TALİMATLARI	405
6.5 ŞARJ CİHAZININ TAŞINMASI/HAREKET ETTİRİLMESİ	406
6.6 ŞARJ CİHAZININ SAKLANMASI	406
7. BAKIM	407
7.1 PROGRAMLANMIŞ BAKIM	407
7.2 ŞARJ CİHAZININ OLAĞANÜSTÜ BAKIMI VE/VEYA ONARIMI	407
8. HATALARIN GENEL TANIMI VE ÇÖZÜM YOLLARI	408

1. GENEL UYARILAR

Kılavuz, Uygunluk Beyanı gibi ürünün ayrılmaz bir parçasıdır ve ürünle birlikte verilmelidir taşırken veya yeniden satarken her zaman. Ürünün kullanım ömrü boyunca başvurulabilmesi için belgelerin bozulmadan saklanması kullanıcının sorumluluğundadır.

Bu belge elektronik formatta verilir ve şirketin www.campagnola.it web sitesinden veya ürün ambalajında yer alan hızlı kılavuzun üzerindeki QR-Kodunu çerçeveleyerek indirilebilir.

Kılavuz, teslimat sırasındaki en son teknolojiyi yansıtmaktadır, yazan şirket, ürün güvenliği hususlarını etkilemediği sürece, kılavuzları ve önceki üretim partilerindeki ürünleri güncellemek zorunda kalmadan, ürünlerinde yararlı gördüğü herhangi bir değişiklik yapma hakkını saklı tutar.

KOALA şarj cihazını açıklayan bu kılavuz, ürünün güvenli ve çevre dostu kullanımının yanı sıra bakımı ve bertarafı için gerekli özel bilgileri sunmaktadır.

KOALA şarj cihazını kullanmadan ve/veya bakımını yapmadan önce bu kılavuzun tamamını dikkatlice okumak ve anlamak alıcının yükümlülüğündedir.

Bu kullanım talimatlarına ek olarak, lütfen bataryalar / veya bataryalı ürünler için güvenlik bilgileri belgesini de okuyun, anlayın ve saklayın.

Üretici Firma, aşağıdaki durumlarda ürünün yol açtığı üretim aksaklıkları ve/veya yaralanma ve maddi hasarlardan sorumlu tutulamaz:

- Ürünün uygunsuz kullanımı veya üretildiği işlevler dışında işlevlerle kullanılması.
- Güç kaynağı arızaları.
- Bu kılavuzdaki güç kaynağı teknik özelliklerine uyulmaması.
- Güvenlik bölümünde listelenenler dışındaki çevresel çalışma koşulları altında kullanın.
- Amaçlanan sahada veya konumda yanlış kurulum ve/veya konumlandırma.
- Bu ürün için özel olarak tasarlanmamış bataryaların kullanılması.
- Yetersiz veya eksik periyodik bakım.
- Kullanıcı ve/veya üçüncü taraflarca gerçekleştirilen her türlü değişiklik veya müdahale.
- Ürünün amaçlandığı ortamlar dışındaki ortamlarda kullanın.
- Orijinal olmayan veya modele uygun olmayan yedek parça kullanımı.
- Uygun olmayan, yetkisiz, eğitimsiz personel tarafından kullanılması.
- Alkol, ilaç veya uyuşturucu etkisi altında olan personel tarafından kullanılması.
- 16 yaşından küçük kişiler tarafından kullanılmamalıdır.
- İşyeri güvenliğine ilişkin 81/2008 sayılı Kanun Hükmünde Kararname (89/391/CE sayılı Yönetmelik veya 2009/104/CE sayılı Yönetmelik) uyarınca yeterince eğitilmemiş ve bilgilendirilmemiş denetleyici personel tarafından kullanılması.
- Ürün güvenlik yasalarına ve/veya yürürlükteki belirli Avrupa ve/veya ulusal mevzuat kapsamındaki güvenlik düzenlemelerine uygun olmayan kullanım.
- Bu kılavuza uygun olarak kullanmayın.
- Bu talimatlara ve burada yer alan koşullara tamamen veya kısmen uyulmaması.
- Olağanüstü olaylar.

Bu kılavuzdaki güvenlik talimatlarının uygulanmasına ilişkin sorumluluk, amaçlanan faaliyetlerden sorumlu olan kullanıcı/işveren personeline aittir ve bu personel, montaj, kullanım ve bakım için yetkilendirilmiş personelin:

- söz konusu işlem için gerekli vasıflara sahip olduğundan;
- ürünün kullanımı ve ürün için öngörülen bakım faaliyetlerinin gerçekleştirilmesi konusunda bilgilendirilmiş ve eğitim verilmiştir;
- bu belgedeki talimatları bilip titizlikle uyguladığından;
- Satın alınan ürün için geçerli olan genel ve özel güvenlik düzenlemelerini bilir ve uygular.

Talimatları almayan kullanıcılar şarj cihazının risklerini tanımayabilir veya doğru değerlendiremeyebilir. Bu durumda, kullanıcı veya diğer kişiler ciddi yaralanma veya ölüm riskiyle karşı karşıya kalabilir.

Kullanıcının şarj cihazını doğru şekilde kullanabilmesi için uygun fiziksel, duyuşsal ve zihinsel yeteneklere sahip olması gerekir. Kullanıcı sınırlı fiziksel, duyuşsal veya zihinsel yeteneklere sahipse, yalnızca sorumlu bir kişinin gözetimi veya rehberliği altında kullanılabilir.

Satın alınan, kullanıcının ve/veya işverenin tüm personelinin ve özellikle teknik bakım personelinin bu kılavuzu okumuş ve anlamış olması zorunlu bir gerekliliktir.



DİKKAT

Lütfen **CAMPAGNOLA S.r.l** tarafından sağlanan belgelerin yalnızca tedarik edilen ürünle ilgili olduğunu unutmayın.

Güvenlik düzenlemelerine ve burada verilen talimatlara uyulmaması, malların ve kişilerin yaralanmasına, bileşenlerin ve ürün kontrol ünitesinin hasar görmesine neden olabilir.

Kullanıcı, verilen bilgiler dışında ayrıntılı bilgi için istediği zaman üreticiyle iletişime geçebilir, geliştirmek için önerilerde bulunabilir.

Bu belge, ürünün kullanılmasının amaçlandığı çalışma ortamının mevcut iş güvenliği ve hijyen yönetmeliklerine ve satın alınan ürün türü için geçerli olan özel yönetmeliklere uygun olduğunu varsayar.

Bu kılavuz, ürünü kullanmak için gerekli bilgileri ve zaman içinde verimli tutmak için gereken talimatları içerir ve bu nedenle her zaman el altında bulundurulmalıdır.

Kılavuz, atıfta bulunduğu ürünün ayrılmaz bir parçasıdır ve aşağıdakiler için gerekli bilgileri içerir:

- Personelin uygun güvenlik farkındalığı;
- Ürünün güvenli koşullar altında taşınması, kurulumu, devreye alınması, kullanımı ve bakımı;
- İşleyişi ve sınırlamaları hakkında derinlemesine bilgi;
- Bakım çalışmalarını doğru ve güvenli bir şekilde gerçekleştirin;
- Çalışanların ve çevrenin sağlığını korumak için ürünü güvenli bir şekilde ve mevcut yönetmeliklere uygun olarak bertaraf edin.

Bu belgenin üretici tarafından değiştirilmesi durumunda, kullanım yerinde kılavuzun yalnızca güncel sürümlerinin bulunmasını sağlamak da kullanıcının sorumluluğundadır

1.1 KULLANILAN İŞARETLER

Kullanım kılavuzunda okuyucunun dikkatini çekmek ve bazı önemli konuların altını çizmek amacıyla bir takım işaretler kullanılmıştır.

Aşağıdaki tabloda kılavuzda kullanılan farklı sembollerin anlamları açıklanmaktadır.

İŞARET	ANLAMI	AÇIKLAMA
 Tehlike	Tehlike	Görevli personel için kaza, sakatlık veya ciddi yaralanma, hatta ölüm riski taşıyan bir tehlikeye işaret eder. Bu işaretle gösterilen metinlere özellikle dikkat edin.
 Dikkat	Dikkat	Kullanıcı personelinin yaralanma veya orta derecede yaralanma riski veya ürüne, ekipmana veya alıcının/kullanıcının diğer kişisel mallarına olası hasar riski taşıyan bir uyarıyı temsil eder Bu işaretle gösterilen metinlere dikkat edin.
	Önemli Uyarı	Anahtar fonksiyonlar veya yararlı bilgilerle ilgili bilgi veya uyarıları belirtir. Bu işaretle gösterilen metinlere dikkat edin.
	Talimatlar	Tüm personelin (kullanıcı, bakımçı, vb.) ürünle birlikte verilen kullanım ve bakım kılavuzunun tamamını okuması ve anlaması için zorunlu bir gerekliliği belirtir.

1.2 GİRİŞ

Kullanım sırasında maksimum güvenilirlik sağlayabilmek amacıyla **CAMPAGNOLA S.r.l.**, şarj cihazının imalatında kullanılacak malzemeleri özenle seçmiş ve teslimden önce makineyi düzenli testlerden geçirmiştir.

Zaman içinde iyi performans göstermesi, bu dokümantasyondaki ve beraberindeki dokümantasyondaki talimatlara göre doğru kullanım ve önleyici bakıma bağlıdır.

Bütün yapısal elemanlar, bağlantı ve kumanda aksamı, normalin üzerindeki gerilmelere dayanacak düzeyde bir koruma sınıfı ile tasarlanmış ve imal edilmiştir.

En kaliteli malzemeler kullanılmış olup, hazar, bozulma ve arıza olmasını önlemek için bu malzemelerin şirkete girişi, fabrikada depolanma ve kullanım şekli sürekli olarak kontrol edilmektedir.

Tasarım ve yapım önlemlerine rağmen, üreticinin talimatlarına titizlikle uyulması ve ürünün bu talimatlara ve yürürlükteki yasal gerekliliklere uygun olarak kullanılması, ürünün doğru kullanımı, güvenliği, dayanıklılığı ve güvenilirliği için temel öneme sahiptir.

Bu kılavuzun amacı, CAMPAGNOLA S.r.l. tarafından tedarik edilen akü şarj cihazının kurulumundan, kullanımından ve bakımından sorumlu personele teknik bilgi sağlamaktır.

1.3 SÖZLÜK VE KULLANILAN TERMİNOLOJİ

Yönetmeliklerin ve/veya teknik standartların gerekliliklerine uygun olarak, kullanılan terminolojiler ve kısaltmalar burada belirtilmiş ve açıklanmıştır.

Kılavuzda teknik terminoloji veya farklı anlamlara gelen terminoloji kullanılmıştır.

TEHLİKE: potansiyel bir yaralanma veya sağlığa zarar kaynağı;

TEHLİKELİ BÖLGE: ürünün içinde ve/veya yakınında, maruz kalan bir kişinin varlığının bu kişinin sağlığı ve güvenliği için risk oluşturduğu herhangi bir alan;

MARUZ KİŞİ: Tamamen veya kısmen tehlikeli bölgede bulunan kişi;

RİSK: tehlikeli bir durumdan kaynaklanabilecek yaralanma veya hasarın olasılık ve ciddiyet düzeyinin bileşimi;

KORUMA: özellikle bir malzeme bariyeri aracılığıyla koruma sağlamak için kullanılan ürün elemanı;

KORUMA CİHAZI: Tek başına veya bir koruyucu ile birlikte herhangi bir riski azaltan tertibat (koruyucudan farklıdır);

ÖNGÖRÜLEN KULLANIM: ürünü, kullanım talimatlarında verilen bilgilere uygun olarak kullanın;

UYGUNSUZ KULLANIM: Ürünün kullanım talimatlarında belirtilenden farklı bir şekilde kullanılması, ancak bu durum kolayca tahmin edilebilen insan davranışlarından kaynaklanabilir;

KALAN TEHLİKE: tasarım vasıtasıyla ortadan kaldırılamayan ya da azaltılamayan, koruyucuların (kısmen veya tamamen) yetersiz kaldığı tehlikeler;

Bu kılavuz, kalan riskleri ve alıcı tarafından devralınması gereken kalan risklerin yönetimine ilişkin bilgileri, talimatları ve uyarıları/reçeteleri ortaya koymaktadır.

Bu kılavuzda ürün ve/veya şarj cihazı terimleri eş anlamlı olarak kullanılmıştır.

1.4 GÜVENLİK TALİMAT VE KURALLARI

Kılavuzun çeşitli bölümlerinde açıklanan talimat, kural, standartların ve ilgili güvenlik notları, personel, ekipman ve çevre için güvenlik koşullarında çalışmak ve şarj cihazının doğru kurulumu, kullanımı ve bakımı için çeşitli faaliyetleri gerçekleştirirken uyulması gereken bir dizi davranış ve yükümlülüğü tanımlamayı amaçlamaktadır.





Bu güvenlik kuralları, şarj cihazının kullanım amacını oluşturan çeşitli faaliyetleri ve işlemleri yürütmek üzere yetkilendirilmiş, talimat verilmiş ve görevlendirilmiş tüm personele yöneliktir:

- nakliye
- kurulum
- kullanım
- bakım
- temizlik
- servis dışı bırakma ve imha

1.5 TEHLİKE, YASAK VE ZORUNLULUK İŞARETLERİNİN TANIMI

Aşağıda, ürün üzerinde bulunabilecek piktogramların bir listesi yer almaktadır.

Güvenlik işaretleri, renk ve geometrik biçimle ilişkili olarak farklı anlamlar kazanır:





ANLAMI	ŞEKLİ	RENK
Tehlike		Sarı
Yasak		Kırmızı
Zorunluluk		Mavi
Bilgi		Mavi

Güvenlik işaretlerine uyulmaması, ciddi kişisel yaralanma veya ölüm ve/veya ekipmanın hasar görmesi gibi olası zararlı etkileri olan tehlikeli durumlara yol açabilir.

Kullanım kılavuzunda okuyucunun dikkatini çekmek ve bazı önemli konuların altını çizmek amacıyla bir takım işaretler kullanılmıştır.







Aşağıdaki tabloda kullanılan bazı işaretlerin anlamları verilmiştir.



İŞARET	ANLAMI	AÇIKLAMA
	Canlı varlık tehlikesi.	Alıcının personeli ve/veya sorumlu personel/kullanıcı için ölümcül dahi olsa yaralanma riski taşıyan bir tehlikeye işaret eder. Elektrik çarpması ve/veya elektrik çarpması riski.
	Tehlikeli sıcaklık	Alıcının personeli ve/veya sorumlu personel/kullanıcı için yaralanma riski olan bir tehlikeyi belirtir. Soğumasını beklemek veya sıcaklık eldivenleri vb. gibi uygun giysiler kullanmak zorunludur.
	Aşındırıcı madde tehlikesi	Kullanıcı için yaralanma riski olan bir tehlikeye işaret eder. Tehlikeli kimyasallar bulundu. Lütfen batarya ile birlikte verilen talimatlara bakın.
	Patlama tehlikesi	Kullanıcı için yaralanma riski olan bir tehlikeye işaret eder. Patlayıcı ortamların bulunduğu yerlerde çalıştırmayın. Lütfen batarya ile birlikte verilen talimatlara bakın.
	Yanıcı madde veya malzeme tehlikesi	Kullanıcı için yaralanma riski olan bir tehlikeye işaret eder. Yangın tehlikesi. Yanıcı veya parlayıcı malzeme kullanmayın. Lütfen batarya ile birlikte verilen talimatlara bakın.
	Terminallerin kısa devre yapmasının yasaklanması	Terminallere kısa devre yaptırmayın. Bu, şarj cihazına zarar verebileceği gibi mallara ve/veya kişilere ve/veya bataryaya da zarar verebilir.
	Yaklaşım yasağı	Bu işaretin bulunduğu alana veya bölgeye görevli olmayan personelin girmesinin yasak olduğunu belirtir.
	Güneş ışığına veya sıcaklığa maruz bırakılması yasaktır	Alıcının ve/veya alıcının/kullanıcının personelinin ürünü güneş ışığının yanı sıra diğer ısı kaynaklarına veya izin verilen sınırların ötesinde yüksek sıcaklıklara sahip ortamlara maruz bırakılmasının yasak olduğunu gösterir. Ürünün güneş ışığına ve/veya yüksek sıcaklıklara maruz kalmasının yasak olduğunu belirtir.
	Yağmur ve neme maruz kalmanın yasaklanması	Ürünü her zaman yağmurdan, nemden koruyun ve sadece öngörülen ve izin verilen çevresel sınırlar içinde kullanın. Ürünün yağmur, şimşek, dolu, kar vb. olumsuz hava koşullarında kullanılması yasaktır.

	Açık alev yok	Alıcının personeli ve/veya sorumlu personel/kullanıcı tarafından ürünün yakınında açık alev ve/veya ısı kaynaklarının kullanımının yasaklandığını gösterir. Ürünü ve/veya bataryayı ısı ve alevden koruyun. Bataryayı ateşe atmayın.
	Lityum-iyon bataryalar için özel tehlike	Lityum-iyon bataryalar söküldüklerinde, kısa devre yaptıklarında, hasar gördüklerinde veya yanlış kullanıldıklarında patlayabilir, yangına neden olabilir veya "Termal Kaçak" (*) gibi istenmeyen termal etkiler oluşturabilir. Suya, ateşe veya yüksek sıcaklıklara maruz bırakmayın.
	Bataryaları atmak yasaktır	Bataryaları suya atmayın, gömmeyin veya çevre kirliliğine yol açmayın. Uygun şekilde imha etmek için kılavuzdaki talimatları izleyin.
	Bataryaların ısı kaynakları ile teması yasaktır	Bataryaları ateşe atmayın ve ısıtıcılar, alevler, lazerler, endüktif kaynaklar vb. tarafından üretilen ısı gibi ısı kaynaklarına maruz bırakmayın.
	Sağlanan kılavuz ve belgelerin okunması zorunludur	Alıcı ve/veya kullanıcının tüm personelinin herhangi bir faaliyette bulunmadan önce sağlanan kullanım kılavuzunu ve kılavuzda belirtilen belgeleri bütünüyle okuması ve anlaması için zorunlu bir gerekliliği belirtir.

(*) Termal Kaçak terimi, ekzotermik bir reaksiyon sonucu bir hücre veya batarya paketinin kontrolsüz sıcaklık artışını ifade eder.

Kılavuzda ve/veya ürün üzerinde bulunabilecek ek semboller:

İŞARET	ANLAMI
	Sınıf II ekipman - 417-IEC-5172 Çift Yalıtım
	Sadece iç mekan kullanımı için
	Doğru Akım - 417-IEC-5031
	Alternatif akım - 417-IEC-5032
	Sigorta
	Koruyucu toprak bağlantısı - 417-IEC-5019
	Artı: pozitif polarite - 417-IEC-5005
	Eksi: negatif polarite - 417-IEC-5006
	Kullanım kılavuzunun tamamını okuma ve anlama yükümlülüğü
	Geri Dönüştürülebilir Malzemelerin Bertarafı

İŞARET	ANLAMI
	2012/19/UE sayılı "AEEE" Yönetmeliğine göre, satın alınan bileşen/ekipman aşağıdaki çarpı işaretli tekerlekli çöp kutusu sembolü ile işaretlenmişse, bu, ürünün kullanım ömrünün sonunda diğer atıklardan ayrı olarak toplanması gerektiği anlamına gelir. Elektrikli aletleri, elektronik ekipmanları ve bataryaları evsel atıklara atmayın.
	Campagnola Lityum Batarya
	Campagnola Şarj Cihazı

1.6 DEĞİŞİKLİK YAPMA YASAĞI

Ürün üzerinde herhangi bir modifikasyon çalışması yapılması ve özellikle ürünün güvenliğini azaltabilecek modifikasyonların yapılması yasaktır. Özellikle, üretici tarafından öngörülen ve/veya sağlanan koruyucuların ve/veya güvenlik ve/veya sinyalizasyon ve/veya kontrol sistemlerinin sökülmesi veya değiştirilmesi yasaktır. İşletim mantığı programına müdahaleler (kalifiye personel tarafından gerçekleştirilse bile) yasaktır; aslında bu tür müdahaleler bile operatörlerin güvenliği ve ürünün bütünlüğü açısından ciddi sonuçlar doğurabilir.

Bu talimat ve uyarı kılavuzundaki talimatlara uyulmaması, üreticiyi her türlü sorumluluktan muaf tutar.

Üreticinin açık izni olmaksızın alıcı tarafından değiştirilen ürün parçaları ile ilgili olarak Üreticinin hukuki ve cezai sorumluluğunun ortadan kalkacağını lütfen unutmayın.

Üretici, ürün üzerinde herhangi bir değişiklik yapılmasını yasaklamaktadır.

Bu durumda, üretici her türlü doğrudan veya dolaylı sorumluluktan muaf tutulacaktır.

1.7 GARANTİ

Garanti genel koşulları için verilen adres alanında Campagnola sitesine danışın:
<http://www.campagnola.it>; veya +39 051752551 faks numarasına yazılı talep gönderin, veya e-mail: star@campagnola.it adresine bir mail gönderin.



DİKKAT

Garanti kapsamındaki onarım talebi anında, yukarıda belirtilen hükümlere uygun olarak, onarılacak ürün daima satın alma belgesi (fatura veya yasal değere sahip başka belge) iliştilmiş ve doğru şekilde doldurulmuş garanti belgesi ve ile birlikte taşınmalıdır.

2. ÖNGÖRÜLEN KULLANIM VE TEKNİK ÖZELLİKLER

2.1 ÖNGÖRÜLEN KULLANIM

Bu kılavuz kapsamındaki ürün sadece ve sadece üç adede kadar Campagnola 14 volt tipi bataryanın veya üç adet 21 volt Ekstra Performans tipi bataryanın sıralı şarjı için kullanılmalıdır.

"KOALA" şarj cihazı, 14 Volt veya 21 Volt tiplerinde otomatik batarya paketi tanıma için bir mikroişlemci ile donatılmıştır.

Bu ürün sadece 14 - 21 Volt Ekstra performanslı batarya paketlerini şarj etmek için profesyonel kullanıma yöneliktir

Bu, üretici CAMPAGNOLA S.r.l. tarafından öngörülen ve izin verilen tek kullanımdır.



YASAK

Bu nedenle, bölüm 2.1'de listelenenler dışındaki kullanımlar veya amaçlar için kullanılması yasaktır. Üretici CAMPAGNOLA S.r.l. belirtilen ve amaçlananlar dışındaki kullanımlar için tüm sorumluluğu reddeder.

Şarj cihazı profesyonel kullanım için tasarlanmıştır ve yalnızca yetkili ve uygun şekilde eğitilmiş personel tarafından çalıştırılmalı, bakımı yapılmalı ve onarılmalıdır.

Bu personel, ortaya çıkabilecek tehlikeler konusunda özel olarak eğitilmelidir.

Ürün ve aksesuarları, eğitimsiz personel tarafından uygun olmayan bir şekilde kullanılırsa veya yönetmeliklere uymayan bir şekilde kullanılırsa tehlike kaynağı olabilir.

2.2 YASAK KULLANIM

Bu ürün sadece üretici tarafından açıkça amaçlanan ve bölüm 2.1'de belirtilen amaçlar için kullanılabilir.

Başka herhangi bir kullanım veya kullanımın amaçlananın ötesine genişletilmesi yasaktır ve üreticinin amacına uygun değildir ve bu nedenle üretici, ortaya çıkan herhangi bir hasar için herhangi bir sorumluluk kabul edemez.

Kılavuzda yanlış olarak belirtilen kullanım şekillerine hiçbir koşulda izin verilmemelidir.



DİKKAT

KOALA Şarj Cihazı ile kullanım için Campagnola tarafından onaylanmayan bataryalar, ciddi kişisel yaralanma veya ölüm ve maddi hasarla sonuçlanan yangınlara ve patlamalara neden olabilir ve yasaktır.

Bu kılavuzdaki talimatlar, yürürlükteki ürün güvenliği mevzuatına uyum yükümlülüklerinin yerine geçmez ancak bunları özetler.

Şarj cihazını bu kullanım talimatlarında açıklandığı şekilde kullanın, aksi takdirde elektrik çarpması, yangın ve/veya ciddi yaralanma tehlikesi ortaya çıkabilir

Ürünün yanlış kullanımı ve bakım eksikliği personel için ciddi tehlikelere yol açabilir ve yasaktır.

Aşağıda açıklanan ve ürünün "izin verilmeyen kullanımı" için tüm potansiyel olasılıkları kapsayamayacağı açık olan eylemler, en "makul" şekilde öngörülebilir olanlardır ve kesinlikle yasaklanmış olarak kabul edilmelidir.

Yetkisiz kişiler, yaşlılar, çocuklar ve hayvanlar şarj cihazının ve elektrik akımının tehlikelerini tanıyamayabilir ve değerlendiremeyebilir. Bu kişiler için ciddi yaralanma veya ölüm riski vardır ve bu nedenle kullanımları yasaktır.

Yabancıları, yaşlıları, çocukları ve hayvanları uzak tutun.

Çocukların şarj cihazıyla oynamamasını veya gözetimsiz bırakmamasını sağlayın ve her kullanımdan sonra prizden çıkarın, tüm bataryaları çıkarın ve duvara monte edilmemişse uygun bir kaptaki saklayın.

Şarj cihazı suya karşı korumalı değildir. Bu nedenle, ıslak veya yağmurlu ortamlarda veya açık havada kullanılması yasaktır Bu yasağa uyulmaması, elektrik çarpması riskine yol açarak kişinin yaralanmasına veya hasar görmesine ve şarj cihazının hasar görmesine neden olabilir

Şarj cihazı tüm çevresel koşullara karşı korumalı değildir. Şarj cihazı izin verilenler dışındaki çevresel koşullara maruz kalırsa alev alabilir veya patlayabilir. Bu durum ciddi yaralanmalara ve maddi hasara yol açabilir ve bu nedenle izin verilen çevre koşulları dışında kullanılması yasaktır.

Bilhassa:

- ürünü, yürürlükteki yönetmeliklere uygun olarak kurulum türüne uygun güvenlik cihazlarıyla doğru şekilde kurulmadıkça kullanmayın;
- ürünü korumasız ve/veya güvenlik sistemleri devre dışı, arızalı veya eksikken kullanmayın;
- besleme arızalarında, ciddi bakım eksikliklerinde veya değişiklik veya müdahale sonrasında ürünü kullanmayınız;
- ürünü izin verilenler dışındaki bataryaları şarj etmek için kullanmayın;
- ürün korumasız ve/veya güvenlik sistemlerinin devre dışı bırakılması, arızalı veya eksikken kullanılması;
- kullanım ve şarj sırasında birden fazla şarj cihazını üst üste koymayın veya şarj cihazının üzerini örtmeyin;
- ürünü dış ortamlarda veya izin verilen ortam koşulları dışındaki ortamlarda kullanmayın;
- ürünü yağmurda veya nemli ortamlarda ve/veya açık havada kullanmayın;
- şarj cihazının üzerine çıkmayın;
- şarj cihazını dayama yeri olarak kullanmayın;
- şarj cihazını tamamen veya kısmen yangın riski veya patlama riski olarak sınıflandırılan ortamlarda çalıştırmayın;
- şarj cihazının herhangi bir nesne için destek olarak kullanılması ve ayrıca şarj cihazının yakınında sıvı içeren kapların bulundurulması yasaktır;

- şarj cihazının üzerini örtmeyin veya üzerine herhangi bir nesne koymayın;
- şarj cihazını bataryanın üzerine yerleştirmeyin;
- şarj cihazını değiştirmeyin, değiştirmeyin veya açmayın;
- şarj cihazının yuvalarına herhangi bir nesne sokmayın;
- şarj cihazının elektrik kontaklarını metal nesnelere bağlamayın veya bunlara kısa devre yaptırmayın;
- bataryanın yakınında kıvılcım veya ateşleme kaynağı olmadığından emin olun; şarj sırasında bataryalar patlayıcı gazlar yayabilir;
- bu kılavuzu okuyup anladıktan sonra, kullanımı ve bakımı konusunda yeterince eğitim almadıysanız, bilgilendirilmediyseniz, alıştırma yapmadıysanız ve yetkilendirilmediyseniz ürünü kullanmayın;
- Ürünü 24 saatlik ortalama sıcaklığı +35°C'nin üzerinde olan ortamlarda kullanmayın.
- ürünü düzenleyici ve/veya yasal gereklilikleri veya bu kılavuzda belirtilenleri ihlal edecek şekilde kullanmayın.

Aksi belirtilmedikçe, ürün iç mekanlarda ve aşağıdaki koşullar altında kullanılmak üzere tasarlanmıştır:

- Deniz seviyesinden 2000 m'nin altında.
- Ortam sıcaklığı 0°C ile +45°C arasındadır. (35°C'de 24 saatlik ortalama <=)
- Yoğunlaşma olmadan bağıl nem %30 ila %80.

Ürünün listelenenler dışındaki koşullar altında kullanılmasına izin verilmez.

Makinenin kurulacağı ve kullanılacağı ortamda aşağıdaki durumlar söz konusu olmamalıdır:

- Korozyif dumanlar;
- Aşırı neme (%85'in üzerinde) ve hızlı nem değişimlerine maruz kalma;
- Yağlı buharlara veya tuzlu havaya maruz kalma;
- Patlayıcı gaz ve/veya toz karışımlarına maruz kalma;
- Şiddetli titreşim, darbe veya sarsıntı,
- Kabul edilen sınırların dışındaki hava koşulları veya damlama;
- Olağandışı taşıma veya depolama koşullarına maruz kalma.
- yüksek veya ani (5K/h'in üzerindeki) sıcaklık değişiklikleri
- Nükleer radyasyon
- Basınç veya vakum yokluğu.

Şarj cihazı doğru kullanılmazsa, kişilerin ciddi şekilde yaralanması veya ölmesi ve malların zarar görmesi riski vardır. Şarj cihazını bu kullanım talimatlarında açıklandığı şekilde kullanın.

Amaçlanan çalışma ortamı, yukarıda belirtilen iklim koşullarına uygun olarak kapalı mekanlardır. Şarj cihazı yağmur, buz, kar, rüzgar veya yüksek nemden korunarak iç mekanda kurulmalı ve kullanılmalıdır.



Not: Teknik verilerin çelişkili olması durumunda, daha kısıtlayıcı olan koşullar uygulanmalıdır.



DİKKAT

- **CAMPAGNOLA S.r.l. ürünün uygunsuz kullanımı durumunda mala veya kişilere zarar gelmesi durumunda tüm sorumluluğu reddeder.**
- **Bu kılavuzda belirtilenler dışında, riskleri değiştirerek ve/veya dolaylı riskler oluşturarak işlevselliği değiştiren her türlü kullanım, bu değişiklikleri yapan kişinin sorumluluğundadır ve uygunsuz kullanım teşkil eder ve yasaktır.**

2.3 TEKNİK VERİLER

Ürünün ana teknik verileri aşağıda verilmiştir:

TEKNİK VERİLER:	
Modeli	Koala Üniversal Şarj Cihazı
Ürünün kodu	0136.0161
Ağırlık	Yaklaşık 240 g
Giriş gerilimi	110 - 230 Vac +/- %10
Frekans	50 – 60 Hz +/- 2Hz
Değer kaybı için dahili sıcaklık sensörü	Evet
Emilen güç	59 Watt @25V-230Vac
Şarj için çıkış gerilimi	16.8 – 25,2 Vdc
Şarj tipi	Sabit akım - sabit gerilim
Şarj edilebilir batarya tipi	Lityum iyon
Çıkış akımı I out maks.	2,1 Amp
Yuva başına maks. şarj süresi	2,5 saat ±%20 @5000mAh
Depolama sıcaklığı	+0 °C - +50 °C
Şarj sırasında ortam sıcaklığı	+5°C ila +45°C
Kullanım sıcaklığı	+0°C ila +45°C
Koruma derecesi	IP 22 (iç mekan kullanımı)
Yalıtım sınıfı	çift yalıtım - Sınıf II ekipman
Koruma	çıkış kısa devresi, aşırı sıcaklık
Zaman aşımı koruması aşırı şarj	Evet
Koruma	Şebeke sigortası 1AT
Boyutları	160x125x115mm

3. ÜRÜNÜN TANIMI

3.1 GENEL AÇIKLAMA

Bu kılavuzda açıklanan ürün, 14 volt veya 21 volt nominal gerilime sahip Campagnola lityum bataryalar için "KOALA" adı verilen taşınabilir bir şarj cihazıdır.

Ulusal versiyona bağlı olarak, 110 ila 230 V AC prizlere bağlantı için tasarlanmıştır.

Şarj cihazı düz alt yüzeylere yerleştirilebilir veya duvara monte edilebilir.

Bu ürün için izin verilen Campagnola lityum bataryalar burada listelenmiştir.

- EP1425 Batarya
- EP1450 Batarya
- EP2125 Batarya
- EP2150 Batarya

Tüm bataryalar tüm ülkelerde mevcut değildir.

Aşağıdaki bölüm ürünün bileşimini verirken, tablo ürünün kurucu unsurlarının adlarını ve işlevsel açıklamalarını vermektedir.

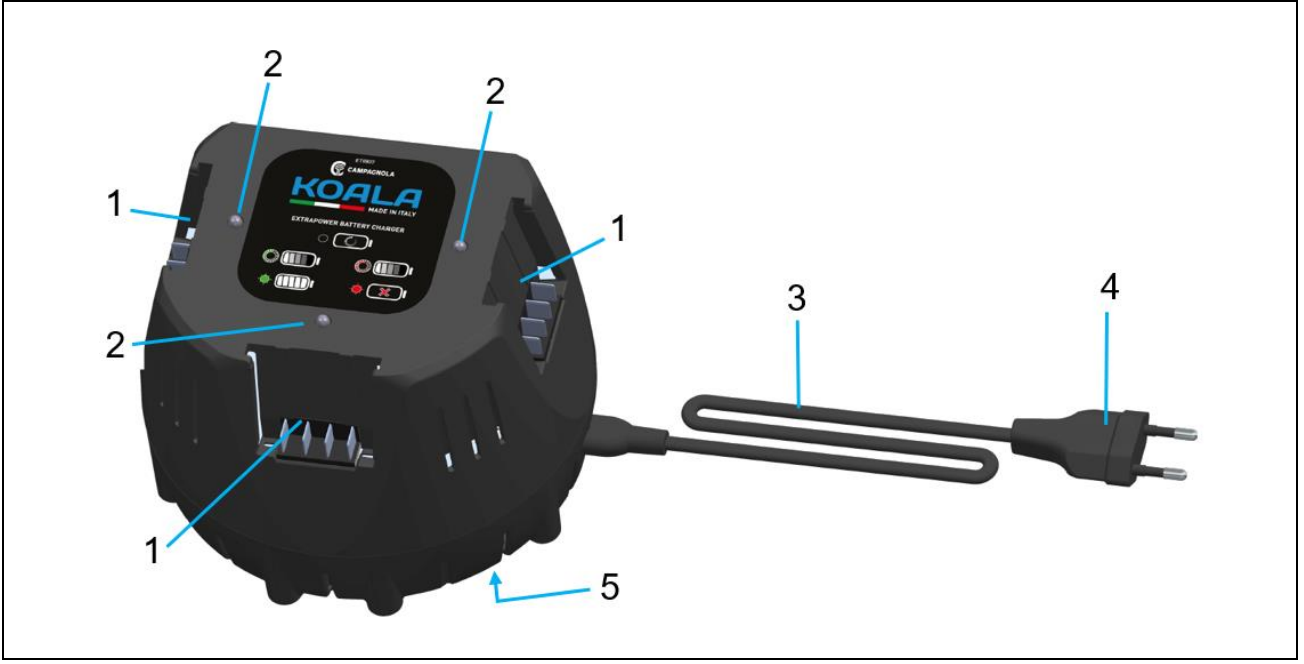

Poz.	Tanımı	İşlevi
1	Batarya bölümü	Şarj edilecek bataryalar için bölme (maksimum üç batarya)
2	İki renkli LED (kırmızı-yeşil)	Çalışma durumunu gösterir
3	Bağlantı kablosu	Şarj cihazını elektrik fişine bağlar
4	Şebeke fişi	Kablonun bir prize bağlanması
5	CE işaretleme plakası	Performans verilerini ve seri numarasını içerir

3.2 ŞARJ CİHAZININ KULLANIMI VE BAKIMI

Yaralanmaları önlemek için, şarj cihazıyla yalnızca izin verilen Campagnola lityum iyon bataryaları (14 Volt veya 21 Volt Ekstra Performans tipi) şarj edin.

Şarj cihazının kullanım yeri temiz, serin, kuru olmalı ve dona ve/veya doğrudan güneş ışığına veya izin verilenin ötesinde anormal sıcaklıklara maruz kalmamalıdır.

Şarj işlemi sırasında şarj cihazı ısı yayabilmelidir, bu nedenle havalandırma delikleri açık ve engelsiz tutulmalıdır.

Asla kapalı bir kaptaki şarj etmeyin.

Ürünün bakımını burada verilen talimatlara uygun olarak dikkatlice yapın.

Her kullanımdan önce kırık veya hasarlı parça olmadığından emin olun.

Herhangi bir hasarlı veya kırık bileşen bulunursa, şarj cihazını kullanmayın ve kullanmadan önce ürünü tamir ettirin.

Şarj cihazını ve ilgili bataryaları her zaman bu talimatlara uygun olarak ve bu özel ürün tipi için tasarlandığı şekilde kullanın.

Batarya şarj cihazlarının izin verilenler dışında kullanılması tehlikeli durumlara yol açabilir.

Belirli bir akü türü için tasarlanan şarj cihazının diğer akü türleriyle kullanılması halinde, yangın ve/veya patlama riski ile birlikte mala ve/veya kişilere zarar verme riski vardır.

Kullanılmayan batarya/ları veya şarj cihazını, batarya veya şarj cihazı kontakları arasında bağlantıya neden olabilecek ataç, bozuk para, anahtar, çivi, vida veya diğer küçük metal nesnelere (demir talaşları ve/veya genel olarak metaller dahil) uzak tutun. Batarya veya şarj kontakları arasındaki bir kısa devre yanıklara ve yangınlara neden olabilir.

Şarj cihazı prize takılı değilse, bataryayı asla şarj cihazında bırakmayın.

3.3 ŞARJ EDİLEBİLİR BATARYALARIN KULLANIMI VE BAKIMI

Lityum bataryaların doğru şekilde taşınması ve kullanılması için aşağıdaki güvenlik talimatlarına dikkat edin. Uyulmaması cilt tahrişine, ciddi korozif yaralanmalara, kimyasal yanıklara, yangına ve/veya patlamaya neden olabilir.

Bataryaları yalnızca teknik olarak mükemmel çalışır durumdaysa ve hasar görmemiş, çizilmemiş ve/veya başka hasar belirtileri göstermiyorsa kullanın.

Olası hasarları ve sağlığa çok zararlı sıvıların açığa çıkmasını önlemek için bataryaları dikkatli kullanın.

Bataryalar hiçbir koşulda değiştirilmemeli veya kurcalanmamalıdır.

Bataryalar asla sökülmemeli, ezilmemeli, ısıtılmamalı ve/veya yakılmamalıdır.

Darbe veya başka bir hasar almış bataryaları kullanmayın veya şarj etmeyin.

Bataryaları hasar belirtilerine karşı düzenli olarak kontrol edin.

Asla geri dönüştürülmüş veya onarılmış bataryalar kullanmayın.

Bir bataryayı veya şarj cihazını asla darbeli alet olarak kullanmayın.

Bataryaları asla doğrudan güneş ışığına, yüksek sıcaklıklara, kıvılcımlara veya açık alevlere maruz bırakmayın. Bu durum yangın ve/veya patlamaya neden olabilir.

Batarya kutuplarına parmaklarınızla, aletlerle, bileziklerle, yüzüklerle veya elektrik ileten diğer nesnelere dokunmayın. Bu, bataryaya zarar verebilir ve maddi hasara ve yaralanmaya neden olabilir.

Bataryaları yağmur, nem ve sıvılardan uzak tutun. Nemin nüfuz etmesi kısa devrelere, elektrik çarpmalarına, yanıklara, yangınlara ve patlamalara neden olabilir.

Bataryayı patlama ve/veya yangın tehlikesi olan ortamlarda kullanmayın veya saklamayın ve bu tür ortamlarda şarj etmeyin.

Batarya dokunulamayacak kadar sıcaksa arızalı olabilir. Bataryayı görünür, yanıcı olmayan bir yere, yanıcı malzemelerden yeterli bir mesafeye yerleştirin.

Bataryanın soğumasını bekleyin. Batarya bir saat sonra hala dokunulamayacak kadar sıcaksa, arızalı olabilir. Campagnola Onarım Merkezi ile iletişime geçin.

Lityum bataryaların taşınması, depolanması ve kullanımı için geçerli olan özel yönergelerle uyun.

Batarya kimyası aşındırıcıdır: ciltle temas ederse, derhal suyla yıkayın ve batarya ile birlikte verilen talimatları izleyin.

Campagnola lityum bataryaların doğru kullanımı için lütfen bataryalarla birlikte verilen talimatlara bakın.

Önemli not Bataryaların düzgün bir kullanım ömrüne sahip olmasını sağlamak için altı aydan uzun süre kullanılmayacaklarsa depolamadan önce yeniden şarj edilmeleri önerilir. Aylardır kullanılmayan bataryaları deşarj olmuş halde tutmayın; bu nota uyulmaması anodun depolarizasyonuna neden olabilir ve bunun sonucunda yeniden şarj etmek mümkün olmaz.

Elektrik bağlantısı

Şarj cihazı, TT veya TN tipi olması gereken topraklama sistemi ile koordine edilen diferansiyel koruma anahtarı tipi (30 mA, 30 ms) ile yukarı yönde donatılmış bir prize bağlanmalıdır.

Şarj cihazı fişi, kullanım yerindeki elektrik prizine takılmalıdır.

Uzatma kabloları kullanılıyorsa, en az 1,5 mm² iletken kesitine sahip olmalı ve uzatma kabloları ve prizler için yürürlükte olan yönetmeliklere uygun olmalıdır.

Birden fazla uzatma kablosu kullanılamaz.

Bağlantı koşullarına uyulmamasının, aşağıdaki koşullardan bir veya daha fazlasının neden olabileceği elektrik çarpması, kısa devre, elektrik çarpması gibi elektriksel tehlikelere yol açabileceğini lütfen unutmayın:

- Bağlantı kablosu veya uzatma kablosu hasarlı.
- Bağlantı kablosunun veya uzatma kablosunun konektörü hasarlı.
- Soket doğru takılmamış.
- Koruma sistemi ile herhangi bir koordinasyon bulunmamaktadır.
- Güç soketinin yukarısında diferansiyel koruma yoktur.



TEHLİKE

İletken bileşenlerle temas elektrik çarpmasına neden olabilir.

Bu, kullanıcının ciddi şekilde yaralanmasına veya ölümüne neden olabilir.

Herhangi bir kullanımdan önce bağlantı kablosunun, uzatma kablosunun ve fişin hasarlı olmadığından emin olun.



TEHLİKE

**Bağlantıların veya şarj cihazının hasar görmesi durumunda:
Hasarlı noktalara dokunmayın.
Elektrik fişini prizden çıkarın.
Bir elektrikçi çağırın.**

Bağlantı kablosuna, uzatma kablosuna ve elektrik fişine kuru ellerle dokunulması, vücudun ıslak ve/veya nemli kısımlarının veya kişi için risk oluşturabilecek çevre bölgelerin bulunmadığından emin olunması zorunludur. Bağlantı kablosunun veya uzatma kablosunun elektrik fişini doğru takılmış bir prize takın ve sabitleyin. Şarj cihazını bir diferansiyel anahtarla bağlayın (30 mA, 30 ms).



DİKKAT

**Şarj sırasında yanlış şebeke voltajı veya şebeke frekansı şarj cihazında aşırı voltaja neden olabilir.
Batarya şarj cihazı hasar görmüş olabilir.
Şebeke voltajının ve şebeke frekansının şarj cihazının tip plakasındaki özelliklere uygun olduğundan emin olun.**

Bağlantı kablosunu, yaralanabilecek ve şarj cihazı hasar görebilecek kişiler için engel oluşturmayacak ve/veya takılma tehlikesi yaratmayacak şekilde uygun şekilde düzenleyin.

Düz bağlantı kablosunu uygun bir yüzeye döşeyin ve takılma riskini önlemek için düzgün bir şekilde kablolanmasını sağlayın.

Bağlantı kablosunu ve uzatma kablosunu gerilmeyecek veya dolaşmayacak şekilde döşeyin.

Bağlantı kablosunu ve uzatma kablosunu hasar görmeyecek, bükülmeyecek, ezilmeyecek veya sürtünmeyecek şekilde döşeyin.

Bağlantı kablosunu ve uzatma kablosunu ısıdan, yağdan ve kimyasallardan koruyun.

Bağlantı kablosunu ve uzatma kablosunu kuru bir yüzeye yerleştirin.

Kablo makarasına sarılmış bir uzatma kablosu kullanılıyorsa: Kullanmadan önce kabloyu kablo makarasından tamamen sökün.

4. GÜVENLİK

4.1 GENEL BİLGİLER

Aşağıdaki koşullar karşılandığında şarj cihazının güvenli bir durumda olduğu düşünülebilir:

- Şarj cihazı hasar görmemiş.
- Şarj cihazı temiz ve kuru.
- Bataryalar şarj cihazına takılıysa: Bataryalar şarj bölgesine tam olarak yerleştirilmiştir.
- Şarj cihazıyla birlikte verilen talimatlar takip edilir.



TEHLİKE

Güvenlik koşulları karşılanmazsa, bileşenler artık düzgün çalışmayabilir ve güvenlik cihazları tehlikeye girebilir. Ciddi veya ölümcül yaralanma riski.



DİKKAT

**Sadece hasar görmemiş bir şarj cihazı kullanın.
Şarj cihazı kirli veya ıslaksa: temizleyin ve kurumaya bırakın.
Bataryayı bu kullanım talimatlarında açıklandığı şekilde yerleştirin.
Aşınmış veya hasarlı değer plakalarını değiştirin.**

4.1.1 ÇALIŞANLAR İÇİN GENEL BİLGİLER

Ürünü yalnızca bu kılavuzu okumuş olan kalifiye ve eğitimli personel kullanabilir.

Ürünün özelliklerinin mükemmel şekilde bilinmesi, yaralanma riskinin sınırlandırılmasını mümkün kılar. Kullanıcının mükemmel psikofiziksel durumu, kendisinin ve başkalarının güvenliği için çok önemlidir.

Genel iyi davranış kurallarını bilmek ve doğru bir şekilde uygulamak tüm personelin yükümlülüğüdür. Ve bu kılavuzdaki talimatları izleyin.

Personelin kaza riskleri, güvenlik cihazları ve AB direktiflerinin ve ürünün kurulduğu ve kullanıldığı ülkenin mevzuatının gerektirdiği kazaların önlenmesine ilişkin genel kurallar hakkında bilgilendirilmesini sağlamak satın alanın ve/veya müşterinin/işverenin sorumluluğundadır.

4.2 UYGULANAN YÖNETMELİKLER VE TEKNİK STANDARTLAR

Uygunluk beyanı, üretici tarafından AB pazarına sunulmak üzere uygulanan ve uyulan Yönetmelikleri gösterir.

CAMPAGNOLA S.r.l., ürünün yürürlükteki hükümlere uygun olduğunu belgelemek amacıyla, ürünü piyasaya sürmeden önce, uygulanan yönetmelikler tarafından öngörülen temel sağlık ve güvenlik gerekliliklerinin yanı sıra uygulanan referans standartlar tarafından öngörülen test ve doğrulamalara uygunluğu doğrulamak için bir risk analizi gerçekleştirmiştir.

CAMPAGNOLA S.r.l. daha sonra ürünü donatarak ve ona eşlik ederek piyasaya sürer:

- CE işareti
- CE Uygunluk beyanı
- Kullanma ve uyarılar kılavuzu



NOT: Buna ek olarak, uygunluk ya test edilerek ya da hesaplama yoluyla ekstrapolasyon yoluyla tespit edilmiştir. Ürün, ilgili tedarikçilerin kataloglarında verilen montaj bilgilerine ve elektriksel özelliklere uygun olarak aksesuarlar, alçak gerilim elektrik ekipmanları ile monte edilmiştir.



NOT: Ürünün birlikte verildiği kılavuzdaki bilgilere ve ürünün kullanıldığı ülkede geçerli olan düzenleyici ve/veya yasal gerekliliklere uygun olarak kurulum ve kullanım koşullarını kontrol etmek ve bunlara uymak alıcının sorumluluğundadır. Tedarik edilen ürün üzerinde herhangi bir nitelikte ve/veya kapsamda değişiklik yapılması yasaktır.

Ürün plakası, 3.1 numaralı paragrafta belirtildiği gibi ürünün alt kısmında konumlandırılmıştır.

4.2.1 İŞARETLEMENİN TANIMI

Aşağıdaki bilgiler ürün üzerinde silinmeyecek şekilde işaretlenmiştir:

- Üreticinin şirket adı ve adresi
- Açıklama
- Ürün kodu
- Seri numarası
- İmalat yılı
- CE işareti
- Giriş gerilimi ve frekansı
- Çıkış gerilimi ve amper
- Yalıtım derecesi
- Koruma derecesi

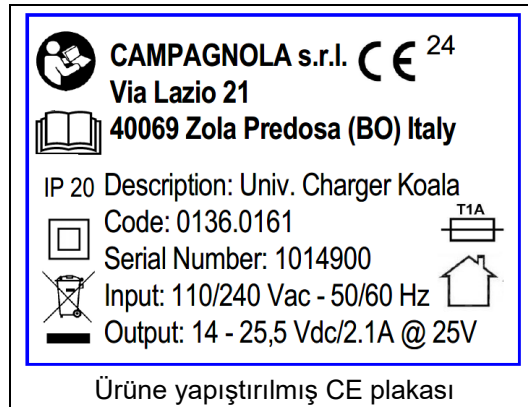

DİKKAT

Ürün yeniden satılsa bile etiket herhangi bir nedenle çıkarılmamalıdır. İsim plakası kaza sonucu hasar görür veya kaybolursa, müşteri zorunlu olarak ve derhal CAMPAGNOLA S.R.L.'yi bilgilendirecek ve yeni bir isim plakası talep edecektir.

4.2.2 UYGUNLUK BEYANI

DICHIARAZIONE DI CONFORMITA' UE
(ai sensi dell'allegato IV della Direttiva 2014/35/UE)

La Sottoscritta **Campagnola S.r.l.** con sede in:
Via Lazio, 21 - 40069 Zola Predosa (BO)- ITALIA

DICHIARA
IN QUALITA' DI COSTRUTTORE SOTTO LA PROPRIA RESPONSABILITA'
CHE IL PRODOTTO QUI DESCRITTO

a cui la presente dichiarazione si riferisce è conforme alle prescrizioni delle seguenti direttive comunitarie:

- Direttiva Bassa tensione 2014/35/UE.
- Direttiva Compatibilità elettromagnetica 2014/30/UE.
- Direttiva ~~RoHS~~ 2011/65/UE

e con particolare riferimento alle seguenti disposizioni normative applicate utilizzate per la progettazione e costruzione del prodotto oggetto della presente dichiarazione:

- EN 60335-1, A14; EN 60335-2-29, A1 (*)
- EN 61000-3-2, A1; EN 61000-3-3 +A1 +A2; EN 63000 (*)

Con il prodotto viene fornito il manuale d'istruzione per l'installazione, il funzionamento, la manutenzione conformemente alla documentazione di prodotto.

Il modello, il numero di serie, l'anno di costruzione e i dati tecnici richiesti dalle norme applicate sono riportati sulla targa intestata del costruttore e fissata al prodotto.

Amministratore Unico
Graziella Rondani

Zola Predosa (BO), gg mese 20XX

(*) la data di validità delle norme citate nella presente dichiarazione è quella indicata nella gazzetta ufficiale della UE alla data della firma della presente dichiarazione

4.3 KULLANIM SINIRLARI

Ürün, bu kılavuzun Bölüm 2 "TEKNİK ÖZELLİKLER" kısmında açıklanan kullanımlar için tasarlanmıştır. Kullanım alanında uygun olmayan veya anlaşılabilir malzeme kullanımı ciddi hasara neden olabilir ve düzgün çalışmasını bozabilir.

Şarj cihazının etrafındaki alanın yeterince havalandırıldığından emin olun.

Bu ürün, fiziksel, duyuşsal veya zihinsel yetenekleri sınırlı olan veya deneyim ve bilgi eksikliği olan kişiler (çocuklar dahil) tarafından kullanılmamalıdır.

Şarj cihazı, güvenli kullanımını garanti edebilecek sorumlu bir kişinin yakın gözetimi altında olmadıkça, çocuklar veya kullanım kılavuzunu okuyup anlayamayan kişiler tarafından kullanılmamalıdır.

Şarj cihazını çocukların erişemeyeceği bir yerde saklayın ve kullanın.

Şarj cihazını kapalı, kuru bir ortamda ve izin verilen ve beklenen çevresel sınırlar dahilinde çalıştırın.

Şarj cihazı sabit bir konumda kullanılmalı ve hareket halindeki araçlarda kullanılmamalıdır.

Şarj cihazını duvara monte ederseniz, sağlanan tüm sabitleme sistemlerini kullanarak duvara güvenli bir şekilde sabitlendiğinden emin olun (Not: Dübeller ürünle birlikte verilmez).

Şarj cihazını, takılı bir bataryanın düşmeyeceği şekilde kurun.

4.3.1 ELEKTROMANYETİK EMİSYONLAR

Ürün, iletilen ve yayılan emisyonlardan etkilenen Elektromanyetik Uyumluluk düzenlemelerine tabi elektronik bileşenler içerir.

Emisyon değerleri, Elektromanyetik Uyumluluk Yönetmeliğine uygun bileşenlerin kullanımı, uygun bağlantılar ve bileşen tedarikçilerinin gereksinimlerine uygun kurulum yoluyla yasal gerekliliklerle uyumludur.

Bu nedenle şarj cihazı Elektromanyetik Uyumluluk (EMC) yönetmeliğine uygundur.



DİKKAT

Elektrikli ekipman üzerinde yanlış gerçekleştirilen bakım faaliyetleri veya bileşenlerin yanlış değiştirilmesi, benimsenen çözümlerin verimliliğini azaltabilir.

4.4 KALAN RİSKLER

Tasarım aşamasında, riskli bölgeler veya parçalar değerlendirilmiş ve önceki paragraflarda belirtildiği gibi kişilere yönelik riskleri ve ürün bileşenlerine zarar gelmesini önlemek için gerekli önlemler alınmıştır.



DİKKAT

**Tüm koruyucu cihazların çalışmasını periyodik olarak kontrol edin.
Şarj cihazı korumalarını sökmeyin.
Ürünün içine yabancı cisimler veya aletler sokmayın.**

Ürün koruma sistemleriyle donatılmış olsa da, ortadan kaldırılamayan ancak son müşterinin düzeltici eylemleriyle ve/veya ürünü kullanan herkes için zorunlu olan doğru çalıştırma yöntemleriyle azaltılabilecek bazı riskler mevcuttur.

Aşağıda, üründe kalan aşamalardaki risklerin bir özeti yer almaktadır:

- Çalıştırma
- Bakım
- Temizlik.

4.4.1 YANGIN

Arıza veya arıza durumunda, kullanılan plastik malzeme (örn. kılıflar, elektrik kabloları) kendi kendine söner ve yürürlükteki Standartlara uygundur.

Özellikle, aşağıdakiler için öngörülmüştür:

- ✓ Açık alev kullanmayın.
- ✓ Şarj cihazını genel olarak toz veya kir birikintilerinden temiz tutun.
- ✓ Yanıcı ham maddeleri ürünün yakınında istiflemeyin.
- ✓ Ürünün yakınında kaynak/taşıma ve/veya kıvılcım çıkaran işler yapmayın.
- ✓ Elektrik tehlikeleri ve bağlantı ve kullanım koşulları ile ilgili olarak burada verilen gerekliliklere ve talimatlara uyun.

4.4.2 ELEKTRİĞE MARUZ KALMA

- Kısa devre sonucu elektrikli ekipman bileşenlerinin kırılması veya hasar görmesi, muhtemelen güvenlik seviyesinin düşmesi riski.
- Güç kaynağını açmadan önce, hasarlı parça ve/veya devam eden bakım çalışması olmadığından emin olun.



DİKKAT

Ek tehlikeler ve öngörülemeyen dolaylı riskler yaratmamak için her türlü elektriksel modifikasyonun yapılması kesinlikle yasaktır.

4.4.3 PATLAYICI ORTAM

Şarj cihazı, **patlayıcı veya gizli ortamlarda çalıştırma ve kullanım için uygun DEĞİLDİR.**

- Patlayıcı veya kısmen patlayıcı bir ortamda kullanılması kesinlikle yasaktır.

Bu **nedenle** şarj cihazı **ortamlarda kullanım için uygun değildir:**

- **patlayıcı veya potansiyel patlayıcı**
- **sınıflandırılan**
- **korozif ortamların bulunduğu**
- **gazların ve/veya tozların sınıflandırıldığı**
- **askıdaki yağ yoğunluğunun yüksek olduğu ortam.**
- **herhangi bir malzeme ya da parlama kaynağı nedeniyle yangın riski bulunan**

- Yukarıda listelenen ortamlardan herhangi birinde kullanılması kesinlikle yasaktır.

4.4.4 ELEKTRİKTEN KAYNAKLANAN RİSKLER

Buna aykırı olarak gerçekleştirilen işlemler personeli elektrik riskine maruz bırakır.

Gerilim altındaki ekipman üzerindeki çalışmalar yalnızca deneyimli ve kalifiye personel tarafından gerçekleştirilebilir.

Elektrik çarpması, elektrik çarpması, kısa devre gibi elektriksel tehlikeler, hem ürünün elektrik bağlantısı hem de kullanımı ile ilgili olarak burada belirtilen koşullara uyulmaması durumunda ve ayrıca yanlış ve yasak kullanım bölümünde belirtilenler de dahil olmak üzere bu kılavuzda belirtilen koşulların ihlali durumunda ortaya çıkabilir.

Aşağıdaki güvenlik önlemleri tavsiye edilir:

- ✓ Elektrik tehlikeleriyle ilgili güvenlik etiketlerine çok dikkat edin.
- ✓ Yürürlükteki mevzuatın gerektirdiği gerekliliklere ve niteliklere sahip yetkili bir kişi değilseniz bakım çalışması yapmayın.
- ✓ Eşpotansiyel koruma devresini periyodik olarak inceleyin, süreksizlikleri kontrol edin ve bağlantı vidalarını sıkın.
- ✓ Bu kılavuzdaki talimatlara ve reçetelere her zaman uyun.

5. ŞARJ CİHAZININ KURULUMU

5.1 KABULDE KONTROL



NOT

Ürünü teslim aldıktan sonra kontrol etmek ve teslimatın sipariş özelliklerine uygun olduğundan emin olmak alıcının ve/veya kullanıcının/işverenin sorumluluğundadır.

Ürün ambalajının üzerinde nakliye için gerekli bilgi ve piktogramlar bulunur.

Ürün teslim alındıktan sonra, sevkiyat sırasında herhangi bir hasar meydana gelmediğinden emin olmak için hem ambalajın hem de içeriğin bütünlüğü kontrol edilmelidir.

Ayrıca, sipariş edilen isteğe bağlı parçaların ve standart olarak sağlanan tüm bileşenlerin ambalajın içinde olup olmadığını kontrol edin.

Ambalajın içeriğinin nakliye belgelerindekilerle tamamen aynı olup olmadığını kontrol edin.

Sevkiyattan kaynaklanan herhangi bir hasar fark ederseniz, sözleşmeden doğan garantiyi geçersiz kılmamak için, ürünün kurulumunu / kullanımını derhal askıya almanızı ve hasarlı parçaların fotoğraflarıyla belgelenmiş yazılı bir şikayeti, ürünün teslim tarihinden itibaren en geç sekiz gün içinde CAMPAGNOLA S.r.l.'ye göndermenizi öneririz.

Paket içeriği:

- Koala Şarj Cihazı
- Güç besleme kablosu
- Hızlı kılavuz
- CE Uygunluk Beyanı



Uyumsuzluk durumunda derhal CAMPAGNOLA S.r.l.'yi bilgilendirin.

Kullanıcı, ambalajı ülkesindeki yasalara uygun şekilde tasfiye etmelidir.

Ambalajın tasfiyesi kullanıcı/Müşteri tarafından yapılır.



DİKKAT

Ambalajlar (ahşap, karton ve plastik) bertaraf ve geri dönüşüm konsorsiyumlarına teslim edilmelidir.

5.2 KURULUM VE MONTAJ

Ürün, korunması ve sevkiyat sırasında zarar görmemesi için genellikle uygun ambalaj (karton kutu, bavul vb.) içerisinde sevk edilir.

Ambalajın kütlesi 5 kg'ı geçmez ve bu nedenle özel yardımlar olmadan taşınması kolaydır.



DİKKAT

Yüklerin taşınma hareketleri çalışma yerlerindeki güvenlik konusunda geçerli düzenlemelere uygun şekilde gerçekleştirilmelidir. Ürünü orta veya uzun süre saklamak veya kullandıktan sonra saklamak ya da onarım için bir servis merkezine göndermek için ambalajını saklayın.

Şarj cihazını aşağıdaki koşullar sağlanacak şekilde konumlandırın/monte edin:

Kullanım koşullarına bağlı olarak uygun bir sabitleme sistemi kullanın.

5.2.1 ŞARJ CİHAZININ BİR MASA/ZEMİN ÜZERİNE YERLEŞTİRİLMESİ

Bu durumda şarj cihazı, çeşitli faaliyetlerin önüne geçmeyecek şekilde kablo arkaya doğru yönlendirilerek bir masa ve/veya düzlem üzerine sabit bir şekilde yerleştirilmelidir.

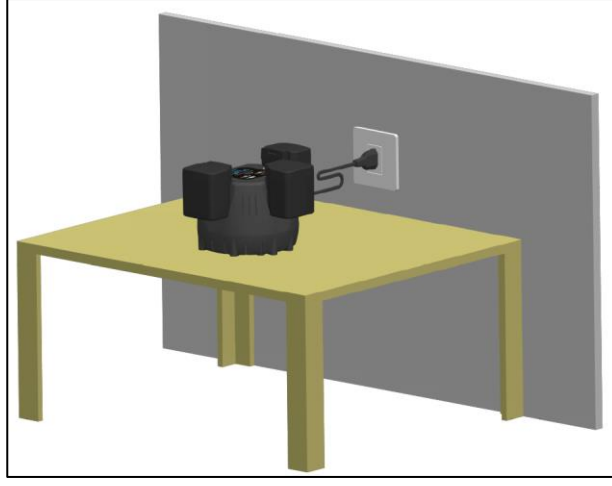

5.2.2 ŞARJ CİHAZININ DUVARA MONTE EDİLMESİ

Bu şarj cihazı, çapı 4,8 mm'yi geçmeyen iki vidayla (2) ve bu amaç için sağlanan yuvalar (1) kullanılarak duvara monte edilebilir.

Şarj cihazı zeminden 1,2 ila 1,8 m yüksekliğe sabitlenmelidir.

Yatay olarak hizalandıklarından emin olarak 8,2 cm mesafede iki delik açın.

Duvara montaj için M6 duvar tapaları kullanın.

Şarj cihazını, bağlantı kablosu aşağıdaki şekillerde gösterildiği gibi sağ tarafta olacak şekilde yönlendirin.

Şarj cihazının üzerindeki iki yuvayı (1) bir tornavida yardımıyla açın.

İki vidayı (2) duvara yerleştirdikten sonra, ürünü şekilde gösterildiği gibi yaklaştırın. Vida başlarının yuvaların alt kısmına oturduğundan emin olun ve ardından vida başları yuvaların üst kısmına oturacak şekilde ürünü indirin.

Birden fazla şarj cihazı takılıysa, birbirlerinden en az 10 cm uzakta durun.

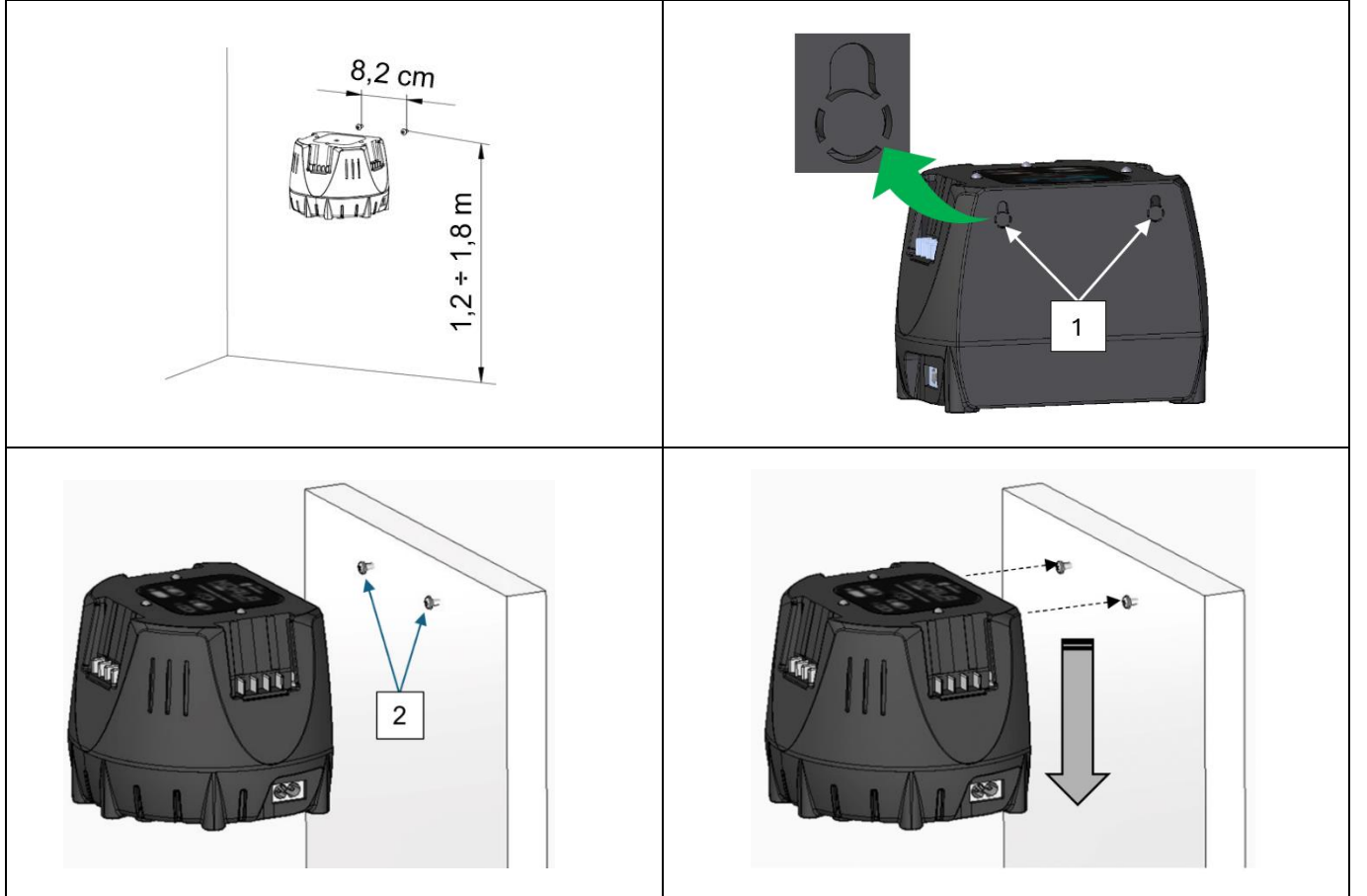

 NOT: Vidalar ve dübeller ürünle birlikte verilmez.

5.3 DEPOLAMA

Paketlenmiş ürün, sıcaklık 0° C'den düşük veya +50° C'den (32-122 F) yüksek olmadığı ve bağıl nem %80'i aşmadığı sürece (yoğuşma olmadan) normal olarak kapalı bir ortamda saklanabilir.

Ambalajın üzerine başka hiçbir ambalaj yerleştirilmemelidir.

Kırılgan malzemeler için özel dikkat gösterilmelidir.

Ambalaj üzerinde işaretlenmiş konum göstergelerini takip edin.

Yükleme, boşaltma ve nakliye sırasında darbeleri ve hasarı önlemek için özel dikkat gösterilmelidir.

Bu işlemler sırasında ambalajın hasar görmediğinden emin olun.

Hasarlı hiçbir ambalaj müşteri tarafından onarılmayacaktır.



DİKKAT

Bir ürünün çevresel koşullara maruz kalmasından kaynaklanan bazı etkilerin, ürünün aralarında özellikle kritik olan iki veya daha fazla faktöre veya parametreye sırayla maruz kalmasının doğrudan sonucu olduğu unutulmamalıdır:

- **Ürünün düşük sıcaklık koşullarına maruz kaldıktan hemen sonra yüksek sıcaklık koşullarına maruz bırakılması veya tam tersi ya da ürünün yüksek sıcaklık koşullarına maruz kaldıktan hemen sonra suya (yağmur, su jetleri, kar, daldırma vb.: tüm yasak koşullar) maruz bırakılmasından kaynaklanabilecek termal şok;**
- **Ürünün neme, yağmura veya yağmur dışındaki nedenlerle suya maruz kalmasından hemen önce veya sonra donma noktasının altındaki sıcaklıklara maruz kalmasından kaynaklanabilecek buz oluşumu.**

Ürün yukarıda belirtilen koşullar dahilinde depolandıktan sonra, termal şok, buz oluşumu veya nem vb. nedenlerle elektrik/elektronik parçaların zarar görmesini ve bu devrelerin bozulmasını veya hasar görmesini önlemek amacıyla, izin verilen doğru ortam sıcaklığı koşullarını yeniden oluşturmak için yaklaşık 12 saat boyunca çalışmaz durumda tutulması öngörülmektedir.



NOT: Yukarıdakiler dışındaki koşullar, mevcut ve tedarik edilen belirli bileşen belgelerinde belirtilebilir. Bu durumda, özel belgelerdeki talimatlara uyulmalıdır.

5.4 KULLANMADAN ÖNCE YAPILACAK KONTROL

Ürünü çalıştırmadan önce batarya da dahil olmak üzere tüm parçalarının sağlık kontrolünü yapın.

Kullanmadan önce (bkz. par. 6), bataryanın satın alınan ürüne uygunluğuna ek olarak, düşmeleri ve/veya mallara ya da kişilere zarar gelmesini önlemek için bataryanın tamamen takılı olduğundan emin olun.

Şebeke voltaj değerinden emin olun;

Şarj cihazı, elektrik fişine erişilebilecek şekilde yerleştirilmelidir;

Cihazın tip plakasındaki voltaj göstergesi şebeke voltajına uygun olmalıdır;

Bağlantı kablosu ve fiş mükemmel durumda olmalıdır.

5.5 SERVİS DIŞI BIRAKMA, BERTARAF



DİKKAT

Ürünün kısa veya uzun süre kullanılmaması durumunda, bataryaları çıkardığınızdan emin olun ve ardından ürünü ambalajında saklayın; bütünlüğünü korumak için hava koşullarından uzak, kapalı ve kuru bir yerde saklamaya özen gösterin.

Aşağıdaki paragrafta ürünün çalışma ömrünün sonunda servis dışı bırakılması, imhası ve tasfiyesi ile ilgili bazı tavsiye ve bilgiler yer almaktadır.

Makinenin servis dışı bırakılması için aşağıda verilen işlemler yapılması ve kullanılan komponentlerin kullanım kılavuzlarındaki talimatlara uyulmalıdır.

Ürünü oluşturan temel malzemeler şunlardır:

- Boyalı, plastik kaplı veya galvanize ferritik çelik;
- Polietilen plastik malzemeler;
- Elektrik kabloları ve kablo kılıfları;
- Elektronik kontrol ve çalıştırma tertibatları;



NOT

Bertaraf işlemi, ürünün kullanıldığı ülkenin mevzuatına uygun olarak gerçekleştirilmelidir. Kullanıcı, ülkesindeki mevzuatlara uygun şekilde hareket etmek zorundadır.

5.6 ÖZEL ATIKLARLA İLGİLİ TALİMATLAR

Özel atıklar, bozulmuş, hasar görmüş, artık çalışmayan veya eski ekipmanların yıkımından veya bertarafından kaynaklanan malzemelerdir.

Özel, hatta zararlı ve zehirli atıkların bertaraf edilmesi, atıkların üreticisi, doğrudan ya da yetkili şirket veya kuruluşlar veya özel bir anlaşma öngörülmesi olan kamu hizmetini yönetenlere atıkların teslim edilmeleri aracılığıyla gerçekleştirilmelidir.

Her ülke/belediye, kendi topraklarında atık bertarafına ilişkin yürürlükteki tüm bilgileri bölgeye sağlamakla yükümlüdür.

ATIK ELEKTRİKLİ VE ELEKTRONİK EKİPMANLARA İLİŞKİN 2012/19/UE SAYILI “AEEE” YÖNETMELİĞİNE (2002/96/CE VE 2003/108/CE SAYILI YÖNETMELİKLERİ İPTAL EDEN) GÖRE ÖNEMLİ KULLANICI BİLGİLERİ.

2012/19/UE sayılı “AEEE” Yönetmeliğine göre, satın alınan bileşen/ekipman aşağıdaki çarpı işaretli tekerlekli çöp kutusu sembolü ile işaretlenmişse, bu, ürünün kullanım ömrünün sonunda diğer atıklardan ayrı olarak toplanması gerektiği anlamına gelir.

Bu ömrünü tamamlamış ekipman/bileşenin ayrı toplanması üretici tarafından organize edilir ve yönetilir. Bu teçhizatı imha etmek isteyen kullanıcı üretici ile iletişime geçmelidir ve ekipmanın kullanım ömrünün sonunda ayrı şekilde toplanmasına izin vermek için uygulanan sistemi takip etmelidir.



Ürünün geri dönüşüm, işleme veya uygun şekilde imhası amacıyla gereken şekilde ayrıştırılması, çevre ve sağlık üzerindeki olumsuz etkileri önlemeye yardımcı olur ve teçhizatın oluşturduğu malzemelerin yeniden kullanımına ve/veya geri dönüşümüne katkıda bulunur.



DİKKAT

Ürünün sahibi tarafından yasalara aykırı şekilde imha edilmesi, yasalarca öngörülen ceza uygulamalarını beraberinde getirir.



DİKKAT

Ekipmanın üzerinde çarpı işaretli bir çöp kutusu sembolü yoksa, bu, ürünün bertaraf edilmesinin üreticinin sorumluluğunda olmadığı anlamına gelir. Bu durumda, geçerli atık bertaraf yönetmelikleri her zaman geçerlidir.

5.6.1 ŞARJ CİHAZININ ATILMASI

İmha ile ilgili bilgiler Campagnola web sitesinde veya Campagnola bayilerinde mevcuttur. Şarj cihazını, aksesuarları ve ambalajı çevre dostu bir şekilde atın.

6. KULLANIMI VE İŞLEYİŞİ

Bu bölümün amacı, operatöre ürünün kullanımı konusunda rehberlik etmektir.

6.1 GENEL BİLGİLER

Cihaz, sırayla üç adede kadar "Extra Performances" bataryayı şarj edebiliyor. Şarj işlemi önce takılan bataryadan başlar ve sırayla ilerler. Bataryalardan biri şarj edilemezse, göz ardı edilir ve işlem bir sonraki batarya ile devam eder.

Şarj süresi, batarya sıcaklığı veya ortam sıcaklığı gibi çeşitli koşullara bağlıdır. Gerçek şarj süresi belirtilen şarj süresinden farklı olabilir.

Fiş bir prize takılırsa ve batarya şarj istasyonunda kullanılırsa, şarj işlemi otomatik olarak gerçekleşir. Batarya tamamen şarj olduğunda, şarj cihazı otomatik olarak kapanır.

Şarj işlemi sırasında batarya ve şarj cihazı ısınır.

6.2 KULLANIM VE ŞARJ DÖNGÜSÜ

Şarj cihazının güç düğmesi yoktur, ancak elektrik fişi takılır takılmaz şarj cihazı açılır.

Kabloyu hatta bağlarken, LED'ler birkaç saniye sonra saat yönünün tersine kırmızıdan yeşile doğru bir kontrol sırası yapar ve ardından kapanır.

Batarya yuvalardan birine yerleştirildiğinde, batarya (14 veya 21 volt) tanınır ve şarj aşaması yeşil LED'in sönmesi ile başlar.

Diğer yuvalara başka bataryalar takılırsa, ilk batarya tamamen şarj olana kadar LED'ler kapalı kalır.



Şarj işlemi tamamlandığında yeşil LED sürekli yanar ve şarj cihazı saat yönünde bir sonraki bataryaya geçer.

Sıra üçüncü yuva için bu şekilde tekrarlanır.

Bataryaların tümü şarj edildiğinde (önce hiçbiri çıkarılmadıysa) üç LED de yeşil yanacaktır.

İlk batarya şarj edildikten sonra ve şarj cihazı takılan ikinci veya üçüncü bataryayı şarj ederken, şarj edilen batarya şarj edilecek bir batarya ile değiştirilirse, sıra her zaman saat yönünde devam eder.

Şarj döngüsü sırasında ve şarj işlemi tamamlanana kadar bataryaları çıkarmayın.

6.3 LED RENKLERİNİN ANLAMI

Tanıtilan batarya az deşarj olmuşsa LED'ler **kırmızıya** döner, böylece batarya kurtarma aşamasını belirtmek için LED **kırmızıya** döner.

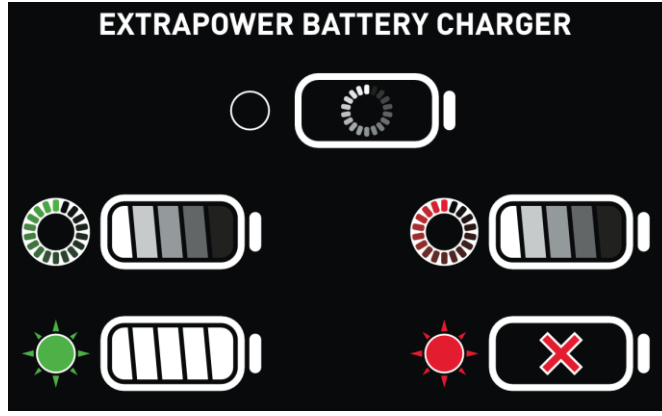

Eğer etkili olursa, LED **titreşimli yeşil** ile döner, bu şarj döngüsünün devam ettiği anlamına gelir, LED **sabit yeşile** dönerse, bu şarj döngüsünün tamamlandığı anlamına gelir.

Öte yandan, batarya kurtarılamazsa, LED **sabit kırmızıya** döner, bu da bataryanın kurtarılamayacağı ve değiştirilmesi gerektiği anlamına gelir.

Bataryalar yerçekimi ile yuvalarda tutulur, mekanik bloklar yoktur ve kullanıcı tarafından tamamen yerleştirilmelidir.

Şarj cihazı açık bırakılırsa ve bataryalar takılıyken her 24 saatte bir şarj durumunu yeniden kontrol edecek ve gerekirse optimum seviyeyi geri yükleyecektir.

Önemli not Bataryaların düzgün bir kullanım ömrüne sahip olmasını sağlamak için 6 aydan uzun süre kullanılmayacaklarsa depolamadan önce yeniden şarj edilmeleri önerilir. Aylardır kullanılmayan bataryaları deşarj olmuş halde tutmayın; bu nota uyulmaması anodun depolarizasyonuna neden olabilir ve bunun sonucunda yeniden şarj etmek mümkün olmaz.



DİKKAT

Şarj sırasında şarj cihazından anormal bir koku veya duman gelirse, güç kaynağının bağlantısını keserek şarj işlemini derhal durdurun ve şarj cihazı ve/veya bataryalar soğuyana kadar şarj cihazından uzaklaşın.

Kişisel yaralanma ve maddi hasarı önlemek için.

6.4 KULLANIM TALİMATLARI

Yukarıda söylenenleri özetlemek gerekirse, devam etmek gerekir:
Elektrik fişini elektrik prizine takın.

BAŞLAT (ağa bağlandıktan sonra otomatik):

bir başlangıç sırası olacak, üç LED sırayla YEŞİL yanacak, ardından iki kez yanıp sönecek ve sonra sönecektir.



Batarya takılı değilse "STANDBY" (BEKLEME) işlevi otomatik olarak başlar.

Batarya takımının takılmasıyla bir veya daha fazla yuvanın yeniden şarj edilmesini beklerken tüm LED'ler kapalı kalır.

ŞARJ (yeşil LED)

- 1) Paket yuvalardan herhangi birine yerleştirildiğinde, bu yuva 1 olarak tanımlanır ve şarj aşaması başlar: Titreşimli sönen YEŞİL LED.



- 2) Şarja ulaşıldığında, LED: titreşimli durumdan sabit yeşil duruma geçer.



Diğer yuvalarda ikinci bir paket mevcutsa, bu yuvanın şarj aşaması başlar, bkz. madde 1.

3) Bu yuvada ek bir paket varsa, 2. madde uygulanacaktır.

Not: Batarya paketleri şarjın sonunda yuvalarda bırakılırsa, 24 saat sonra “yenileme” şarjı etkinleştirilir. Bu aşama, yuvalardaki tüm bataryalarda sıralı olacaktır.

ALARM (Kırmızı renkli LED)

4) DERİN DEŞARJDA tespit edilen paketi yeniden oluşturma girişimi: İlgili yuva LED'i soluk kırmızı renkte titreşiyor.



5) Kurtarılabilirse, şarj aşaması etkinleştirilir: Titreşimli sönen YEŞİL LED. Tamamen yeniden şarj olana kadar (nokta 2)



6) Bataryanın kurtarılamaz olması durumunda HASARLI: ilgili yuvadaki LED sürekli kırmızı yanar.



Bataryalar yuvalardayken bir elektrik kesintisi olması durumunda, şarj döngüsü her zaman şarj cihazının bir numara olarak tanımlayacağı yuvadan yeniden başlayacak ve tarif edildiği gibi mevcut diğer bataryalarda sırayla ilerleyecektir.

6.5 ŞARJ CİHAZININ TAŞINMASI/HAREKET ETTİRİLMESİ

Şarj cihazını taşırken veya kullanırken, hasar görmesini önlemek için güç kablosu asla bu amaçla kullanılmamalıdır.

Taşımak/hareket ettirmek için aşağıdaki şekilde ilerleyin:

- Elektrik fişini prizden çıkarın.
- Tüm bataryaları çıkarın.

Duvara monte tipi bir şarj cihazı söz konusu olduğunda, yuvaların altına ulaşana kadar hafifçe kaldırarak çıkarın ve ardından vida başından çıkarın.

- Bağlantı kablosunu ayırın ve sarın.
- Ambalajına yeniden yerleştirin ve yeni konumunda işleme devam edin.

Birden fazla şarj cihazı olması durumunda, şarj cihazlarının istiflenmesi yasaktır.

6.6 ŞARJ CİHAZININ SAKLANMASI

Şarj cihazını saklamak için aşağıdaki adımları izleyin:

- Elektrik fişini prizden çıkarın.
- Bataryayı çekip çıkarın
- Şarj cihazı sıcaksa: soğumasını bekleyin
- Duvara monte tipi bir şarj cihazı söz konusu olduğunda, yuvaların altına ulaşana kadar hafifçe kaldırarak çıkarın ve ardından vida başından çıkarın.
- Bağlantı kablosunu ayırın ve sarın.
- Ambalajına geri koy.

Şarj cihazının depolanabilmesi için aşağıdaki koşulların karşılanması gerekir:

- Şarj cihazını çocukların erişemeyeceği bir yerde saklayın.
- Şarj cihazını temiz ve kuru tutun.
- Şarj cihazını kapalı bir yerde/ortamda saklayın.
- Şarj cihazını bataryadan ayrı tutun.
- Şarj cihazını 0°C ila +50°C sıcaklık aralığında saklayın.

7. BAKIM

CAMPAGNOLA S.r.l. bakım teknisyenlerine ve **TEKNİK YARDIM MERKEZLERİNE** (bundan sonra T.A.C. olarak anılacaktır) ayrılmış olan bu bölüm, ürün üzerinde gerçekleştirilecek bakım işlemlerini açıklamaktadır.

Aşağıda açıklanan bakım işlemleri, arıza ve bozulmaları önlemek amacıyla ürünü korumak içindir.

Bakım terimi şu faaliyetleri içerir:

- **Önleyici bakım**

önceden belirlenmiş aralıklarla veya öngörülen kriterlere uygun olarak gerçekleştirilen ve bir ürünün işleyişindeki arıza veya bozulma olasılığını azaltmayı amaçlayan müdahaleler bütünü; önleyici bakım, bu ürün için, yalnızca muayene, kontrol ve temizlik müdahalelerini içerir.

- **Uzman bakım**

Özel bakım, önceden belirlenmiş aralıklarla veya arıza ve arızaları takiben gerçekleştirilen ve bir ürünün yeniden çalışır olmasını sağlamayı amaçlayan tüm çalışmalar olarak tanımlanır. Özel bakım, revizyon, onarım, nominal çalışma koşullarının geri kazanılması veya hatalı, kusurlu veya yıpranmış bir ünitenin değiştirilmesini içerir ve yalnızca üreticinin C.A.T. sorumluluğundadır.



NOT

Uzman bakım işlemleri sadece yetkili CAMPAGNOLA S.r.l. servis merkezleri (C.A.T.) tarafından gerçekleştirilir.

Doğru bir şekilde gerçekleştirilen bakım çalışmalarının bir arıza sonrasında duruş süresini en aza indirebileceğini unutmamak gerekir.

Zamanında yapılan bir onarım daha fazla bozulmayı önler.

Orijinal yedek parçalar kullanın ve belirtilen bakım çalışmalarını dikkatli bir şekilde gerçekleştirin.

Çözemediğiniz arızalar veya arızalar durumunda uzman personeli ile müdahale edecek olan üretici CAMPAGNOLA S.r.l. ile iletişime geçin (bkz. Bölüm 1 “GENEL BİLGİLER”).



NOT

CAMPAGNOLA S.r.l., ürünün garanti süresi boyunca bakım eksikliği, orijinal olmayan parçaların değiştirilmesi ve ürünün bu kullanım kılavuzunda belirtilenden farklı bir şekilde kullanılması durumunda arıza veya arızalardan sorumlu olmayacaktır.

7.1 PROGRAMLANMIŞ BAKIM

Şarj cihazını incelemek ve temizlemek için aşağıdaki adımları izleyin:

- Elektrik fişini prizden çıkarın.
- Herhangi bir hasar olmadığından emin olmak için ürünü inceleyin.
- Şarj cihazını hafif nemli bir bezle temizleyin.
- Havalandırma deliklerini bir fırça ile temizleyin.
- Batarya bölmesindeki yabancı cisimleri çıkarın ve batarya bölmesini hafif nemli bir bezle temizleyin.
- Batarya bölmesindeki elektrik kontaklarını bir fırça veya yumuşak bir fırça ile temizleyin ve zarar vermemeye dikkat edin.

7.2 ŞARJ CİHAZININ OLAĞANÜSTÜ BAKIMI VE/VEYA ONARIMI

Kullanıcı şarj cihazının bakımını veya onarımını kendisi yapamaz.

Şarj cihazının olağanüstü bakıma ihtiyacı varsa veya hasarlı ya da arızalıysa, bir Campagnola bayisine başvurun.

Bağlantı kablosu arızalı veya hasarlıysa: Şarj cihazını kullanmayın ve kablonun bir Campagnola satıcısı tarafından değiştirilmesini sağlayın.

8. HATALARIN GENEL TANIMI VE ÇÖZÜM YOLLARI

Sorun giderme işlemi yalnızca bu kılavuzdaki talimatları anlamış olan eğitimli personel tarafından gerçekleştirilebilir. Arızaya yol açabilecek durumlar normalde bakım eksikliği veya yetersizliği ya da bir bileşenin arızalanması veya aküyle ilgili bir duruma kadar izlenebilir.

ARIZALAR	Şarj cihazındaki LED'in durumu	NEDENİ	ÇÖZÜMÜ
Şarj cihazı kendi kendine test gerçekleştirmez.	LED'ler hızlı yeşil-kırmızı aydınlatma sırasını yapmaz.	Elektrik fişi takılı değil.	Şarj cihazının elektrik fişine bağlı olduğundan emin olun.
		Elektrik fişi voltaj sağlamıyor.	Bağlantı fişine güç verildiğinden ve hiçbir izolasyon cihazının tetiklenmediğinden emin olun.
		Şarj cihazına giden elektrik bağlantısı kısa süreliğine kesildi.	Elektrik fişini prizden çıkarın. 1 dakika bekleyin. Fişi prize takın.
Batarya şarj olmuyor.	Belirli batarya bölmesi için LED sürekli kırmızı yanar.	Batarya çok sıcak veya çok soğuk ya da hasarlı.	Batarya hasarlı. BATARYAYI KULLANMAYIN yetkili servis arayın.
	Belirli batarya bölmesi için LED kırmızı renkte yanıp söner.	Şarj cihazı bataryanın durumunu kontrol ediyor.	LED'in titreşimli yeşil renge dönüşmesini bekleyin, kurtarma işlemi başarılıdır
			LED sabit kırmızıya dönerse batarya kontaklarını temizleyin, hala sabit kırmızı kurtarılamaz batarya ise yeniden takın. BATARYAYI KULLANMAYIN yetkili servis arayın.
Bir batarya takıldığında batarya bölmesindeki LED yanmıyor ve/veya kırmızı ya da yeşil renkte yanıp sönmüyor.	Şarj cihazında arıza var.	BATARYAYI KULLANMAYIN yetkili servis arayın.	

Bruks- och underhållshandbok

MOD. KOALA



Batteriladdare

Svenska

ÖVERSÄTTNING AV ORIGINALINSTRUKTIONERNA

Läs bruks- och underhållshandboken noggrant före användning



Alla rättigheter förbehållna i alla länder

Alla förfrågningar om ytterligare exemplar av denna produkt, om information eller serviceinsatser i kundens lokaler eller om förtydligande av tekniska aspekter av detta dokument ska riktas till områdets distributör eller återförsäljare eller till det Tekniska servicecentret hos:

CAMPAGNOLA S.r.l.
Huvudkontor och fabrik
40069 ZOLA PREDOSA (BO) Italien
Via Lazio, 21, 23, 23/A, 23/B e 25 Tfn. +39 051 753500
Fax. +39 051 752551
www.campagnola.it star@campagnola.it

Tillverkaren ska förvara en kopia av denna handbok i tio (10) år från tillverkningsdatum.

Utformningen av text och bild har granskats med största noggrannhet. Trots detta förbehåller sig CAMPAGNOLA S.r.l. rätten att ändra och/eller uppdatera informationen häri för att korrigera typografiska fel och/eller felaktigheter, utan föregående meddelande eller något åtagande från dess sida.

De beskrivningar och illustrationer som bifogas denna publikation är inte bindande; CAMPAGNOLA S.r.l. förbehåller sig därför rätten att när som helst, utan att åta sig att uppdatera denna publikation, göra ändringar av organ, detaljer eller leverans av tillbehör som kan anses lämpliga i syfte att förbättra produktens funktion eller för andra krav som inte involverar produktsäkerhetsaspekter.

Det är också användarens ansvar att, om detta dokument ändras av tillverkaren, se till att endast uppdaterade versioner av handboken finns tillgängliga på användningsplatsen.

Innehållet i denna handbok är av strikt teknisk natur och tillhör CAMPAGNOLA S.r.l.

Ingen del av denna handbok får översättas till ett annat språk och/eller anpassas och/eller reproduceras i någon annan form och/eller med mekaniska eller elektroniska medel, fotokopiering, inspelning eller på annat sätt, utan föregående skriftligt tillstånd från CAMPAGNOLA S.r.l.

Ägarföretaget skyddar sina rättigheter till fullo enligt lag.

Dokumentationen har upprättats i enlighet med punkt 1.7.4 i direktiv 2006/42/EG

Bäste kund,

CAMPAGNOLA S.r.l. tackar för att du har köpt en produkt från vårt sortiment och vi ber dig att läsa och förstå denna handbok.

Förmågan att tillmötesgå marknaden med specifika, dynamiska och övergripande svar, i kombination med en omfattande kunskap om sektorn, har gjort CAMPAGNOLA S.r.l. till världsledande inom design, utformning och konstruktion av trädgårdsredskap för beskärning och skörd.

CAMPAGNOLA S.r.l. erbjuder kunden ett brett sortiment av produkter genom vårt effektiva sälj- och servicenät med högkvalificerad personal:

- pneumatiska och elektromekaniska sekatorer och kedjesågar (batteridrivna) för beskärning, även på förlängningar;
- pneumatiska, motordrivna och elektromekaniska olivskördare (batteridrivna) för oliv- och fruktplöckning;
- kompressorer med trepunktskoppling till traktor och motordrivna kompressorer;
- elektromekanisk uppbindningsmaskin.

Valet kan sammanfattas på följande sätt:

- > praktisk produkthantering;
- > flexibel användbarhet;
- > konstruktionsmaterial av hög kvalitet;
- > tillförlitlighet;
- > Teknisk design.

Genomgången av denna handbok underlättas av att det allmänna indexet finns på första sidan som gör det lätt att hitta det ämne man är intresserad av.

Den dokumentation som levereras med produkten består av denna handbok och all dokumentation som anges i kapitlet Bilagor, som är en integrerad del av denna handbok.

Här hittar du all nödvändig information för korrekt användning av den inköpta produkten samt för installation, idrifttagning, underhåll och avveckling.

Det är ett obligatoriskt krav att användaren läser och förstår denna handbok i dess helhet och noggrant följer varningarna och föreskrifterna i den medföljande dokumentationen.

Vi uppmanar dig att kontakta CAMPAGNOLA S.r.l. direkt eller din lokala återförsäljare för eventuella reservdelar, råd om val av eventuell specialutrustning eller helt enkelt för information om den köpta produkten.

Originalhandboken var skriven på italienska.

Tillverkaren är ansvarig för informationen i originalinstruktionerna; översättningar till olika språk kan inte verifieras fullt ut, så om en inkonsekvens upptäcks måste texten på originalspråket följas eller så måste vår avdelning för teknisk dokumentation kontaktas.

SVENSKA	410
1. ALLMÄNNA ANVISNINGAR	413
1.1 SYMBOLER SOM ANVÄNDS	414
1.2 INLEDNING.....	414
1.3 ORDLISTA OCH ANVÄND TERMINOLOGI	415
1.4 KRAV OCH SÄKERHETSFÖRESKRIFTER	415
1.5 BESKRIVNING AV SKYLTA OM FARA, FÖRBUD OCH SKYLDIGHETER.....	415
1.6 FÖRBUD MOT ÄNDRINGAR	418
1.7 GARANTI	418
2. AVSEDD ANVÄNDNING OCH TEKNISKA SPECIFIKATIONER	418
2.1 AVSEDD ANVÄNDNING.....	418
2.2 OTILLÅTEN ANVÄNDNING	419
2.3 TEKNISKA DATA.....	421
3. PRODUKTBESKRIVNING	421
3.1 ALLMÄN BESKRIVNING	421
3.2 ANVÄNDNING OCH SKÖTSEL AV BATTERILADDAREN	422
3.3 ANVÄNDNING OCH SKÖTSEL AV UPPLADNINGSBARA BATTERIER	423
4. SÄKERHET	424
4.1 ALLMÄN INFORMATION	424
4.1.1 ALLMÄN INFORMATION FÖR ARBETSTAGARNA	425
4.2 TILLÄMPADE DIREKTIV OCH TEKNISKA REFERENSSTANDARDER	425
4.2.1 BESKRIVNING AV MÄRKNINGEN	425
4.2.2 FÖRSÄKRAN OM ÖVERENSSTÄMMELSE	426
4.3 ANVÄNDNINGSBEGRENSNINGAR	427
4.3.1 ELEKTROMAGNETISKA EMISSIONER	427
4.4 KVARSTÅENDE RISKER	427
4.4.1 BRAND.....	428
4.4.2 ELCHOCK	428
4.4.3 EXPLOSIV ATMOSFÄR.....	428
4.4.4 RISKER PÅ GRUND AV ELEKTRISK ENERGI	428
5. INSTALLATION AV BATTERILADDAREN	429
5.1 MOTTAGNINGSKONTROLLER	429
5.2 INSTALLATION OCH MONTERING.....	429
5.2.1 PLACERA BATTERILADDAREN PÅ ETT BORD/PLAN	429
5.2.2 MONTERING AV BATTERILADDAREN PÅ EN VÄGG	430
5.3 FÖRVARING	431
5.4 KONTROLL FÖRE ANVÄNDNING	431
5.5 URDRIFTTAGNING, BORTSKAFFANDE.....	431
5.6 ANVISNINGAR FÖR SPECIALAVFALL	432
5.6.1 BORTSKAFFANDE AV BATTERILADDAREN	432
6. ANVÄNDNING OCH DRIFT	433
6.1 ALLMÄN INFORMATION	433
6.2 ANVÄNDNING OCH LADDNINGSCYKEL.....	433
6.3 BETYDELSE AV LED-LAMPANS FÄRG.....	433
6.4 INSTRUKTIONER FÖR ANVÄNDNING	434
6.5 FÖRFLYTTNING/HANTERING AV BATTERILADDAREN.....	435
6.6 FÖRVARING AV BATTERILADDAREN	435
7. UNDERHÅLL	436
7.1 LÖPANDE UNDERHÅLL.....	436
7.2 EXTRAORDINÄRT UNDERHÅLL OCH/ELLER REPARATION AV BATTERILADDAREN	436
8. ALLMÄN BESKRIVNING AV FEL OCH ÅTGÄRDER	437

1. ALLMÄNNA ANVISNINGAR

Handboken är, liksom EG-försäkran om överensstämmelse, en integrerad del av produkten och måste alltid följa med när den flyttas eller säljs vidare. Det är användarens ansvar att hålla dokumentationen intakt, så att den kan konsulteras under produktens hela livslängd.

Detta dokument tillhandahålls i elektroniskt format och kan laddas ner från företagets webbplats www.campagnola.it eller genom att rama in QR-koden i den snabbguide som medföljer produktförpackningen.

Handboken återspeglar den senaste tekniken vid leveranstillfället, det skrivande företaget förbehåller sig rätten att göra alla ändringar i sina produkter som det anser vara användbara, utan att behöva uppdatera handböcker och produkter från tidigare produktionspartier så länge detta inte påverkar produktsäkerhetsaspekterna.

Denna handbok som beskriver batteriladdaren KOALA innehåller särskild information som är nödvändig för en säker och miljövänlig användning av produkten samt för underhåll och bortskaffande av produkten.

Det är köparens skyldighet att noggrant läsa och förstå denna bruksanvisning i dess helhet innan batteriladdaren KOALA används och/eller underhålls.

Utöver denna bruksanvisning bör du även läsa, förstå och spara säkerhetsinformationen för batterier eller produkter med batterier.

Tillverkaren fransäger sig allt ansvar för produktionsfel eller skador som produkten orsakar på egendom, personer och djur i följande fall:

- Felaktig användning av produkten eller med andra funktioner än de som den är konstruerad för.
- Defekter i strömförsörjningen.
- Bristande efterlevnad av de tekniska specifikationerna för strömförsörjning i den här handboken.
- Används under andra miljöförhållanden än de som anges i kap. säkerhet.
- Felaktig installation och/eller placering på den plats eller i det område som den är avsedd för.
- Användning av batterier som inte är särskilt avsedda för denna produkt.
- Otillräckligt eller dåligt periodiskt underhåll.
- Ändringar eller ingrepp av något slag som utförs av användaren och/eller tredje part.
- Användning i andra miljöer än de som produkten är avsedd för.
- Användning av reservdelar som inte är originaldelar eller modellspecifika.
- Användning av olämplig, obehörig, utbildad och otränad personal.
- Användning av personal som är påverkad av alkohol, mediciner eller droger.
- Användning av personer under 16 år.
- Användning av ansvarig personal som inte är tillräckligt utbildad och informerad i enlighet med lagstiftningsdekret 81/2008 (direktiv 89/391/EG eller direktiv 2009/104/EG) om säkerhet på arbetsplatsen.
- Användning som inte överensstämmer med lagarna om produktsäkerhet och/eller säkerhetsbestämmelserna i den specifika europeiska och/eller nationella lagstiftningen.
- Användning som inte respekterar det som anges denna handbok.
- Total eller delvis underlåtenhet att följa dessa anvisningar och de villkor som anges i dem.
- Exceptionella händelser.

Ansvaret för tillämpningen av säkerhetsanvisningarna i denna handbok ligger hos den personal hos användaren/arbetsgivaren som ansvarar för de planerade aktiviteterna, som måste se till att den personal som är behörig för montering, användning och underhåll:

- är kvalificerad att utföra den aktivitet som krävs;
- är utbildad, informerad och instruerad i användningen av produkten och i att utföra underhållsaktiviteter som planeras för denna;
- känner till och noggrant följer de anvisningar som finns i detta dokument;
- känner till och tillämpar de allmänna och specifika säkerhetsföreskrifter som gäller för den inköpta produkten.

Användare som inte har fått instruktioner kanske inte känner igen eller bedömer riskerna med batteriladdaren korrekt. Om detta sker riskerar användaren eller andra personer att skadas allvarligt eller dödas.

Användaren måste ha lämpliga fysiska, sensoriska och intellektuella förmågor för att kunna använda batteriladdaren på rätt sätt. Om användaren har begränsad fysisk, sensorisk eller mental förmåga får hen endast använda den under överinseende eller ledning av en ansvarig person.

Det är ett obligatoriskt krav att all personal hos köparen, såväl som användaren och/eller arbetsgivaren, och i synnerhet den tekniska underhållspersonalen, har läst och förstått denna handbok.



UPPMÄRKSAMHET

Observera att den dokumentation som tillhandahålls av CAMPAGNOLA S.r.l endast avser den produkt som levereras.

Om säkerhetsföreskrifterna och anvisningarna i dessa inte följs kan det leda till skador på egendom och personer samt skador på komponenter och på produktens styrenhet.

Användaren kan när som helst kontakta tillverkaren för att begära ytterligare information utöver vad som anges i detta dokument samt för att lämna förslag till förbättringar

Detta dokument förutsätter att arbetsmiljön, där produkten är avsedd att användas, uppfyller gällande bestämmelser om säkerhet och hygien på arbetsplatsen och de särskilda bestämmelser som gäller för den typ av produkt som köpts.

Denna handbok innehåller de kunskaper som krävs för att använda produkten och de instruktioner som behövs för att hålla den effektiv över tid, och bör därför alltid finnas till hands.

Handboken är en integrerad del av den produkt som den hänvisar till och innehåller nödvändig information för:

- Rätt säkerhetsmedvetenhet hos personalen;
- Hantering, installation, idrifttagning, användning och underhåll av produkten under säkra förhållanden;
- Fördjupad kunskap om hur den fungerar och vilka begränsningar den har;
- Utförande av underhållsarbeten på ett korrekt och säkert sätt;
- Kassering av produkten på ett säkert sätt och i enlighet med gällande bestämmelser för att skydda arbetstagarnas hälsa och miljön.

Det är också användarens ansvar att, om detta dokument ändras av tillverkaren, se till att endast uppdaterade versioner av handboken finns tillgängliga på användningsplatsen

1.1 SYMBOLER SOM ANVÄNDS

I handboken används ett antal symboler för att få läsarens uppmärksamhet och att lyfta fram särskilt viktiga aspekter av diskussionen.

I följande tabell beskrivs innebörden av de olika symboler som används i handboken.

SYMBOL	BETYDELSE	ANMÄRKNINGAR
 Fara	Fara	Indikerar en fara med risk för olycka, invaliditet eller allvarlig personskada, till och med dödsfall, för ansvarig personal. Var särskilt uppmärksam på de textblock som markeras med denna symbol.
 Uppmärksamhet	Uppmärksamhet	Representerar en varning med risk för personskada eller medelstor personskada för användarens personal eller möjlig skada på produkt, utrustning eller annan personlig egendom som tillhör köparen/användaren Var uppmärksam på de textblock som anges med denna symbol.
	Viktigt Varning	Anger en varning eller anmärkning om viktiga funktioner eller användbar information. Var uppmärksam på de textblock som anges med denna symbol.
	Instruktioner	Anger att det är obligatoriskt för all personal (användare, underhållare osv.) att läsa och förstå hela den bruks- och underhållshandboken som medföljer produkten.

1.2 INLEDNING

För att säkerställa maximal driftsäkerhet har CAMPAGNOLA S.r.l. noggrant valt ut de material och komponenter som ska användas vid tillverkningen av batteriladdaren och utsätter den för regelbundna tester före leverans.

För att den ska fungera väl över tid krävs korrekt användning och korrekt förebyggande underhåll enligt anvisningarna i denna dokumentation och i eventuellt medföljande dokumentation.

Alla konstruktionselement, anslutnings- och kontrollelement har konstruerats och tillverkats med en sådan grad av säkerhet att de kan motstå onormala påfrestningar eller påfrestningar som överstiger de angivna.

Materialen är av högsta kvalitet och deras införande i företaget, lagring och användning i verkstaden övervakas ständigt för att säkerställa att det inte finns några skador, försämringar eller funktionsfel.

Trots de försiktighetsåtgärder som vidtagits vid konstruktion och tillverkning är det av grundläggande betydelse för produktens korrekta användning, säkerhet, hållbarhet och tillförlitlighet att tillverkarens anvisningar noggrant följs och att den används i enlighet med dessa anvisningar och de lagstadgade krav som gäller.

Syftet med denna handbok är att ge teknisk information till personal som ansvarar för installation, användning och underhåll av den batteriladdare som levereras av CAMPAGNOLA S.r.l.

1.3 ORDLISTA OCH ANVÄND TERMINOLOGI

I enlighet med kraven i direktiven och/eller de tekniska standarderna anges och förklaras här de terminologier och förkortningar som används.

Handboken använder teknisk terminologi eller terminologi med en annan innebörd än den vanliga.

FARA: en potentiell källa till personskada eller hälsoskada;

FARLIGT OMRÅDE: Varje område i och/eller nära produkten där närvaron av en utsatt person utgör en risk för den personens säkerhet och hälsa;

UTSATT PERSON: Varje person som helt eller delvis befinner sig i ett farligt område;

RISK: Kombination av sannolikheten för och allvarlighetsgraden av en skada eller hälsoskada som uppstår i en riskfylld situation;

AVSKÄRMNING: Produktelement som används specifikt för att garantera skydd med hjälp av en materiell barriär;

SKYDDSANORDNING: Anordning (annan än en avskärmning) som minskar risken, ensam eller i kombination med en avskärmning;

AVSEDD ANVÄNDNING: Användning av produkten i enlighet med den information som finns i handboken;

FELAKTIG ANVÄNDNING: Användning av produkten på ett annat sätt än vad som anges i bruksanvisningen, men som kan vara en följd av lätt förutsägbart mänskligt beteende;

KVARSTÅENDE FARA: Fara som inte har kunnat elimineras eller reduceras genom design och mot vilken skyddsåtgärder inte är (helt eller delvis) effektiva;

Denna handbok innehåller de kvarstående risker och den information, de anvisningar och de varningar/föreskrifter för hantering av kvarstående risker som köparen måste ta hänsyn till.

I denna handbok används begreppen produkt och/eller batteriladdare synonymt.

1.4 KRAV OCH SÄKERHETSFÖRESKRIFTER

De föreskrifter, indikationer, standarder och tillhörande säkerhetsanmärkningar som beskrivs i de olika kapitlen i handboken är avsedda att definiera en rad beteenden och skyldigheter som ska följas vid utförandet av de olika aktiviteterna, för att arbeta under säkra förhållanden för personal, utrustning och den omgivande miljön samt för korrekt installation, användning och underhåll av batteriladdaren.





Dessa säkerhetsföreskrifter är avsedda för all personal som är auktoriserad, instruerad och delegerad att utföra de olika aktiviteter och åtgärder som utgör den avsedda användningen av batteriladdaren för:

- transport
- installation
- användning
- underhåll
- rengöring
- urdrifttagning och nedmontering

1.5 BESKRIVNING AV SKYLTAR OM FARA, FÖRBUD OCH SKYLDIGHETER

Nedan följer en lista över piktogram som kan förekomma på produkten.









Säkerhetsskyltar har olika betydelser i förhållande till färg och geometrisk form:





BETYDELSE	FORM	FÄRG
Fara		Gul
Förbud		Röd
Påbud		Blå
Information		Blå

Om du inte följer säkerhetsanvisningarna kan det leda till farliga situationer med möjliga skadeverkningar, t.ex. allvarliga personskador eller dödsfall och/eller skador på själva utrustningen.

I handboken används ett antal symboler för att få läsarens uppmärksamhet och att lyfta fram särskilt viktiga aspekter av diskussionen.











I följande tabell beskrivs innebörden av de olika symboler som används.



SYMBOL	BETYDELSE	ANMÄRKNINGAR
	Fara för förekomst av spänning.	Indikerar en fara med risk för olycka, även dödsfall, för köparens personal och/eller för ansvarig personal/användaren. Fara för elstöt och/eller elektrisk chock.
	Farlig temperatur	Indikerar en fara med risk för personskada för köparens personal och/eller för ansvarig personal/användaren. Det är obligatoriskt att vänta på nedkylning eller använda lämpliga kläder, t.ex. handskar för höga temperaturer.
	Fara för frätande ämnen	Indikerar en fara med risk för personskada för användaren. Farliga kemikalier finns på plats. Se anvisningarna som medföljer batteriet.
	Fara för explosion	Indikerar en fara med risk för personskada för användaren. Använd inte i närheten av explosiva atmosfärer. Se anvisningarna som medföljer batteriet.
	Risk för brandfarligt ämne eller material	Indikerar en fara med risk för personskada för användaren. Brandfara. Använd inte brännbart eller lättantändligt material. Se anvisningarna som medföljer batteriet.
	Förbud mot kortslutning av plintar	Plintarna får inte kortslutas. Detta kan leda till skador på batteriladdaren och även till potentiella skador på egendom och/eller personer och/eller batteriet.
	Förbud att närma sig	Den anger att all obehörig personal är förbjuden att närma sig den zon eller det område där skylten finns.
	Det är förbjudet att utsätta för solljus eller temperaturer	Anger förbud för köparens personal och/eller för ansvarig personal/användarna att utsätta produkten för solljus, liksom för andra värmekällor eller i miljöer med höga temperaturer som överskrider de tillåtna gränserna. Anger förbud mot att utsätta produkten för solljus och/eller höga temperaturer.
	Förbud mot exponering för regn och fukt	Skydda alltid produkten mot regn och fukt och använd den endast inom de föreskrivna och tillåtna miljögränserna. Det är förbjudet att använda produkten under ogynnsamma väderförhållanden, t.ex. regn, blixnar, hagel, snö osv...

	Förbud mot användning av öppna lågor	Anger förbud mot användning av öppna lågor och/eller värmekällor i närheten av produkten för köparens personal och/eller för ansvarig personal/användare. Skydda produkten och/eller batteriet från värme och lågor. Kasta inte batteriet i elden.
	Särskild fara för litiumjonbatterier	Litiumjonbatterier kan explodera, orsaka bränder eller generera oönskade termiska effekter som "termisk strömrusning" (*) om de demonteras, kortsluts, skadas eller hanteras felaktigt. Får inte utsättas för vatten, eld eller höga temperaturer.
	Förbjudet att slänga batterierna	Batterierna får inte kastas i vatten, grävas ned eller orsaka miljöföroreningar. Följ anvisningarna i handboken för korrekt bortskaffande.
	Förbjuden kontakt mellan batterier och värmekällor	Kasta inte batterierna i eld och utsätt dem inte för värmekällor, t.ex. värme som alstras av värmeelement, lågor, lasrar, induktiva källor etc.
	Det är obligatoriskt att läsa handboken och den dokumentation som tillhandahålls	Anger att det är obligatoriskt för all personal hos köparen och/eller användaren att läsa och förstå den medföljande bruksanvisningen och den dokumentation som anges i handboken i dess helhet innan någon aktivitet utförs.

(*) Termen Termisk strömrusning avser en okontrollerad temperaturökning i en cell eller ett batteripaket, som genereras av en exoterm reaktion.

Ytterligare symboler som kan förekomma i handboken och/eller på produkten:

SYMBOL	BETYDELSE
	Utrustning i Klass II - 417-IEC-5172 Dubbel isolering
	Endast för inomhusbruk
	Likström - 417-IEC-5031
	Växelström - 417-IEC-5032
	Säkring
	Skyddande jordanslutning - 417-IEC-5019
	Plus: positiv polaritet - 417-IEC-5005
	Minus: negativ polaritet - 417-IEC-5006
	Skyldighet att läsa och förstå bruksanvisningen i dess helhet
	Bortskaffande av återvinningsbart material

SYMBOL	BETYDELSE
	Enligt "WEEE"-direktivet 2012/19 / EU, om den köpta komponenten/apparaten är märkt med följande överkorsade soptunna, betyder det att produkten i slutet av dess livslängd måste samlas in separat från annat avfall. Släng inte elverktyg, elektronisk utrustning och batterier i hushållssoporna.
	Campagnola litiumbatteri
	Campagnola batteriladdare

1.6 FÖRBUD MOT ÄNDRINGAR

Det är förbjudet att utföra några som helst modifieringar på produkten, och i synnerhet är det förbjudet att utföra modifieringar som kan minska produktens säkerhet. Det är särskilt förbjudet att ta bort eller modifiera förutsedda avskärmningar och/eller säkerhets- och/eller signal- och/eller styrsystem som tillhandahålls av tillverkaren. Ingrepp i driftlogikprogrammet (även om de utförs av kvalificerad personal) är förbjudna; i själva verket kan även sådana ingrepp få allvarliga konsekvenser för operatörernas säkerhet och produktens integritet.

Om anvisningarna i denna instruktions- och varningsbok inte följs, befrias tillverkaren från allt ansvar.

Observera att tillverkarens civilrättsliga och straffrättsliga ansvar upphör för delar av produkten som modifieras av köparen utan tillverkarens uttryckliga tillstånd.

Tillverkaren förbjuder all modifiering av produkten.

I detta fall fransäger sig tillverkaren allt direkt eller indirekt ansvar.

1.7 GARANTI

För allmänna garantivillkor, se den avsedda sektionen på Campagnola:s webbsida:

<http://www.campagnola.it>, eller skicka en skriftlig begäran till faxnummer +39 051752551, eller skicka ett e-postmeddelande till: star@campagnola.it.



UPPMÄRKSAMHET

När du begär reparation under garantin, i enlighet med ovan nämnda bestämmelser, måste produkten som ska repareras alltid åtföljas av ett korrekt ifyllt garantibevis, tillsammans med motsvarande inköpsbevis (faktura eller annat dokument av rättsligt värde).

2. AVSEDD ANVÄNDNING OCH TEKNISKA SPECIFIKATIONER

2.1 AVSEDD ANVÄNDNING

Den produkt som omfattas av denna handbok får endast användas för sekventiell uppladdning av upp till tre Campagnola-batterier av typen 14 volt eller tre batterier av typen 21 volt Extra Performances.

laddaren "KOALA" är utrustad med en mikroprocessor för automatisk identifiering av batteripaket i typerna med 14 volt eller 21 volt.

Denna produkt är endast avsedd för professionell användning för uppladdning av batteripaket 14 - 21 volt Extra performances

Detta är den enda användning som planeras och tillåts av tillverkaren CAMPAGNOLA S.r.l.



FÖRBUD

Det är därför förbjudet att använda den för andra användningsområden eller syften än de som anges i stycke 2.1.

Tillverkaren CAMPAGNOLA S.r.l. fransäger sig allt ansvar för annan användning än den som anges och är avsedd.

Batteriladdaren är avsedd för professionell användning och får endast användas, underhållas och repareras av auktoriserad och lämpligt utbildad personal.

Sådan personal måste särskilt informeras om de faror som kan uppstå.

Produkten och dess tillbehör kan utgöra en riskkälla om de hanteras på ett olämpligt sätt av utbildad personal eller om den används på ett sätt som inte överensstämmer med gällande föreskrifter.

2.2 OTILLÅTEN ANVÄNDNING

Denna produkt får endast användas för de ändamål som uttryckligen anges av tillverkaren och anges i stycke 2.1.

All annan användning, eller utvidgning av användningen utöver vad som är avsett, är förbjuden och motsvarar inte det avsedda syftet som tilldelats av tillverkaren, och därför kan tillverkaren inte ta något ansvar för eventuella skador som uppstår.

Användningssätt som i handboken anges som felaktiga får under inga omständigheter tillåtas.



UPPMÄRKSAMHET

Batterier som inte är godkända av Campagnola för användning med Batteriladdaren KOALA kan orsaka brand och explosioner som leder till allvarliga personskador eller dödsfall och egendomsskador och är förbjudna.

Anvisningarna i denna handbok ersätter inte, men sammanfattar, skyldigheterna att följa gällande lagstiftning om produktsäkerhet.

Använd laddaren enligt beskrivningen i denna bruksanvisning, i annat fall finns risk för elektriska stötar, brand och/eller allvarliga personskador.

Felaktig användning av produkten och bristande underhåll kan leda till allvarlig fara för personalen och är förbjudna.

De åtgärder som beskrivs nedan, vilka naturligtvis inte kan täcka hela spektrumet av potentiella möjligheter till "otillåten användning" av produkten, är de mest "rimligt" förutsebara och ska betraktas som strängt förbjudna.

Obehöriga personer, äldre personer, barn och djur kanske inte kan känna igen och bedöma farorna med batteriladdaren och den elektriska strömmen. Det finns risk för allvarliga skador eller dödsfall för sådana personer och användning av dem är därför förbjuden.

Håll främlingar, äldre, barn och djur borta.

Se till att barn inte kan leka med batteriladdaren och lämna den inte utan uppsikt och efter varje användningstillfälle ska du koppla bort den från eluttaget, ta ur alla batterier och, om den inte är väggmonterad, förvara den i den medföljande behållaren.

Batteriladdaren är inte skyddad mot vatten. Därför är det förbjudet att använda den i fuktiga eller regniga miljöer eller utomhus. Om detta förbud inte följs finns risk för elektriska stötar som kan leda till personskador eller skador på batteriladdaren.

Batteriladdaren är inte skyddad mot alla miljöförhållanden. Om batteriladdaren utsätts för andra miljöförhållanden än de tillåtna kan den fatta eld eller explodera. Detta kan leda till allvarliga person- och egendomsskador, och därför är det förbjudet att använda den i andra miljöförhållanden än de tillåtna.

I synnerhet:

- Använd inte produkten om den inte har installerats korrekt i enlighet med gällande föreskrifter och med lämpliga säkerhetsanordningar för den aktuella typen av installation;
- använd inte produkten utan skydd och/eller med säkerhetssystem som är inaktiverade, trasiga eller saknas;
- använd inte produkten vid fel på strömförsörjningen eller vid allvarliga underhållsbrister eller efter modifieringar eller ingrepp;
- använd inte produkten för att ladda andra batterier än de som är tillåtna;
- försök inte att ladda ej uppladdningsbara eller frysta batterier;
- stapla inte flera batteriladdare på varandra och täck inte över batteriladdaren under användning och uppladdning;
- använd inte produkten utomhus eller i andra miljöförhållanden än de tillåtna;
- använd inte produkten i regn eller i fuktiga miljöer och/eller i utomhusmiljöer;
- kliv inte upp på batteriladdaren;
- använd inte batteriladdaren som underlag;
- använd inte laddaren i en miljö som helt eller delvis är klassificerad som brand- eller explosionsfarlig;
- det är förbjudet att använda batteriladdaren som stöd för föremål av något slag, och det är också förbjudet att ha behållare som innehåller vätskor i närheten av batteriladdaren;

- täck inte över batteriladdaren och placera inga föremål på den;
- placera inte batteriladdaren på batteriet;
- du får inte ändra eller öppna batteriladdaren;
- för inte in föremål i batteriladdarens öppningar;
- batteriladdarens elektriska kontakter får inte anslutas till metallföremål eller kortslutas;
- se till att det inte finns några gnistor eller antändningskällor i närheten av batteriet; under laddning kan batterier avge explosiva gaser;
- använd inte produkten om du inte har fått adekvat utbildning, information, träning och behörighet för användning och underhåll efter att ha läst och förstått denna handbok;
- använd inte produkten i miljöer med en genomsnittlig dygnstemperatur över +35 °C.
- använd inte produkten i strid med gällande bestämmelser och/eller lagstiftning eller de krav som anges i denna handbok.

Om inget annat anges är produkten avsedd att användas inomhus och under följande miljöförhållanden:

- Under 2000 meter över havet.
- Omgivningstemperatur mellan 0 °C och + 45 °C. (Genomsnittlig dygnstemperatur ≤ vid 35 °C)
- Relativ luftfuktighet från 30 % till 80 % utan kondens.

Det är inte tillåtet att använda produkten under andra förhållanden än de som anges.

I synnerhet får det i installations- och användningsmiljön inte förekomma:

- Exponering för frätande ångor;
- Exponering för hög luftfuktighet (över 85 %) och snabba förändringar av luftfuktigheten;
- Exponering för oljedimma eller salt luft;
- Exponering för explosiva damm- och/eller gasblandningar;
- Exponering för vibrationer, slag eller onormala stötar,
- Exponering för väder och vind utanför tillåtna gränser eller droppande;
- Exponering för ovanliga transport- eller lagringsförhållanden;
- Exponering för höga eller snabba temperaturvariationer (mer än 5K/h);
- Förekomst av radioaktiv strålning;
- Avsaknad av tryck eller vakuum.

Om batteriladdaren inte används på rätt sätt finns det risk för allvarliga personskador eller dödsfall och skador på egendom.

Använd batteriladdaren på det sätt som beskrivs i denna bruksanvisning.

Den avsedda arbetsmiljön är inomhus, innesluten i enlighet med de klimatförhållanden som nämns ovan. Batteriladdaren måste installeras och användas inomhus, skyddad från regn, is, snö, vind eller hög luftfuktighet.



Anmärkning: I händelse av motstridiga tekniska data måste de mer restriktiva villkoren tillämpas.



UPPMÄRKSAMHET

- **CAMPAGNOLA S.r.l. fransäger sig allt ansvar i händelse av skada på egendom eller personer i händelse av felaktig användning av produkten.**
- **All annan användning än den som anges i denna handbok, som ändrar funktionaliteten genom att ändra riskerna och/eller generera följdrisker, är helt och hållet den persons ansvar som gör sådana ändringar och utgör felaktig användning och är förbjuden.**

2.3 TEKNISKA DATA

De viktigaste tekniska uppgifterna för produkten anges nedan:

TEKNISKA DATA:	
Modell	Universalladdare Koala
Produktkod	0136.0161
Vikt	Cirka 240 g
Ingångsspänning	110 - 230 Vac +/- 10 %
Frekvens	50 – 60 Hz +/- 2Hz
Intern temperatursensor för minskning	Ja
Strömförbrukning	59 Watt @25V-230Vac
Utgångsspänning för laddning	16,8 - 25,2 Vdc
Typ av uppladdning	Konstant ström - konstant spänning
Typ av uppladdningsbara batterier	Li-Ion
Utgångsström I ut max	2,1 Amp
Max. laddningstid per fack	2,5 h ±20% @5000mAh
Förvaringstemperatur	+0 °C - +50 °C
Omgivningstemperatur under uppladdningen	+5 °C ÷ 45 °C
Temperatur vid användning	+0 °C ÷ 45 °C
Skyddsklass	IP 22 (för inomhusbruk)
Isoleringsklass	dubbel isolering - klass II-utrustning
Skydd	kortslutning i utgång, övertemperatur
Time-out skydd mot överladdning	Ja
Skydd	Nätsäkring 1AT
Mått	160x125x115mm

3. PRODUKTBESKRIVNING

3.1 ALLMÄN BESKRIVNING

Den produkt som beskrivs i denna handbok är en bärbar batteriladdare kallad "KOALA" för Campagnola litiumbatterier med en märkspänning på 14 volt eller 21 volt.

Beroende på nationell version är den avsedd för anslutning till 110 till 230 V AC-uttag.

Batteriladdaren kan placeras på en plan bottenyta eller monteras på väggen.

De Campagnola litiumbatterier som är tillåtna för denna produkt listas här.

- Batteri EP1425
- Batteri EP1450
- Batteri EP2125
- Batteri EP2150

Alla batterier finns inte tillgängliga i alla länder

I följande avsnitt visas produktens sammansättning, medan tabellen visar namnen på produktens beståndsdelar och dessas funktionsbeskrivning.

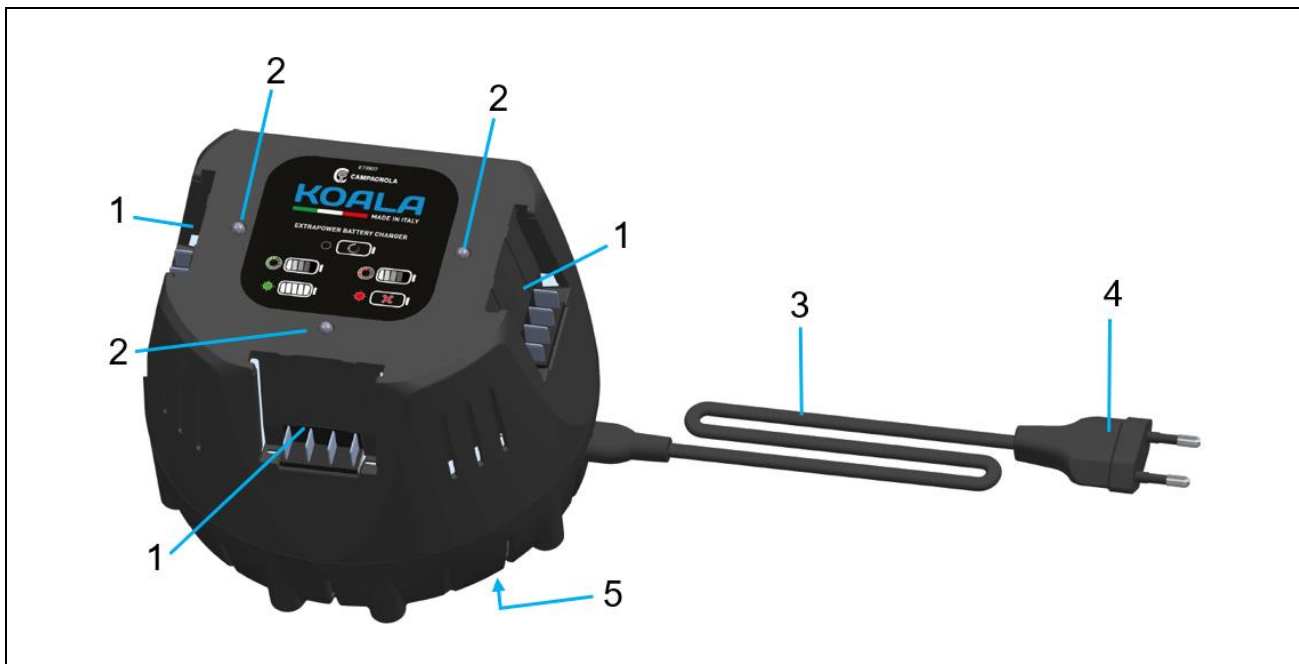

Pos.	Benämning	Funktion
1	Batterifack	Fack för batterier som ska laddas (max tre batterier)
2	Tvåfärgad LED-lampa (röd-grön)	Indikerar driftstatus
3	Anslutningskabel	Kopplar batteriladdaren till nätkontakten
4	Nätkontakt	Kopplar anslutningskabeln till ett uttag
5	CE-märknings skylt	Innehåller prestandadata och serienummer

3.2 ANVÄNDNING OCH SKÖTSEL AV BATTERILADDAREN

För att undvika skador, ladda endast tillåtna Campagnola litiumjonbatterier (typ Extra performances på 14 volt eller 21 volt) med batteriladdaren.

Batteriladdarens användningsplats ska vara ren, sval och torr och får inte utsättas för frost och/eller direkt solljus eller onormala temperaturer utöver de tillåtna.

Under laddningsprocessen måste batteriladdaren kunna avge värme, så ventilationsöppningarna måste vara fria och hållas fria.

Ladda aldrig i en sluten behållare.

Underhåll produkten noggrant i enlighet med anvisningarna i denna handbok.

Kontrollera alltid före varje användningstillfälle att inga delar är trasiga eller skadade.

Om du upptäcker några skadade eller trasiga komponenter ska du inte använda batteriladdaren utan låta reparera produkten innan du använder den.

Använd alltid batteriladdaren och respektive batterier i enlighet med dessa anvisningar och på det sätt som är avsett för denna specifika produkttyp.

Om batteriladdare används för andra ändamål än de tillåtna kan det leda till farliga situationer.

Om batteriladdaren som är avsedd för en viss batterityp används med andra batterityper finns det risk för brand och/eller explosion med risk för skador på egendom och/eller personer.

Håll oanvänt batteri/oanvända batterier eller batteriladdaren borta från gem, mynt, nycklar, spikar, skruvar eller andra små metallföremål (inklusive järnfilspån och/eller metaller i allmänhet) som kan orsaka en anslutning mellan batteriets eller batteriladdarens kontakter. En kortslutning mellan batteriets kontakter eller laddningskontaktarna kan leda till brännskador och brand.

Förvara aldrig batteriet på batteriladdaren om denna inte är strömförsörd.

3.3 ANVÄNDNING OCH SKÖTSEL AV UPPLADDNINGSBARA BATTERIER

Beakta följande säkerhetsanvisningar för korrekt hantering och användning av litiumbatterier. Underlåtenhet att följa instruktionerna kan leda till hudirritation, allvarliga frätskador, kemiska brännskador, brand och/eller explosion.

Använd endast batterier som är i tekniskt felfritt skick och som inte är skadade, har skrapmärken och/eller andra tecken på skador.

Hantera batterierna varsamt för att undvika skador och utsläpp av hälsofarliga vätskor.

Batterierna får inte under några omständigheter modifieras eller manipuleras.

Batterierna får aldrig tas isär, krossas, värmas upp och/eller brännas.

Du får inte använda eller ladda batterier som har utsatts för slag eller andra skador.

Kontrollera batterierna regelbundet avseende tecken på skador.

Använd aldrig återvunna eller reparerade batterier.

Använd aldrig ett batteri eller en batteriladdare som slagverktyg.

Utsätt aldrig batterierna för direkt solljus, höga temperaturer, gnistor eller öppen eld. Detta kan leda till brand och/eller explosion.

Vidrör inte batteripolerna med fingrar, verktyg, armband, ringar eller andra elektriskt ledande föremål. Detta kan skada batteriet och orsaka materiella skador och personskador.

Förvara batterierna skyddade mot regn, fukt och vätskor. Fuktinträngning kan orsaka kortslutning, elektriska stötar, brännskador, brand och explosioner.

Du får inte använda eller förvara batteriet i explosions- och/eller brandfarliga miljöer och ladda det inte heller i sådana miljöer.

Om batteriet är för varmt vid beröring kan det vara defekt. Placera batteriet på en synlig, icke brandfarlig plats på tillräckligt avstånd från brandfarliga material.

Låt batteriet svalna. Om batteriet fortfarande är för varmt att ta på efter en timme kan det vara defekt. Kontakta Campagnolas reparationscenter.

Beakta de särskilda anvisningar som gäller för transport, förvaring och användning av litiumbatterier.

Batteriets kemi är frätande: Om den kommer i kontakt med huden, skölj omedelbart med vatten och följ anvisningarna som medföljer batteriet.

För korrekt användning av Campagnolas litiumbatterier, se anvisningarna som medföljer batterierna.

N.B. För att säkerställa en korrekt livscykel för batterierna rekommenderas att de laddas upp innan du lägger undan dem om de inte används på mer än sex månader. Lägg inte undan urladdade batterier om de inte används på flera månader; om du inte följer denna anvisning kan det leda till depolarisering av anoden, vilket gör att det inte går att ladda dem igen.

Elektrisk anslutning

Batteriladdaren ska anslutas till ett vägguttag som uppströms är försett med ett differentialskydd av typen jordfelsbrytare av typ (30 mA, 30 ms) som är samordnad med jordsystemet, som ska vara av typ TT eller TN.

Batteriladdarens kontakt måste sättas in i eluttaget på den plats där den ska användas.

Om förlängningskablar används måste de ha ett ledartvärnsnitt på minst 1,5 mm² och uppfylla gällande bestämmelser för förlängningskablar och uttag.

Det får inte användas mer än en förlängningssladd.

Observera att om anslutningsvillkoren inte uppfylls kan det leda till elektriska risker, t.ex. elstötar, kortslutning eller elchock, som kan orsakas av ett eller flera av följande förhållanden:

- Anslutningskabeln eller förlängningskabeln är skadad.
- Kontaktdonet på anslutningskabeln eller förlängningskabeln är skadat.
- Uttaget är inte korrekt installerat.
- Det finns ingen samordning med skyddssystemet.
- Det finns inget differentialskydd uppströms från eluttaget.



FARA

Kontakt med ledande komponenter kan orsaka elektriska stötar. Detta kan leda till allvarliga personskador eller dödsfall för användaren. Kontrollera före användning att anslutningskabeln, förlängningskabeln och tillhörande kontakt inte är skadade.



FARA

**I händelse av skada på anslutningarna eller på batteriladdaren:
Rör inte vid skadade ställen.
Dra ut nätkontakten ur vägguttaget.
Låt en elektriker ingripa.**

Det är obligatoriskt att vidröra anslutningskabeln, förlängningskabeln och dess nätkontakt med torra händer och se till att det inte finns några våta och/eller fuktiga delar av kroppen eller omgivande områden som kan utgöra en risk för personen.

Anslut nätkontakten på anslutningskabeln eller förlängningskabeln till ett korrekt installerat uttag och säkra den. Anslut batteriladdaren med en jordfelsbrytare (30 mA, 30 ms).



UPPMÄRKSAMHET

Under laddningen kan en felaktig nätspänning eller nätfrekvens orsaka överspänning i batteriladdaren. Batteriladdaren kan vara skadad. Kontrollera att nätspänningen och nätfrekvensen överensstämmer med specifikationerna på batteriladdarens märkskylt.

Placera anslutningskabeln på rätt sätt så att den inte är i vägen och/eller utgör en snubbelrisk för personer som kan skadas och så att batteriladdaren inte skadas.

Lägg den platta anslutningskabeln på ett lämpligt underlag och se till att den är ordentligt dragen så att du inte riskerar att snubbla.

Lägg anslutningskabeln och förlängningskabeln så att de inte sträcks eller trasslar ihop sig.

Lägg anslutningskabeln och förlängningskabeln så att de inte skadas, viks, krossas eller gnuggas.

Skydda anslutningskabeln och förlängningskabeln mot värme, olja och kemikalier.

Lägg anslutningskabeln och förlängningskabeln på ett torrt underlag.

Om en förlängningssladd upprullad på en kabelvinda används: Lossa kabeln helt från kabelvindan före användning.

4. SÄKERHET

4.1 ALLMÄN INFORMATION

Batteriladdaren kan anses vara i ett säkert skick när följande villkor är uppfyllda:

- Batteriladdaren är inte skadad.
- Batteriladdaren är ren och torr.
- Om batterierna är isatta i batteriladdaren: Batterierna är helt isatta i laddningsfacket.
- De instruktioner som medföljer laddaren respekteras.



FARA

Om säkerhetsvillkoren inte uppfylls kan det hända att komponenter inte längre fungerar korrekt och att säkerhetsanordningar äventyras. Fara för allvarliga eller dödliga skador.



UPPMÄRKSAMHET

Använd endast en batteriladdare som inte är skadad.
Om batteriladdaren är smutsig eller blöt: rengör den och låt den torka.
Sätt i batteriet på det sätt som beskrivs i denna bruksanvisning.
Byt ut slitna eller skadade märkskyltar.

4.1.1 ALLMÄN INFORMATION FÖR ARBETSTAGARNA

Endast kvalificerad och utbildad personal som har läst denna handbok får använda produkten. Perfekt kunskap om produktens egenskaper gör det möjligt att begränsa risken för skador. Användarens perfekta psykofysiska tillstånd är avgörande för egen och andras säkerhet.

Det åligger all personal att känna till och korrekt tillämpa de allmänna reglerna för gott uppförande. Och följa instruktionerna i den här handboken.

Det är köparens och/eller kundens/arbetsgivarens ansvar att instruera personalen om risker för personskador, om säkerhetsanordningar och om de allmänna regler för förebyggande av olyckor som fastställs i EU-direktiv samt lagstiftningen i det land där produkten är installerad och används.

4.2 TILLÄMPADE DIREKTIV OCH TEKNISKA REFERENSSTANDARDER

Försäkran om överensstämmelse innehåller de direktiv som tillämpas och följs av tillverkaren för utsläppande på EU-marknaden.

För att intyga att produkten överensstämmer med gällande bestämmelser har CAMPAGNOLA S.r.l., innan produkten släpptes ut på marknaden, genomfört en riskanalys för att kontrollera att den överensstämmer med de grundläggande hälso- och säkerhetskrav som anges i de tillämpade direktiven samt de tester och kontroller som föreskrivs i de tillämpade referensstandarderna.

CAMPAGNOLA S.r.l. placerar sedan produkten på marknaden och utrustar och åtföljer den med:

- CE-märkning
- EG-försäkran om överensstämmelse
- Bruksanvisning och varningar



ANMÄRKNING: Dessutom säkerställdes överensstämmelse, antingen genom provning eller genom extrapolering med hjälp av beräkning. Produkten har monterats med tillbehör och elektrisk lågspänningsutrustning i enlighet med monteringsinformationen och de elektriska egenskaper som anges i respektive leverantörs kataloger.



ANMÄRKNING: Det är köparens ansvar att kontrollera och följa villkoren och omständigheterna för installation och användning i enlighet med informationen i den handbok som produkten levereras med och med de regulatoriska krav och/eller lagar som gäller i det land där produkten används. Det är förbjudet att göra ändringar av något slag och/eller omfattning av den levererade produkten.

Produktens typskylt är placerad på undersidan av produkten enligt vad som anges i stycke 3.1.

4.2.1 BESKRIVNING AV MÄRKNINGEN

Följande information är outplånligt märkt på skylten på produkten:

- Tillverkarens företagsnamn och adress
- Beskrivning
- Produktkod
- Serienummer
- Tillverkningsår
- CE-märkning
- Ingångsspänning och frekvens
- Utgångsspänning och ampere
- Isoleringsklass
- Skyddsklass

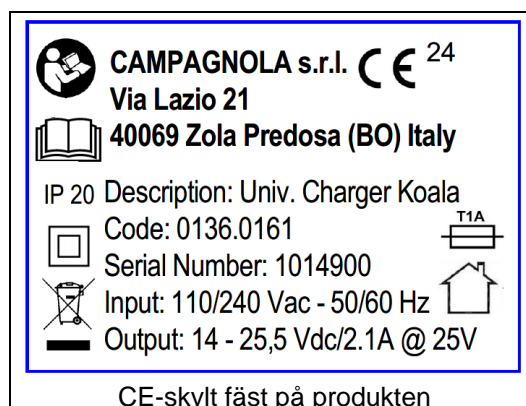



UPPMÄRKSAMHET

Skylden får inte avlägnas av någon anledning, inte heller om produkten säljs vidare. Om typskylten skadas eller förloras av oavsiktliga skäl ska kunden obligatoriskt och omedelbart informera CAMPAGNOLA S.R.L. och begära en ny typskylt som i vilket fall som helst är tillgänglig inom lagstadgade tidsfrister.

4.2.2 FÖRSÄKRAN OM ÖVERENSSTÄMMELSE

DICHIARAZIONE DI CONFORMITA' UE
(ai sensi dell'allegato IV della Direttiva 2014/35/UE)

La Sottoscritta **Campagnola S.r.l.** con sede in:
Via Lazio, 21 - 40069 Zola Predosa (BO)- ITALIA

DICHIARA
IN QUALITA' DI COSTRUTTORE SOTTO LA PROPRIA RESPONSABILITA'
CHE IL PRODOTTO QUI DESCRITTO

a cui la presente dichiarazione si riferisce è conforme alle prescrizioni delle seguenti direttive comunitarie:

- Direttiva Bassa tensione 2014/35/UE.
- Direttiva Compatibilità elettromagnetica 2014/30/UE.
- Direttiva ~~RoHS~~ 2011/65/UE

e con particolare riferimento alle seguenti disposizioni normative applicate utilizzate per la progettazione e costruzione del prodotto oggetto della presente dichiarazione:

- EN 60335-1, A14; EN 60335-2-29, (*)
- EN 61000-3-2, A1; EN 61000-3-3 +A1 +A2; EN 63000 (*)

Con il prodotto viene fornito il manuale di istruzioni per l'installazione, il funzionamento, la manutenzione conformemente alla documentazione di prodotto.

Il modello, il numero di serie, l'anno di costruzione e i dati tecnici richiesti dalle norme applicate sono riportati sulla targa intestata del costruttore e fissata al prodotto.

Amministratore Unico
Graziella Rondani

Zola Predosa (BO), gg mese 20XX

(*) la data di validità delle norme citate nella presente dichiarazione è quella indicata nella gazzetta ufficiale della UE alla data della firma della presente dichiarazione

4.3 ANVÄNDNINGSBEGRÄNSNINGAR

Produkten är avsedd för de användningsområden som beskrivs i kapitel 2 "TEKNISKA SPECIFIKATIONER" i denna handbok.

Användning av olämpligt material eller material som inte faller inom användningsområdet kan orsaka allvarliga skador och försämra dess funktion.

Se till att området runt batteriladdaren är tillräckligt ventilerat.

Denna produkt får inte användas av personer (inklusive barn) med begränsad fysisk, sensorisk eller mental förmåga, eller som saknar erfarenhet och kunskap.

Batteriladdaren får inte användas av barn eller personer som inte kan läsa och förstå bruksanvisningen, såvida de inte står under noggrann uppsikt av en ansvarig person som kan garantera att laddaren används på ett säkert sätt

Förvara och använd batteriladdaren oåtkomligt för barn.

Använd batteriladdaren i en sluten, torr miljö och inom tillåtna och planerade miljögränser.

Batteriladdaren får endast användas i stillastående läge och inte i fordon i rörelse.

Om du installerar batteriladdaren på en vägg ska du se till att den är ordentligt fäst på väggen med hjälp av alla förutsedda fästsystem (Obs: Pluggarna medföljer inte produkten).

Installera batteriladdaren på ett sådant sätt att ett isatt batteri inte kan falla ut.

4.3.1 ELEKTROMAGNETISKA EMISSIONER

Produkten innehåller elektroniska komponenter som omfattas av föreskrifterna om elektromagnetisk kompatibilitet och som påverkas av ledningsbunden och utstrålad strålning.

Emissionsvärdena överensstämmer med lagstadgade krav genom användning av komponenter som överensstämmer med direktivet om elektromagnetisk kompatibilitet, lämpliga anslutningar och installation i enlighet med komponentleverantörernas krav.

Batteriladdaren uppfyller därför kraven i direktivet om elektromagnetisk kompatibilitet (EMC).



UPPMÄRKSAMHET

Eventuellt felaktigt utfört underhåll av den elektriska utrustningen eller felaktigt byte av komponenter kan äventyra effektiviteten hos de lösningar som har valts.

4.4 KVARSTÅENDE RISKER

Under konstruktionsfasen bedömdes riskområdena eller riskdelarna och nödvändiga försiktighetsåtgärder vidtogs för att undvika risker för personer och skador på produktkomponenter, enligt vad som beskrivs i föregående stycken.



UPPMÄRKSAMHET

**Kontrollera regelbundet att alla skyddsanordningar fungerar.
Demontera inte batteriladdarens skydd.
För inte in främmande föremål eller verktyg i produkten.**

Även om produkten är utrustad med skyddssystem finns det fortfarande vissa risker som inte kan elimineras, men som kan minskas genom korrigerande åtgärder av slutkunden och/eller korrekta driftsmetoder som är obligatoriska för alla som använder produkten.

Nedan följer en sammanfattning av de risker som kvarstår i produkten i faserna av:

- Drift
- Underhåll
- Rengöring.

4.4.1 BRAND

I händelse av avvikelser eller störningar är det plastmaterial som används (t.ex. mantlar, elkablar) självsläckande och uppfyller gällande Standarder.

I synnerhet föreskrivs att:

- ✓ Inte använda öppna lågor.
- ✓ Hålla batteriladdaren ren från ansamlingar av damm eller smuts i allmänhet.
- ✓ Stapla inte brandfarliga råmaterial i närheten av produkten.
- ✓ Utför inte svetsning/slipning och/eller gnistbildande arbete i närheten av produkten.
- ✓ Följ de krav och anvisningar som anges beträffande elektriska risker samt anslutnings- och användningsförhållanden.

4.4.2 ELCHOCK

- Risk för att komponenter i elektrisk utrustning går sönder eller skadas, vilket kan sänka säkerhetsnivån, till följd av kortslutning.
- Innan du kopplar in strömförsörjningen ska du kontrollera att inga delar är skadade och/eller att inget underhållsarbete pågår.



UPPMÄRKSAMHET

Det är **strängt förbjudet** att göra någon form av elektrisk modifiering för att undvika att skapa ytterligare faror och oförutsedda följdrisker.

4.4.3 EXPLOSIV ATMOSFÄR

Batteriladdaren är **INTE lämplig för drift och användning i explosiva eller klassificerade miljöer.**

- Det är absolut förbjudet att använda den i explosiva eller delvis explosiva miljöer.

Batteriladdaren är **därför inte lämplig för användning i följande miljöer:**

- **explosiva eller delvis explosiva**
- **klassificerade**
- **där korrosiva atmosfärer förekommer**
- **där klassificerade gaser och/eller damm finns**
- **där höga oljekoncentrationer förekommer i suspension.**
- **med brandrisk på grund av något material eller antändningskälla**

- Det är absolut förbjudet att använda denna i någon av de miljöer som anges ovan.

4.4.4 RISKER PÅ GRUND AV ELEKTRISK ENERGI

Åtgärder som utförs i strid med vad som anges här utsätter personalen för en elektrisk risk.

Arbete på spänningsförande utrustning får endast utföras av erfaren och kvalificerad personal.

Elektriska faror som elektriska stötar, elchock, kortslutning kan uppstå om de villkor som anges i denna handbok inte följs, både vad gäller produktens elektriska anslutning och hantering, samt om de villkor som anges i denna handbok inte följs, inklusive de som anges i avsnittet felaktig och förbjuden användning.

Följande säkerhetsåtgärder rekommenderas:

- ✓ Var uppmärksam på säkerhetsetiketterna för elektrisk risk.
- ✓ Utför inte underhållsarbeten om du inte är en behörig person försedd med de krav och kvalifikationer som krävs enligt gällande lagstiftning.
- ✓ Inspektera regelbundet potentialutjämningskyddskretsen, kontrollera om det finns några diskontinuiteter och dra åt anslutningsskruvarna.
- ✓ Följ alltid anvisningarna och föreskrifterna i denna handbok.

5. INSTALLATION AV BATTERILADDAREN

5.1 MOTTAGNINGSKONTROLLER



ANMÄRKNING

Det är köparens och/eller användarens/arbetsgivarens ansvar att kontrollera produkten vid mottagandet och säkerställa att leveransen överensstämmer med orderspecifikationerna.

Information och piktogram som är nödvändiga för frakten finns tryckta på produktförpackningen.

Vid mottagandet av produkten måste både förpackningens och innehållets integritet kontrolleras för att säkerställa att inga skador har uppstått under frakten.

Kontrollera också att alla beställda tillvalsdelar och alla komponenter som levereras som standard finns i förpackningen.

Kontrollera noga att innehållet stämmer exakt överens med frakthandlingarna.

Om du upptäcker någon skada på grund av frakten rekommenderar vi, för att inte upphäva den avtalsenliga garantin, att du omedelbart avbryter installationen/användningen av produkten och skickar ett skriftligt klagomål, dokumenterat med fotografier av de skadade delarna, till CAMPAGNOLA S.r.l. senast åtta dagar från dagen för leverans av produkten.

Förpackningens innehåll:

- Batteriladdare Koala
- Elsladd
- Snabbguide
- EG-försäkran om överensstämmelse



I händelse av bristande överensstämmelse ska du omedelbart informera CAMPAGNOLA S.r.l.

Vid bortskaftande av förpackningen måste användaren följa de bestämmelser som gäller i det egna landet.

Bortskaftandet av förpackningen är användarens/kundens ansvar.



UPPMÄRKSAMHET

Förpackningen (av trä, kartong och plast) måste lämnas till avfallshanterings- och återvinningskonsortier.

5.2 INSTALLATION OCH MONTERING

För att produkten ska vara skyddad och inte skadas under transporten skickas den vanligtvis i lämplig förpackning (kartong, väska etc.).

Förpackningen väger inte mer än 5 kg och är därför lätt att hantera utan särskilda hjälpmedel.



UPPMÄRKSAMHET

Lasthanteringsoperationer måste utföras i enlighet med gällande regler för säkerhet på arbetsplatsen. Behåll förpackningen för lagring av produkten under medellånga till långa tidsperioder eller för att lägga undan den efter användning eller för att skicka den till ett tekniskt servicecenter för eventuella reparationer.

Placera/montera batteriladdaren så att följande villkor uppfylls:

Använd ett lämpligt fästsystem beroende på användningsförhållandena.

5.2.1 PLACERA BATTERILADDAREN PÅ ETT BORD/PLAN

I detta fall bör batteriladdaren placeras stabilt på ett bord och/eller på ett plan genom att kabeln placeras baktill så att den inte är i vägen för de olika aktiviteterna.

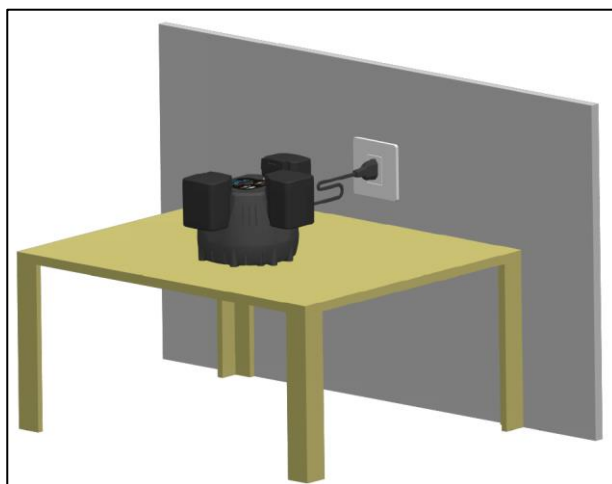

5.2.2 MONTERING AV BATTERILADDAREN PÅ EN VÄGG

Denna batteriladdare kan monteras på väggen med två skruvar (2) med en diameter på högst 4,8 mm och med hjälp av de för ändamålet avsedda spåren (1).

Batteriladdaren måste monteras mellan 1,2 och 1,8 m över golvet.

Borra två hål med ett avstånd på 8,2 cm och se till att de är horisontellt nivellerade.

Använd M6-väggpluggar för monteringen.

Rikta in batteriladdaren så att anslutningskabeln hamnar på höger sida enligt följande figurer.

Öppna de två spåren (1) på batteriladdaren med hjälp av en skruvmejsel.

Efter att ha satt i de två skruvarna (2) i väggen, för produkten närmare, såsom visas i figuren. Se till att skruvhuvudena passar in i de nedre delarna av spåren och sänk sedan produkten så att skruvhuvudena tätar mot de övre delarna av spåren.

Om flera batteriladdare är anslutna, håll ett avstånd på minst 10 cm mellan dem.

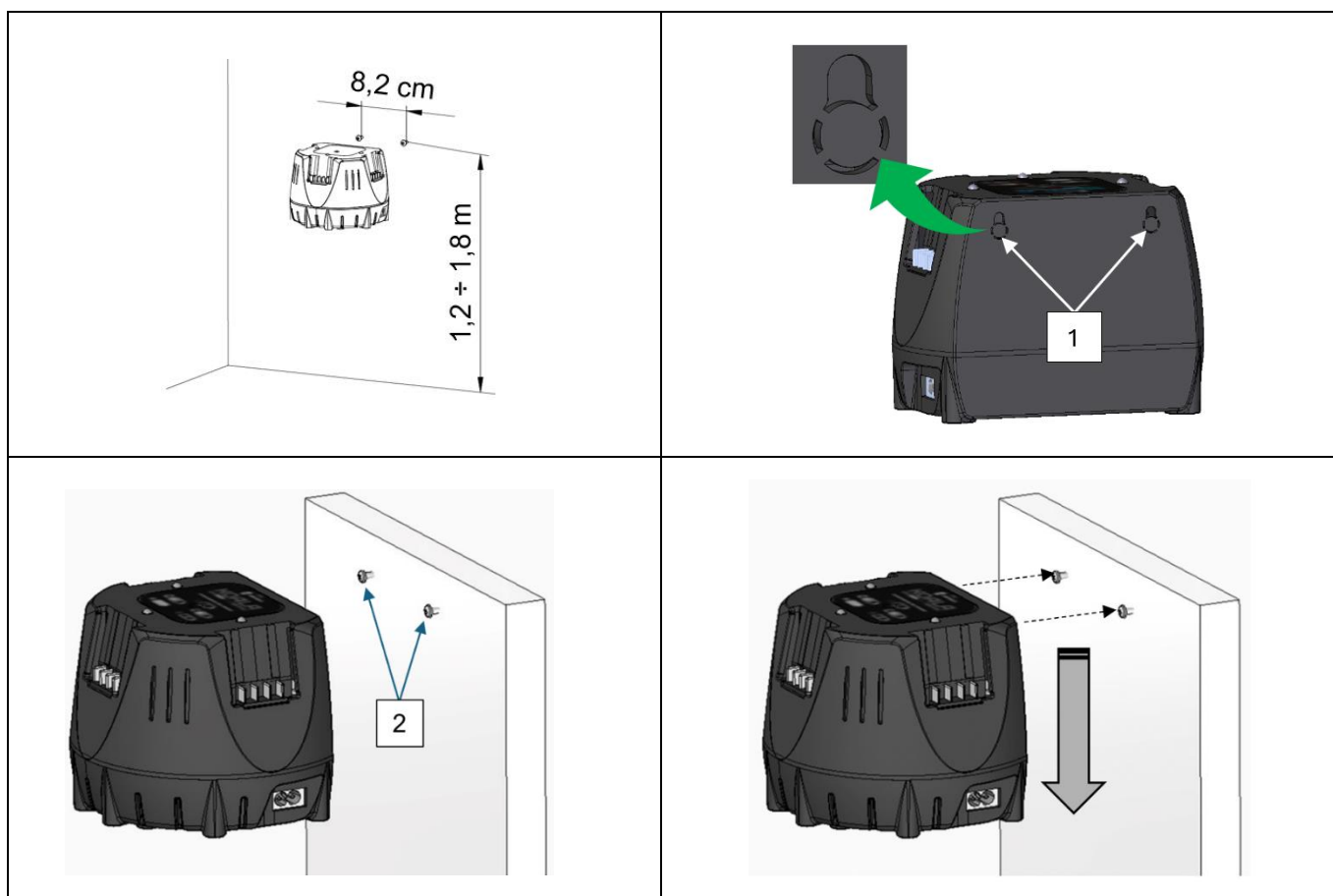

ANMÄRKNING: Skruvar och pluggar medföljer inte produkten.

5.3 FÖRVARING

Förpackad produkt kan normalt förvaras i en sluten miljö så länge temperaturen inte är lägre än 0° eller högre än +50 °C (32-122 °F) och den relativa luftfuktigheten inte överstiger 80 % (utan kondens).

Inga andra förpackningar får placeras ovanpå emballaget.

Särskild försiktighet måste iaktas för ömtåliga material.

Följ de positionsangivelser som finns på förpackningen.

Särskild försiktighet måste iaktas vid lastning, lossning och transport för att undvika stötar och skador.

Se till att förpackningarna inte har skadats under dessa åtgärder.

Inga skadade förpackningar ska repareras av kunden.



UPPMÄRKSAMHET

Man bör komma ihåg att vissa effekter som uppstår till följd av att en produkt utsätts för miljöförhållanden är en direkt följd av att den i tur och ordning utsätts för två eller flera faktorer eller parametrar, bland vilka vissa är särskilt kritiska:

- **Termisk chock**, som kan uppstå om produkten utsätts för hög temperatur omedelbart efter exponering för låg temperatur eller vice versa, eller om produkten utsätts för vatten (regn, vattenstrålar, snö, nedsänkning etc.: alla förbjudna förhållanden) omedelbart efter exponering för hög temperatur;
- **Isbildning**, som kan uppstå om produkten utsätts för temperaturer under fryspunkten omedelbart före eller efter exponering för fukt, regn eller vatten av andra orsaker än regn.

Efter att produkten har förvarats inom gränserna för ovanstående villkor ska den förvaras i driftsfritt tillstånd i ca 12 timmar för att återställa den korrekta omgivningstemperaturen så att skador på den elektriska/elektroniska delen undviks till följd av termisk chock, isbildning eller fukt etc. som kan försämra eller skada dessa kretsar.



ANMÄRKNING: Eventuella andra villkor än ovanstående kan anges i den specifika komponentdokumentationen om sådan finns och tillhandahålls. I så fall måste instruktionerna i den specifika dokumentationen följas.

5.4 KONTROLL FÖRE ANVÄNDNING

Innan du använder produkten ska du kontrollera att alla delar, inklusive batteriet, är intakta.

Före användning (se stycke 6), se till, förutom att batteriet är lämpligt för den specifika produkt som köpts, att det är helt isatt, för att undvika fall och/eller skador på egendom eller personer.

Kontrollera att nätspänningens värde är korrekt;

Batteriladdaren måste placeras så att nätkontakten är åtkomlig;

Spänningsangivelsen på apparatens märkskylt måste stämma överens med nätspänningen;

Anslutningskabeln och kontakten måste vara i perfekt skick.

5.5 URDRIFTTAGNING, BORTSKAFFANDE



UPPMÄRKSAMHET

Vid kortare eller längre perioder när produkten inte används, se alltid till att ta ut batterierna och förvara sedan produkten i dess förpackning, se till att förvara den på en täckt, torr plats, skyddad från väder och vind för att skydda dess integritet.

I följande stycke finns några tips och anvisningar för urdrifftagning, demontering och bortforsling av produkten i slutet av dess livslängd.

Följande steg, liksom anvisningarna i handböckerna för de komponenter som används, måste beaktas vid urdrifftagningen.

De material som produkten är tillverkad av är i huvudsak:

- Målat, plastbehandlat eller galvaniserat ferritiskt stål;
- Plastmaterial av polyeten;
- Elkablar och deras mantlar;
- Elektroniska styr- och manöveranordningar;



ANMÄRKNING

Bortskaffandet måste ske i enlighet med lagstiftningen i det land där produkten används. Det är användarens skyldighet att följa de bestämmelser som gäller i det egna landet.

5.6 ANVISNINGAR FÖR SPECIALAVFALL

Specialavfall är material från rivning eller bortskaffande av försämrade, skadade, inte längre fungerande eller föråldrade utrustningar.

När det gäller bortskaffande av specialavfall, även giftigt och skadligt, är producenterna av avfallet skyldiga att lämna in det, direkt eller genom företag, till auktoriserade organ eller genom att överföra avfallet till dem som förvaltar den offentliga tjänsten med vilken ett särskilt avtal har fastställts.

Varje land/kommun måste ge regionen all tillgänglig information om bortskaffande av avfall som gäller på dess territorium.

VIKTIG ANVÄNDARINFORMATION ENLIGT "WEEE"-DIREKTIVET 2012/19/EU (SOM UPPHÄVER DIREKTIV 2002/96/EG OCH DIREKTIV 2003/108/EG) OM AVFALL FRÅN ELEKTRISKA OCH ELEKTRONISKA APPARATER.

Enligt "WEEE"-direktivet 2012/19 / EU, om den köpta komponenten/apparaten är märkt med följande överkorsade soptunna, betyder det att produkten i slutet av dess livslängd måste samlas in separat från annat avfall.

Den separata insamlingen av denna uttjänade utrustning/komponent organiseras och sköts av tillverkaren. Den användare som vill bortskaffa denna utrustning måste därför kontakta tillverkaren och följa det bortskaffningssystem som tillämpats av tillverkaren för att möjliggöra separat insamling av utrustningen i slutet av dess livslängd.



En lämplig separat uppsamling för efterföljande sändning av den urladdade utrustningen till återvinning, behandling och miljövänligt bortskaffande bidrar till att undvika eventuella negativa effekter på miljön och på hälsan och gynnar återanvändning och/eller återvinning av de material som apparaten består av.



UPPMÄRKSAMHET

Olagligt bortskaffande av produkten medför tillämpning av sanktioner som föreskrivs i gällande bestämmelser.



UPPMÄRKSAMHET

Om det inte finns någon symbol med en överkryssad soptunna på utrustningen innebär det att tillverkaren inte ansvarar för bortskaffandet av själva produkten. I detta fall gäller alltid gällande bestämmelser för bortskaffande.

5.6.1 BORTSKAFFANDE AV BATTERILADDAREN

Information om bortskaffande finns på Campagnolas webbplats eller hos Campagnolas återförsäljare. Bortskaffa batteriladdaren, tillbehören och förpackningen på ett miljövänligt sätt.

6. ANVÄNDNING OCH DRIFT

Syftet med detta kapitel är att vägleda operatören i användningen av produkten.

6.1 ALLMÄN INFORMATION

Anordningen kan ladda upp till tre batterier av typen "Extra Performances" i följd. Laddningsprocessen börjar med att batteriet sätts i först och fortsätter sedan i tur och ordning. Om ett av batterierna inte kan laddas ignoreras det och processen fortsätter med nästa batteri.

Laddningstiden beror på olika förhållanden, t.ex. batteriets temperatur eller omgivningstemperaturen. Den faktiska laddningstiden kan skilja sig från den angivna laddningstiden.

Om kontakten sätts i ett vägguttag och batteriet används i laddningsstationen sker laddningen automatiskt. När batteriet är fulladdat stängs batteriladdaren av automatiskt.

Under laddningsprocessen blir batteriet och batteriladdaren varma.

6.2 ANVÄNDNING OCH LADDNINGSCYKEL

Batteriladdaren har ingen strömbrytare utan den slås på så snart nätkontakten sätts i.

När du ansluter kabeln till linjen gör LED-lamporna efter några sekunder en moturs kontrollsekvens från rött till grönt och stängs sedan av.

När batteriet sätts in i ett av facken identifieras batteriet (14 eller 21 volt) och laddningsfasen inleds med den gröna LED-lampan i tillståndet avtagande ljusstyrka.

Om andra batterier sätts in i de andra facken förblir LED-lamporna släckta tills det första batteriet är fulladdat.



När laddningen är klar tänds den gröna LED-lampan med fast sken och batteriladdaren växlar till nästa batteri i medurs riktning.

Sekvensen upprepas på detta sätt för det tredje facket.

När alla batterier är laddade (om inga batterier har tagits ut först) lyser alla tre LED-lamporna grönt.

I händelse av att det laddade batteriet, efter laddning av det första batteriet och när batteriladdaren laddar det andra eller tredje isatta batteriet, byts ut mot ett batteri som ska laddas, fortsätter sekvensen alltid medurs.

Ta inte ut batterierna under laddningscykeln eller förrän laddningen är klar.

6.3 BETYDELSE AV LED-LAMPANS FÄRG

LED-lamporna lyser **rött** om batteriet är under urladdning, varvid LED-lampan lyser **rött med avtagande ljusstyrka** för att indikera batteriets återställningsfas.

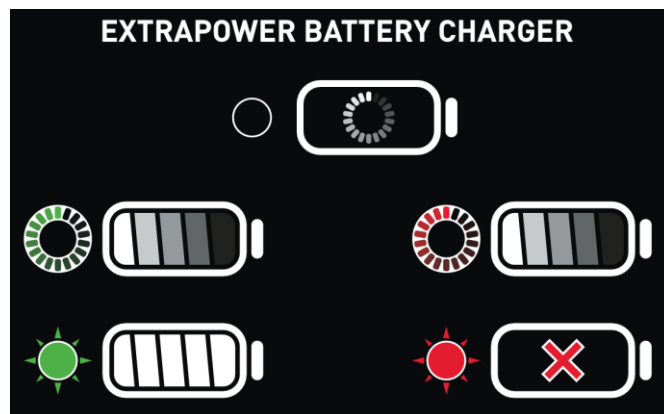

Om det fungerar växlar LED-lampan till **pulserande grön**, vilket innebär att laddningscykeln pågår, och om LED-lampan blir **fast grön** betyder det att laddningscykeln är avslutad

Om batteriet däremot inte kan återställas växlar LED-lampan till **fast rött** sken, vilket innebär att batteriet inte kan återställas utan måste bytas ut.

Batterierna hålls kvar i facken med hjälp av tyngdkraften, det finns inga mekaniska blockeringar och de måste sättas in helt av användaren.

Om batteriladdaren lämnas under försörjning och med batterierna isatta var 24:e timme, kommer den att kontrollera laddningsstatusen igen och återställa den optimala nivån vid behov.

N.B. För att säkerställa en korrekt livscykel för batterierna rekommenderas att de laddas upp innan du lägger undan dem om de inte används på mer än 6 månader. Lägg inte undan urladdade batterier om de inte används på flera månader; om du inte följer denna anvisning kan det leda till depolarisering av anoden, vilket gör att det inte går att ladda dem igen.



UPPMÄRKSAMHET

Om du känner en onormal lukt eller rök från batteriladdaren under laddningen ska du omedelbart avbryta laddningen genom att koppla bort strömförsörjningen och avlägsna dig från batteriladdaren tills laddaren och/eller batterierna har svalnat.
För att undvika person- och sakskador.

6.4 INSTRUKTIONER FÖR ANVÄNDNING

För att sammanfatta vad som sagts ovan måste man gå vidare:
Sätt i stickkontakten i eluttaget.

START (automatiskt vid anslutning till nätverket):

Det sker en startsekvens, de tre LED-lamporna kommer att lysa GRÖNT i sekvens varefter de kommer att göra två blinkningar och sedan släckas.



Om inga batterier är isatta startar "STANDBY"-funktionen automatiskt.

Alla LED-lampor förblir släckta i väntan på att ett eller flera fack ska aktiveras genom att batteripaketet sätts in för laddning.

LADDNING (grön LED-lampa)

- 1) När paketet sätts in i något av facken identifieras detta som fack 1 och laddningsfasen inleds: Pulserande GRÖN LED-lampa med avtagande ljusstyrka.



- 2) När laddningen är klar ändras LED-lampan: från pulserande till fast grön.



Om ett andra paket finns i de andra facken börjar laddningsfasen för detta fack, se punkt 1.

3) Om det finns ytterligare ett paket i detta utrymme kommer punkt 2 att implementeras.

Anmärkning: Om batteripaketen lämnas kvar i facken efter avslutad laddning aktiveras en så kallad "uppskrifnings"-laddning efter 24 timmar. Denna fas kommer att vara sekventiell, på alla batterier i facken.

LARM (LED-lampa i röd färg)

4) Försök att regenerera paketet detekterat i DJUP URLADDNING: LED-lampan för motsvarande fack är pulserande röd med avtagande ljusstyrka.



5) Om det kan återställas aktiveras laddningsfasen: Pulserande GRÖN LED-lampa med avtagande ljusstyrka. Tills det är helt uppladdat (punkt 2)



6) Om batteriet inte kan återställas SKADAT: LED-lampan för det motsvarande facket lyser med fast rött sken.



I händelse av strömavbrott med batterierna i facken kommer laddningscykeln alltid att starta om från det fack som batteriladdaren identifierar som nummer ett och sedan fortsätta i sekvens på de andra batterierna enligt beskrivningen.

6.5 FÖRFLYTTNING/HANTERING AV BATTERILADDAREN

Vid förflyttning eller hantering av batteriladdaren får strömkabeln aldrig användas för detta ändamål för att undvika skador.

Gör på följande sätt för att förflytta/hantera:

- Koppla bort nätkontakten ur vägguttaget.
- Plocka ut alla batterier.

Om det gäller en väggmonterad batteriladdare, ta bort den genom att lyfta den något tills den når spårens låga position och dra sedan ut den från skruvhuvudet.

- Koppla bort och linda upp anslutningskabeln.
- Lägg tillbaka den i förpackningen och fortsätt med hanteringen på den nya platsen.

I händelse av flera batteriladdare är det förbjudet att stapla batteriladdarna på varandra.

6.6 FÖRVARING AV BATTERILADDAREN

Gör på följande sätt för att förvara batteriladdaren:

- Koppla bort nätkontakten ur vägguttaget.
- Plocka ut batteriet
- Om batteriladdaren är varm: låt den svalna
- Om det gäller en väggmonterad batteriladdare, ta bort den genom att lyfta den något tills den når spårens låga position och dra sedan ut den från skruvhuvudet.
- Koppla bort och linda upp anslutningskabeln.
- Lägg tillbaka den i förpackningen.

Följande villkor måste vara uppfyllda för att batteriladdaren ska kunna förvaras:

- Förvara batteriladdaren oåtkomligt för barn.
- Håll batteriladdaren ren och torr.
- Förvara batteriladdaren på en sluten plats/i en sluten miljö.
- Håll batteriladdaren bortkopplad från batteriet.
- Förvara batteriladdaren i ett temperaturområde mellan 0 °C till +50 °C.

7. UNDERHÅLL

Detta kapitel, som är avsett för **CAMPAGNOLA S.r.l.:**s underhållstekniker och **TEKNISKA SERVICECENTER** (nedan kallade C.A.T.), beskriver de underhållsåtgärder som ska utföras på produkten.

De underhållsåtgärder som beskrivs nedan syftar till att hålla produkten effektiv och i gott skick, i syfte att förhindra eventuella haverier eller fel.

Begreppet underhåll omfattar följande aktiviteter:

- **Förebyggande underhåll**

Alla åtgärder som utförs med förutbestämda intervall eller i enlighet med föreskrivna kriterier och som syftar till att minska sannolikheten för fel eller försämring av en produkts funktion; förebyggande underhåll omfattar för denna produkt endast inspektion, kontroll och rengöring.

- **Specialiserat underhåll**

Specialiserat underhåll definieras som allt arbete som utförs med förutbestämda intervall eller efter fel och haverier och som syftar till att återställa en produkts funktion. Specialiserat underhåll omfattar revision, reparation, återställande av nominella driftförhållanden eller byte av en trasig, defekt eller utsliten enhet och är endast tillverkarens C.A.T.:s ansvar.



ANMÄRKNING

Specialiserade underhållsåtgärder får endast utföras av tekniska servicecenter (C.A.T.) som har auktoriserats av CAMPAGNOLA S.r.l.

Det är värt att komma ihåg att korrekt utfört underhållsarbete kan minimera stilleståndstiden efter ett fel.

En snabb reparation förhindrar ytterligare försämring.

Använd originalreservdelar och utför de angivna underhållsarbetena noggrant.

Vid fel eller funktionsstörningar som du inte kan åtgärda, kontakta tillverkaren CAMPAGNOLA S.r.l. som kommer att ingripa med sin egna specialiserade personal (se kapitel 1 "ALLMÄN INFORMATION").



ANMÄRKNING

CAMPAGNOLA S.r.l. ska inte hållas ansvarigt för fel eller funktionsstörningar under produktens garantiperiod i händelse av bristande underhåll, byte av icke-originaldelar och användning av produkten på ett annat sätt än vad som anges i denna bruksanvisning.

7.1 LÖPANDE UNDERHÅLL

Gör på följande sätt för att inspektera och rengöra batteriladdaren:

- Koppla bort nätkontakten ur vägguttaget.
- Inspektera produkten för att säkerställa att den inte är skadad.
- Rengör batteriladdaren med en lätt fuktad trasa.
- Rengör ventilationsöppningarna med en pensel.
- Avlägsna främmande föremål från batterifacket och rengör batterifacket med en lätt fuktad trasa.
- Rengör de elektriska kontakterna i batterifacket med en pensel eller en mjuk borste och se till att de inte skadas.

7.2 EXTRAORDINÄRT UNDERHÅLL OCH/ELLER REPARATION AV BATTERILADDAREN

Användaren får inte själv utföra underhåll eller reparera batteriladdaren.

Om batteriladdaren behöver extraordinärt underhåll eller är skadad eller defekt, kontakta en Campagnola-återförsäljare.

Om anslutningskabeln är defekt eller skadad: Använd inte batteriladdaren och låt en Campagnola-återförsäljare byta ut kabeln.

8. ALLMÄN BESKRIVNING AV FEL OCH ÅTGÄRDER

Felsökning får endast utföras av utbildad personal som har tagit del av anvisningarna i denna handbok.

Situationer som kan leda till fel kan normalt hänföras till bristande eller dåligt underhåll eller fel på någon komponent eller en situation som är relaterad till batteriet.

AVVIKELSE	Status för LED-lampan på batteriladdaren	ORSAK	ÅTGÄRD
Batteriladdaren utför inte självtestet.	LED-lamporna utför inte den snabba grön-röda tändningssekvensen.	Strömkontakten inte isatt.	Kontrollera att batteriladdaren är ansluten till eluttaget.
		Strömkontakten levererar inte spänning.	Säkerställ att anslutningskontakten matas och att inga avskiljningsanordningar har löst ut.
		Den elektriska anslutningen till batteriladdaren bröts kortvarigt.	Koppla bort nätkontakten ur vägguttaget. Vänta 1 minut. Sätt i kontakten i uttaget.
Batteriet laddas inte.	LED-lampan för det specifika batterifacket lyser med fast rött sken.	Batteriet är för varmt eller för kallt eller skadat.	Skadat batteri. ANVÄND INTE BATTERIET Kontakta auktoriserad service.
	LED-lampan för det specifika batterifacket blinkar rött.	Batteriladdaren kontrollerar batteriets status.	Vänta på att LED-lampan växlar till pulserande grön, då har återställningen lyckats
			Om LED-lampan växlar till fast rött sken rengör batterikontakterna, sätt i batteriet igen. Om det fortfarande lyser med fast rött sken kan inte batteriet återställas. ANVÄND INTE BATTERIET Kontakta auktoriserad service.
LED-lampan i motsvarande batterifack tänds inte och/eller blinkar varken rött eller grönt när ett batteri sätts i.	Fel i batteriladdaren.	ANVÄND INTE BATTERIET Kontakta auktoriserad service.	



Brugs- og vedligeholdelsesvejledning

MOD. KOALA



Battery charger

Dansk

OVERSAT FRA ORIGINALE INSTRUKTIONER

Læs brugs- og vedligeholdelsesvejledningen omhyggeligt før brug



Alle rettigheder forbeholdes i alle lande

Enhver anmodning om yderligere eksemplarer af dette produkt, om information eller om service på kundens adresse eller om afklaring af tekniske aspekter af dette dokument skal rettes til områdets distributør eller forhandler eller til det tekniske assistancecenter på adressen:

CAMPAGNOLA S.r.l.
Hovedkvarter og fabrik
40069 ZOLA PREDOSA (BO) Italien
Via Lazio, 21, 23, 23/A, 23/B e 25 Tlf. +39 051 753500
Fax. +39 051 752551
www.campagnola.it star@campagnola.it

Producenten skal opbevare en kopi af denne manual i ti (10) år fra fremstillingsdatoen.

Udarbejdelsen af tekst og billeder er blevet gennemgået med den største omhu. Uanset det foregående forbeholder CAMPAGNOLA S.r.l. sig ret til at ændre og/eller opdatere oplysningerne heri for at rette typografiske fejl og/eller unøjagtigheder uden forudgående varsel eller nogen forpligtelse fra deres side.

Beskrivelserne og illustrationerne i denne publikation er ikke bindende; CAMPAGNOLA S.r.l. forbeholder sig derfor ret til når som helst, uden at forpligte sig til at opdatere denne publikation, at foretage ændringer i dele, detaljer eller levering af tilbehør, som de måtte finde passende med henblik på at forbedre produktets funktion eller for ethvert andet krav, der ikke omfatter produktsikkerhedsaspekter.

Det er også brugerens ansvar at sikre, at der kun findes opdaterede versioner af manualen på brugsstedet i tilfælde af, at dette dokument ændres af producenten.

Indholdet af denne manual er udelukkende af teknisk karakter og tilhører CAMPAGNOLA S.r.l..

Ingen del af denne manual må oversættes til et andet sprog og/eller tilpasses og/eller gengives i nogen anden form og/eller på mekanisk eller elektronisk vis, ved fotokopiering, optagelse eller på anden måde, uden forudgående skriftlig tilladelse fra CAMPAGNOLA S.r.l..

Ejerfirmaet beskytter sine rettigheder i lovens fulde udstrækning.

Dokumentationen er udarbejdet i overensstemmelse med punkt 1.7.4 i direktiv 2006/42/EF

Kære kunde,

CAMPAGNOLA S.r.l. takker dig for at have købt et produkt fra deres sortiment og opfordrer dig til at læse og forstå denne manual.

Den store produktionsekspertise og evnen til at opfylde alle specifikke kundekrav har gjort CAMPAGNOLA S.r.l. til en markedsleder inden for beskærings- og høstudstyr, der er kendt over hele verden for sin topkvalitet.

Virksomheden beskæftiger højt kvalificeret personale og tilbyder et udvidet salgsnetværk og en bred vifte af produkter:

- pneumatiske og elektromekaniske (batteridrevne) sakse og kædesakse til beskæring, også med forlænger;
- pneumatiske, motordrevne og elektromekaniske (batteridrevne) høstmaskiner til høst af oliven og forskellige typer frugt;
- kompressorer til anvendelse på traktorens tre punkter og motordrevne kompressorer;
- elektromekanisk bindeværktøj.

Årsagerne til et valg kan sammenfattes i:

- > produkternes håndterbarhed og anvendelighed;
- > alsidig brug;
- > fremstillet af materialer af høj kvalitet;
- > pålidelighed;
- > designteknik.

Det er lettere at læse denne manual, fordi den indeholder et generelt indeks på første side, som gør det nemt at finde det emne, man er interesseret i.

Den dokumentation, der følger med produktet, består af denne manual og eventuel dokumentation, der er anført i kapitlet om bilag, som er en integreret del af denne manual.

Heri finder du alle de nødvendige oplysninger til korrekt brug af det købte produkt samt til installation, idriftsættelse, vedligeholdelse og nedlukning.

Det er et ufravigeligt krav, at brugeren læser og forstår denne manual i sin helhed og nøje følger advarslerne og bestemmelserne i den medfølgende dokumentation.

Vi opfordrer dig til at kontakte CAMPAGNOLA S.r.l. eller din lokale forhandler direkte for at få reservedele, råd om valg af specialudstyr eller blot for at få oplysninger om det produkt, du har købt.

Den oprindelige manual var skrevet på italiensk.

Producenten er ansvarlig for oplysningerne i den originale brugsanvisning; oversættelser til forskellige sprog kan ikke verificeres fuldt ud, så hvis der opdages en uoverensstemmelse, skal teksten på originalsproget følges, eller vores afdeling for teknisk dokumentation skal kontaktes.

DANSK	439
1. GENERELLE FORHOLDSREGLER	442
1.1 ANVENDTE SYMBOLER.....	443
1.2 INDLEDNING	443
1.3 ORDLISTE OG ANVENDT TERMINOLOGI	444
1.4 SIKKERHEDSFORSKRIFTER OG -KRAV.....	444
1.5 BESKRIVELSE AF FARE-, FORBUDS- OG PÅBUDSSKILTE	444
1.6 FORBUD MOD ÆNDRINGER	447
1.7 GARANTI	447
2. TILSIGTET BRUG OG TEKNISKE SPECIFIKATIONER	447
2.1 TILTÆNKET BRUG	447
2.2 FORBUDT BRUG.....	448
2.3 TEKNISKE DATA	450
3. PRODUKTBEKRIVELSE	450
3.1 GENEREL BESKRIVELSE	450
3.2 BRUG OG PLEJE AF OPLADEREN	451
3.3 BRUG OG PLEJE AF GENOPLADELIGE BATTERIER	452
4. SIKKERHED	453
4.1 GENERELLE OPLYSNINGER.....	453
4.1.1 GENEREL INFORMATION TIL MEDARBEJDERE	454
4.2 ANVENDTE DIREKTIVER OG TEKNISKE STANDARDER.....	454
4.2.1 MÆRKNINGSBESKRIVELSE.....	454
4.2.2 ERKLÆRING OM OVERENSSTEMMELSE	455
4.3 BEGRÆNSNINGER I BRUGEN	456
4.3.1 ELEKTROMAGNETISK UDSTRÅLING.....	456
4.4 RESTRISICI.....	456
4.4.1 BRAND.....	457
4.4.2 ELEKTROKUTION	457
4.4.3 EKSPLOSIV ATMOSFÆRE	457
4.4.4 RISICI PÅ GRUND AF ELEKTRICITET	457
5. INSTALLATION AF OPLADEREN	458
5.1 GODKENDELSESKONTROLLER.....	458
5.2 INSTALLATION OG MONTERING	458
5.2.1 PLACERE OPLADEREN PÅ ET BORD/FLY	458
5.2.2 MONTERING AF OPLADEREN PÅ EN VÆG	459
5.3 OPBEVARING	460
5.4 TJEK FØR BRUG.....	460
5.5 NEDLUKNING, BORTSKAFFELSE	460
5.6 INDIKATIONER FOR SPECIALAFFALD.....	461
5.6.1 BORTSKAFFELSE AF OPLADEREN	461
6. BRUG OG BETJENING	462
6.1 GENERELLE OPLYSNINGER.....	462
6.2 BRUG OG OPLADNINGSCYKLUS.....	462
6.3 BETYDNING AF LED-FARVE	462
6.4 BRUGSANVISNING	463
6.5 FLYTNING/HÅNDTERING AF OPLADEREN	464
6.6 OPBEVARING AF OPLADEREN.....	464
7. VEDLIGEHOLDELSE	465
7.1 RUTINEMÆSSIG VEDLIGEHOLDELSE	465
7.2 EKSTRAORDINÆR VEDLIGEHOLDELSE OG/ELLER REPARATION AF OPLADEREN	466
8. FEJLFINDING	466

1. GENERELLE FORHOLDSREGLER

Manualen er ligesom EF-overensstemmelseserklæringen en integreret del af produktet og skal altid ledsage det til enhver tid, når det flyttes eller videresælges. Det er brugerens ansvar at opbevare denne dokumentation intakt som reference i hele produktets levetid.

Dette dokument leveres i elektronisk format og kan downloades fra virksomhedens hjemmeside www.campagnola.it eller ved at scanne QR-koden på quickguiden i produktemballagen.

Manualen afspejler det aktuelle tekniske niveau på leveringstidspunktet. Den skrivende virksomhed forbeholder sig ret til at foretage ændringer i sine produkter, som den finder nyttige, uden at skulle opdatere manualer og produkter fra tidligere produktionsserier, så længe dette ikke påvirker produktsikkerhedsaspekter.

Denne manual til KOALA batterioplader indeholder særlige oplysninger, der er nødvendige for en sikker og miljøvenlig brug af produktet samt for vedligeholdelse og bortskaffelse.

Det er køberens pligt at læse og forstå denne manual omhyggeligt og i sin helhed, før KOALA-batteriopladeren tages i brug og/eller serviceres.

Ud over denne brugsanvisning skal du også læse, forstå og opbevare dokumentet med sikkerhedsoplysninger om batterier og/eller produkter med batterier.

Producenten fraskriver sig ethvert ansvar for produktionsfejl og for skader, som produktet forvolder på ejendom, personer og dyr i følgende tilfælde:

- Forkert brug af produktet eller med andre funktioner end dem, det er bygget til.
- Fejl i strømforsyningen.
- Manglende overholdelse af strømforsyningens tekniske specifikationer i denne manual.
- Brug under andre miljømæssige driftsforhold end dem, der er angivet i sikkerhedskapitlet.
- Forkert installation og/eller placering på det sted, den er beregnet til.
- Brug af batterier, der ikke er specielt designet til dette produkt.
- Utilstrækkelig eller mangelfuld periodisk vedligeholdelse.
- Eventuelle ændringer eller indgreb af enhver art udført af brugeren og/eller tredjeparter.
- Brug i andre miljøer end dem, som produktet er beregnet til.
- Brug af uoriginale eller ikke-modelspecifikke reservedele.
- Brug af uegnet, uautoriseret og utrænede personale.
- Brug af personale, der er påvirket af alkohol, medicin eller stoffer.
- Brug af personer under 16 år.
- Brug af udpeget personale, der ikke er tilstrækkeligt uddannet og informeret som krævet i lovdekret 81/2008 (direktiv 89/391/EF eller direktiv 2009/104/EF) om sikkerhed på arbejdspladsen.
- Brug, der ikke er i overensstemmelse med lovgivningen om produktsikkerhed og/eller sikkerhedsforskrifterne i den specifikke europæiske og/eller nationale lovgivning, der gælder.
- Brug ikke i overensstemmelse med denne manual.
- Hel eller delvis manglende overholdelse af disse instruktioner og de heri indeholdte betingelser.
- Ekstraordinære begivenheder.

Brugerens/arbejdsgiverens personale er ansvarlig for anvendelsen af sikkerhedskravene i denne manual og de planlagte aktiviteter, og de skal sikre, at det personale, der er autoriseret til at montere, betjene og servicere:

- er kvalificeret til at udføre den krævede aktivitet;
- er uddannet, informeret og instrueret i brugen af produktet og i at udføre de vedligeholdelsesaktiviteter, der er planlagt for det;
- kende og nøje overholde de krav, der er indeholdt i dette dokument;
- kende og anvende de generelle og specifikke sikkerhedsforskrifter, der gælder for det købte produkt.

Brugere, der ikke har modtaget instruktioner, kan muligvis ikke genkende eller vurdere risikoen ved batteriopladeren korrekt. Hvis det sker, risikerer brugeren eller andre personer at komme alvorligt til skade eller dø.

Brugeren skal have passende fysiske, sensoriske og intellektuelle evner for at kunne bruge batteriopladeren korrekt. Hvis brugeren har begrænsede fysiske, sensoriske eller mentale evner, må han/hun kun bruge det under opsyn eller vejledning af en ansvarlig person.

Det er et ufravigeligt krav, at alt personale hos køberen, såvel som brugeren og/eller arbejdsgiveren, og især det tekniske vedligeholdelsespersonale, har læst og forstået denne manual.



ADVARSEL

Bemærk, at den dokumentation, der leveres af CAMPAGNOLA S.r.l, kun vedrører det leverede produkt.

Manglende overholdelse af sikkerhedsforskrifterne og instruktionerne heri kan medføre skader på ejendom og personer samt beskadigelse af produktets komponenter og styreenhed.

Brugeren kan til enhver tid kontakte producenten for at anmode om yderligere oplysninger ud over dem, der er indeholdt heri, samt for at indsende forslag til forbedringer.

Dette dokument forudsætter, at arbejdsmiljøet, hvor produktet skal bruges, er i overensstemmelse med gældende regler for arbejdssikkerhed og hygiejne og de specifikke regler, der gælder for den købte produkttype.

Denne manual indeholder de oplysninger, der er nødvendige for at bruge produktet, og de instruktioner, der er nødvendige for at holde det effektivt over tid, og bør derfor altid være ved hånden.

Manualen er en integreret del af det produkt, den henviser til, og indeholder de nødvendige oplysninger til:

- Korrekt sikkerhedsbevidsthed hos personalet;
- Håndtering, installation, idriftsættelse, brug og vedligeholdelse af produktet under sikre forhold;
- Indgående kendskab til dens funktion og begrænsninger;
- Udfør vedligeholdelsesarbejde korrekt og sikkert;
- Bortskaf produktet på en sikker måde og i overensstemmelse med gældende regler for at beskytte arbejdernes sundhed og miljøet.

Det er også brugerens ansvar at sikre, at der kun findes opdaterede versioner af manualen på brugsstedet i tilfælde af, at dette dokument ændres af producenten.

1.1 ANVENDTE SYMBOLER

Visse symboler bruges i manualen til at henlede læserens opmærksomhed og fremhæve nogle særligt vigtige aspekter af dokumentet.

Følgende tabel beskriver betydningen af de forskellige symboler, der bruges i manualen.

SYMBOL	BETYDNING	NOTER
 Fare	Fare	Angiver en fare med risiko for ulykke, invaliditet eller alvorlig skade, endda død, for det ansvarlige personale. Vær meget opmærksom på de tekstblokke, der er markeret med dette symbol.
 ADVARSEL	ADVARSEL	Angiver en advarsel med risiko for personskade eller mellemstor personskade på brugerens personale eller mulig skade på produktet, udstyr eller anden personlig ejendom tilhørende køberen/brugeren. Vær opmærksom på de tekstblokke, der er markeret med dette symbol.
	Vigtig Advarsel	Angiver en advarsel eller en note om nøgelfunktioner eller nyttig information. Vær opmærksom på de tekstblokke, der er markeret med dette symbol.
	Instruktioner	Angiver et obligatorisk krav om, at alt personale (bruger, vedligeholdelsestekniker o.s.v.) skal læse og forstå den brugs- og vedligeholdelsesvejledning, der følger med produktet, i sin helhed.

1.2 INDLEDNING

For at sikre maksimal driftssikkerhed har CAMPAGNOLA S.r.l. omhyggeligt udvalgt de materialer og komponenter, der skal bruges i konstruktionen af batteriopladeren, og udsat den for regelmæssig testning før levering.

Dens gode ydeevne over tid afhænger af korrekt brug og korrekt forebyggende vedligeholdelse i henhold til instruktionerne i denne dokumentation og i eventuel medfølgende dokumentation.

Alle konstruktionselementer, forbindelses- og kontrolelementer er designet og fremstillet med en sådan grad af sikkerhed, at de kan modstå unormale belastninger eller belastninger, der overstiger de angivne.

Materialerne er af højeste kvalitet, og deres introduktion i virksomheden, opbevaring og brug i værkstedet overvåges konstant for at sikre, at der ikke er nogen skader, forringelser eller funktionsfejl.

På trods af forholdsreglerne i forbindelse med design og konstruktion er det af afgørende betydning for produktets korrekte brug, sikkerhed, holdbarhed og pålidelighed, at producentens anvisninger følges nøje, og at produktet bruges i overensstemmelse med disse anvisninger og gældende lovkrav.

Formålet med denne manual er at give teknisk information til personale, der er ansvarlig for installation, brug og vedligeholdelse af den batterioplader, der leveres af CAMPAGNOLA S.r.l..

1.3 ORDLISTE OG ANVENDT TERMINOLOGI

I overensstemmelse med kravene i direktiverne og/eller de tekniske standarder er de anvendte terminologier og forkortelser angivet og forklaret her.

I manualen anvendes teknisk terminologi eller terminologi med forskellige betydninger.

FARE: en potentiel kilde til personskade eller sundhedsskade;

FAREZONE: enhver zone i og/eller omkring produktet, hvor en person er udsat for en risiko for hans/hendes helbred eller sikkerhed;

UDSAT PERSON: Enhver person, der helt eller delvist befinder sig i en farezone;

RISIKO: kombination af sandsynligheden for og graden af en skade eller helbredsskade, der kan opstå i en farlig situation;

BESKYTTER: En del af produktet, der specifikt bruges til at yde beskyttelse ved hjælp af en fysisk barriere;

BESKYTTELSESANORDNING: en anordning (bortset fra en afskærmning), der reducerer risikoen, enten alene eller sammen med en afskærmning;

TILSIGTET BRUG: Brug af produktet i overensstemmelse med oplysningerne i brugsanvisningen;

FORKERT BRUG: brug af produktet på en anden måde end angivet i brugsanvisningen, men som kan være resultatet af let forudsigelig menneskelig adfærd;

RESTRISIKO: En fare, der ikke kan elimineres eller reduceres ved hjælp af design, og mod hvilken beskyttelsen ikke er (helt eller delvist) effektiv;

Denne manual indeholder de resterende risici og de oplysninger, instruktioner og advarsler/krav til håndtering af resterende risici, som køberen skal tage sig af.

I denne manual bruges begreberne produkt og/eller batterioplader synonymt.

1.4 SIKKERHEDSFORSKRIFTER OG -KRAV

De krav, indikationer, standarder og tilhørende sikkerhedsanvisninger, der er beskrevet i de forskellige kapitler i manualen, har til formål at definere en række adfærdsmønstre og forpligtelser, der skal følges ved udførelse af de forskellige aktiviteter for at arbejde under sikre forhold for personale, udstyr og det omgivende miljø og for korrekt installation, brug og vedligeholdelse af batteriopladeren.





Disse sikkerhedsforskrifter er beregnet til alt personale, der er autoriseret, instrueret og uddelegeret til at udføre de forskellige aktiviteter og operationer, der udgør den tilsigtede brug af batteriopladeren:

- transport
- installation
- brug
- vedligeholdelse
- rengøring
- nedlukning og afmontering

1.5 BESKRIVELSE AF FARE-, FORBUDS- OG PÅBUDSSKILTE

Nedenfor er en liste over piktogrammer, der kan forekomme på produktet.









Sikkerhedsskilte får forskellige betydninger i forhold til farve og form:





BETYDNING	FORM	FARVE
Fare		Gul
Forbud		Rød
Forpligtelse		Blå
Information		Blå

Manglende overholdelse af sikkerhedsskiltene kan føre til farlige situationer med mulige skadevirkninger som alvorlig personskade eller død og/eller beskadigelse af selve udstyret.

Visse symboler bruges i manualen til at henlede læserens opmærksomhed og fremhæve nogle særligt vigtige aspekter af dokumentet.

Følgende tabel beskriver betydningen af de forskellige symboler, der bruges.



SYMBOL	BETYDNING	NOTER
	Spændingsfare.	Dette indikerer en fare med risiko for personskade, endda med dødelig udgang, for køberens personale og/eller det ansvarlige personale/brugeren. Risiko for elektrisk stød og/eller strømstød.
	Farlig temperatur	Dette indikerer en fare med risiko for skader på køberens personale og/eller det ansvarlige personale/brugeren. Det er obligatorisk at vente på afkøling eller bruge passende tøj som temperaturhandsker o.s.v.
	Fare for ætsende stoffer	Angiver en fare med risiko for skade på brugeren. Farlige kemikalier. Se venligst de instruktioner, der følger med batteriet.
	Fare for eksplosion	Angiver en fare med risiko for skade på brugeren. Må ikke anvendes i nærheden af eksplosive atmosfærer. Se venligst de instruktioner, der følger med batteriet.
	Fare for brændbart stof eller materiale	Angiver en fare med risiko for skade på brugeren. Brandfare. Brug ikke brændbart eller letantændeligt materiale. Se venligst de instruktioner, der følger med batteriet.
	Forbud mod at kortslutte terminaler	Undgå at kortslutte terminalerne. Dette kan føre til skader på batteriopladeren samt potentielle skader på ejendom og/eller personer og/eller batteriet.
	Forbud mod at komme tæt på	Det angiver forbuddet for alle uautoriserede personer mod at nærme sig det område eller den zone, hvor dette skilt er placeret.
	Det er forbudt at udsætte for sollys eller temperaturer	Angiver et forbud for køberens personale og/eller det ansvarlige personale/brugeren mod at udsætte produktet for sollys samt andre varmekilder eller i miljøer med høje temperaturer ud over de tilladte grænser. Angiver, at produktet ikke må udsættes for sollys og/eller høje temperaturer.
	Forbud mod udsættelse for regn og fugt	Beskyt altid produktet mod regn og fugt, og brug det kun inden for de foreskrevne og tilladte miljøgrænser. Det er forbudt at bruge produktet under ugunstige vejrforhold som regn, lyn, hagl, sne o.s.v.

	Ingen åben ild	Angiver et forbud mod brug af åben ild og/eller varmekilder i nærheden af produktet for køberens personale og/eller det ansvarlige personale/brugeren. Beskyt produktet og/eller batteriet mod varme og flammer. Smid ikke batteriet i ilden.
	Særlig fare for litium-ion-batterier	Litium-ion-batterier kan eksplodere, forårsage brand eller generere uønskede termiske effekter såsom "Thermal Runaway" (*), hvis de adskilles, kortsluttes, beskadiges eller håndteres forkert. Må ikke udsættes for vand, ild eller høje temperaturer.
	Smid ikke batterierne ud	Batterier må ikke smides ud i vand, graves ned eller forårsage miljøforurening. Følg anvisningerne i manualen for korrekt bortskaffelse.
	Ingen kontakt mellem batterier og varmekilder	Smid ikke batterier i ilden, og udsæt dem ikke for varmekilder som f.eks. varme fra varmeapparater, flammer, lasere, induktive kilder o.s.v.
	Det er obligatorisk at læse manualen og den medfølgende dokumentation	Angiver et obligatorisk krav om, at alt personale hos køberen og/eller brugeren skal læse og forstå den medfølgende brugsanvisning og den dokumentation, der er angivet i brugsanvisningen, i sin helhed, før der udføres nogen form for aktivitet.

(*) Udtrykket Thermal Runaway (Termisk Runaway) henviser til en ukontrolleret temperaturstigning i en celle eller batteripakke, som skyldes en eksoterm reaktion.

Yderligere symboler, der kan forekomme i manualen og/eller på produktet:

SYMBOL	BETYDNING
	Klasse II-udstyr - 417-IEC-5172 Dobbelt isolering
	Kun til indendørs brug
	Jævnstrøm - 417-IEC-5031
	Vekselstrøm - 417-IEC-5032
	Sikring
	Beskyttende jordforbindelse - 417-IEC-5019
	Plus: positiv polaritet - 417-IEC-5005
	Minus: negativ polaritet - 417-IEC-5006
	Forpligtelse til at læse og forstå brugsanvisningen i sin helhed
	Bortskaffelse af genanvendelige materialer

SYMBOL	BETYDNING
	I overensstemmelse med direktiv 2012/19/EU om WEEE betyder ethvert købt element/udstyr, der er mærket med symbolet for den krydsede skraldespand, at det skal indsamles separat fra andet affald ved afslutningen af dets levetid. Elektrisk værktøj, elektronisk udstyr og batterier må ikke smides ud med husholdningsaffaldet.
	Campagnola Lithium-batteri
	Campagnola batterioplader

1.6 FORBUD MOD ÆNDRINGER

Det er forbudt at foretage ændringer på produktet, og det er især forbudt at foretage ændringer, der kan forringe dets sikkerhed. Det er især forbudt at fjerne eller ændre afskærmninger og/eller signal- og/eller kontrol- og/eller sikkerhedssystemer, der er leveret og/eller arrangeret af producenten. Indgreb i driftslogikprogrammet er forbudt (selv hvis de udføres af kvalificeret personale); faktisk kan selv sådanne indgreb have alvorlige konsekvenser for operatørens sikkerhed og produktets integritet.

Manglende overholdelse af instruktionerne i denne instruktions- og advarselsmanual fritager producenten for ethvert ansvar.

Vær opmærksom på, at producentens civil- og strafferetlige ansvar bortfalder for dele af produktet, der ændres af køberen uden producentens udtrykkelige tilladelse.

Producenten forbyder enhver ændring af produktet.

I dette tilfælde skal producenten holdes skadesløs fra ethvert direkte eller indirekte ansvar.

1.7 GARANTI

Se det særlige område på Campagnolas hjemmeside for de generelle garantibetingelser på følgende adresse: <http://www.campagnola.it>; eller send en skriftlig anmodning pr. fax til 39 051752551 eller en e-mail til: "star@campagnola.it".



ADVARSEL

I forbindelse med garantikrav skal det produkt, der skal repareres, i henhold til ovenstående punkter altid ledsages af det korrekt udfyldte garantikort og det tilsvarende købsbevis med købsdato (faktura eller andet dokument med juridisk værdi).

2. TILSIGTET BRUG OG TEKNISKE SPECIFIKATIONER

2.1 TILTÆNKT BRUG

Produktet, der er omfattet af denne manual, må kun og udelukkende bruges til sekventiel opladning af op til tre Campagnola-batterier af typen 14 volt eller tre batterier af typen 21 volt Extra Performance.

"KOALA"-opladeren er udstyret med en mikroprocessor til automatisk genkendelse af batteripakker på 14 volt eller 21 volt.

Dette produkt er kun beregnet til professionel brug til opladning af 14 - 21 Volt Extra performance batteripakker Dette er den eneste brug, der er planlagt og tilladt af producenten CAMPAGNOLA S.r.l.



FORBUD

Det er derfor forbudt at bruge den til andre formål end dem, der er nævnt i afsnit 2.1. Producenten CAMPAGNOLA S.r.l. fraskriver sig ethvert ansvar for andre anvendelser end de angivne og tilsigtede.

Opladeren er beregnet til professionel brug og må kun betjenes, vedligeholdes og repareres af autoriseret og behørigt uddannet personale.

Dette personale skal instrueres specifikt i de farer, der kan opstå.

Produktet og dets tilbehør kan være en kilde til fare, hvis det håndteres på en uhensigtsmæssig måde af uddannet personale, eller hvis det bruges på en måde, der ikke er i overensstemmelse med forskrifterne.

2.2 FORBUDT BRUG

Dette produkt må kun anvendes til de formål, der udtrykkeligt er tiltænkt af producenten og angivet i afsnit 2.1.

Enhver anden brug eller udvidelse af brugen ud over det tilsigtede er forbudt og svarer ikke til producentens tilsigtede formål, og derfor kan producenten ikke påtage sig noget ansvar for eventuelle resulterende skader.

Anvendelsesmåder, der i manualen er angivet som ukorrekte, må under ingen omstændigheder tillades.



ADVARSEL

Batterier, der ikke er godkendt af Campagnola til brug med KOALA-opladeren, kan forårsage brand og eksplosioner med alvorlig personskade eller død til følge samt materielle skader og er forbudt.

Instruktionerne i denne manual erstatter ikke, men opsummerer forpligtelserne til at overholde gældende produktsikkerhedslovgivning.

Brug batteriopladeren som beskrevet i denne brugsanvisning, ellers kan der opstå fare for elektrisk stød, brand og/eller alvorlig personskade.

Forkert brug af produktet og manglende vedligeholdelse kan føre til alvorlig fare for personalet og er forbudt.

De handlinger, der er beskrevet nedenfor, og som naturligvis ikke kan dække hele spektret af potentielle muligheder for "ikke-tilladt brug" af produktet, er de mest "rimeligt" forudsigelige og skal betragtes som absolut forbudte.

Uvedkommende, ældre, børn og dyr er måske ikke i stand til at genkende og vurdere de farer, der er forbundet med opladeren og den elektriske strøm. Der er risiko for alvorlig personskade eller død for sådanne personer, og det er derfor forbudt at bruge dem.

Hold fremmede, ældre, børn og dyr væk fra produktet.

Sørg for, at børn ikke kan lege med opladeren eller efterlade den uden opsyn, og tag den ud af stikkontakten efter hver brug, tag alle batterier ud, og opbevar den i en passende beholder, hvis den ikke er vægmonteret.

Opladeren er ikke beskyttet mod vand. Af denne grund er det forbudt at bruge den i våde eller regnfulde omgivelser eller udendørs. Hvis dette forbud ikke overholdes, er der risiko for elektrisk stød, som kan medføre personskade eller beskadigelse af opladeren.

Opladeren er ikke beskyttet mod alle miljøforhold. Hvis opladeren udsættes for andre miljøforhold end de tilladte, kan den bryde i brand eller eksplodere. Det kan medføre alvorlig personskade og materielle skader, og derfor er det forbudt at bruge den under andre miljøforhold end de tilladte.

I særdeleshed:

- Brug ikke produktet, medmindre det er installeret korrekt i overensstemmelse med gældende regler og med de sikkerhedsanordninger, der passer til installationstypen;
- Brug ikke produktet uden afskærmninger og/eller med deaktiverede, ødelagte eller manglende sikkerhedssystemer;
- Brug ikke produktet i tilfælde af fejl i strømforsyningen eller i tilfælde af alvorlige vedligeholdelsesmangler eller efter ændringer eller indgreb;
- Brug ikke produktet til at oplade andre batterier end de tilladte;
- Forsøg ikke at oplade ikke-genopladelige eller frosne batterier;
- Stå ikke flere opladere, og dæk ikke opladeren til under brug og opladning;
- Brug ikke produktet udendørs eller under andre end de tilladte miljøforhold;
- Brug ikke produktet i regnvejr eller i fugtige og/eller udendørs miljøer;
- Gå ikke op på opladeren;
- Brug ikke opladeren som støttefod;
- Brug ikke opladeren i et miljø, der helt eller delvist er klassificeret som farligt med hensyn til brand eller eksplosion;
- Det er forbudt at bruge opladeren som støtte for genstande af enhver art, og det er også forbudt at have beholdere med væsker i nærheden af opladeren;

- Dæk ikke opladeren til, og placer ikke genstande på den;
- Sæt ikke opladeren på batteriet;
- Du må ikke ændre eller åbne opladeren;
- Sæt ikke genstande ind i opladerens åbninger;
- Lad være med at forbinde opladerens elektriske kontakter med metalgenstande eller kortslutte dem;
- Sørg for, at der ikke er gnister eller antændelseskilder i nærheden af batteriet; under opladning kan batterier afgive eksplosive gasser;
- brug ikke produktet, medmindre du er blevet tilstrækkeligt uddannet, informeret og autoriseret til at bruge og vedligeholde det efter at have læst og forstået denne manual;
- Brug ikke produktet i miljøer med en gennemsnitlig 24-timers temperatur på over +35°C;
- Brug ikke produktet i strid med gældende regler og/eller lovgivning eller de krav, der er beskrevet i denne manual.

Medmindre andet er angivet, er produktet beregnet til indendørs brug og under følgende forhold:

- Under 2000 meter over havets overflade.
- Omgivelsestemperatur mellem 0°C og + 45°C. (24-timers gennemsnit <= ved 35°C)
- Relativ luftfugtighed 30% til 80% uden kondens.

Det er ikke tilladt at bruge produktet under andre forhold end de anførte.

Især må installations- og brugsmiljøet ikke være præget af dette:

- Udsættelse for ætsende dampe;
- Udsættelse for høj luftfugtighed (over 85 %) og hurtige ændringer i luftfugtigheden;
- Udsættelse for oliedampe eller saltholdig luft;
- Eksponering for eksplosive gas- og/eller støvblandinger;
- Udsættelse for vibrationer, slag eller unormale stød;
- Udsættelse for vejr uden for de tilladte grænser eller dryp;
- Udsættelse for usædvanlige transport- eller opbevaringsforhold;
- Udsættelse for høje eller hurtige temperatursvingninger (mere end 5 km/t);
- Tilstedeværelse af nuklear stråling;
- Fravær af tryk eller vakuum.

Hvis opladeren ikke anvendes korrekt, er der risiko for alvorlig personskade eller dødsfald og materielle skader.

Brug batteriopladeren som beskrevet i denne brugsanvisning.

Det tilsigtede arbejdsmiljø er indendørs, indesluttet i overensstemmelse med de klimatiske forhold, der er nævnt ovenfor. Opladeren skal installeres og bruges indendørs beskyttet mod regn, is, sne, vind eller høj luftfugtighed.



Bemærk: I tilfælde af modstridende tekniske data skal de mest restriktive betingelser anvendes.



ADVARSEL

- **CAMPAGNOLA S.r.l. fraskriver sig ethvert ansvar i tilfælde af skade på ejendom eller personer i tilfælde af forkert brug af produktet.**
- **Enhver anden brug end den, der er beskrevet i denne manual, som ændrer funktionaliteten ved at ændre risici og/eller skabe følgeskader, er den persons fulde ansvar, som foretager sådanne ændringer, og udgør ukorrekt brug og er forbudt.**

2.3 TEKNISKE DATA

De vigtigste tekniske data for produktet er angivet nedenfor:

TEKNISKE DATA:	
Model	Universaloplader Koala
Produktkode	0136.0161
Vægt	ca. 240 g
Indgangsspænding	110 - 230 Vac +/- 10%.
Frekvens	50 - 60 Hz +/- 2Hz
Intern temperatursensor til nedregulering	Ja
Strømforbrug	59 Watt @25V-230Vac
Udgangsspænding til opladning	16,8 - 25,2 Vdc
Type af opladning	Konstant strøm - konstant spænding
Typen af genopladelige batterier	Li-Ion
Udgangsstrøm I ud maks.	2,1 ampere
Maks. opladningstid pr. slot	2,5 timer ±20% @5000mAh
Opbevaringstemperatur	+0 °C - +50 °C
Omgivelsestemperatur under opladning	+5°C til 45°C
Temperatur ved brug	+0°C til 45°C
Beskyttelsesgrad	IP 22 (indendørs brug)
Isoleringsklasse	dobbelt isolering - klasse II-udstyr
Beskyttelse	kortslutning af udgang, overtemperatur
Beskyttelse mod overopladning	Ja
Beskyttelse	1AT Netsikring
Dimensioner	160x125x115mm

3. PRODUKTBEKRIVELSE

3.1 GENEREL BEKRIVELSE

Det produkt, der beskrives i denne vejledning, er en bærbar batterioplader kaldet "KOALA" til Campagnola-lithiumbatterier med en nominel spænding på 14 volt eller 21 volt.

Afhængigt af den nationale version er den designet til tilslutning til 110 til 230 V AC-stik.

Opladeren kan placeres på flade bundflader eller monteres på væggen.

De Campagnola-litiumbatterier, der er tilladt til dette produkt, er angivet her.

- EP1425 Batteri
- EP1450-batteri
- EP2125 Batteri
- EP2150 Batteri

Ikke alle batterier er tilgængelige i alle lande

Det følgende afsnit viser produktets sammensætning, mens tabellen viser navnene på produktets bestanddele med deres funktionsbeskrivelse.

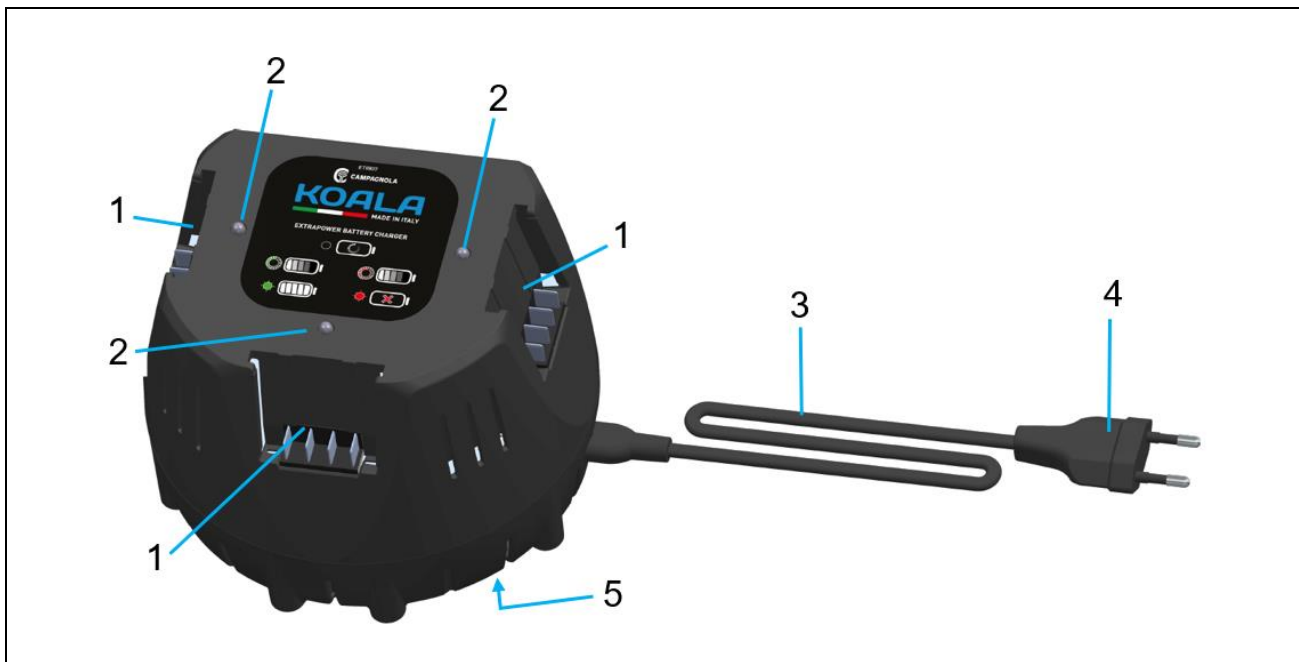

Pos.	Betegnelse	Funktion
1	Batterirummet	Rum til batterier, der skal genoplades (maks. tre batterier)
2	To-farvet LED (rød-grøn)	Angiver driftsstatus
3	Tilslutningskabel	Tilslutter opladeren til netstikket
4	Stik til netstikket	Tilslutter forbindelseskablet til en stikkontakt
5	CE-mærkningsplade	Indeholder ydelsesdata og serienummer

3.2 BRUG OG PLEJE AF OPLADEREN

For at undgå skader må du kun oplade tilladte Campagnola-litium-ion-batterier (14Volt eller 21Volt Extra Performance-type) med opladeren.

Det sted, hvor opladeren bruges, skal være rent, køligt, tørt og må ikke udsættes for frost og/eller direkte sollys eller unormale temperaturer ud over de tilladte.

Under opladningsprocessen skal opladeren kunne afgive varme, så ventilationsåbningerne skal holdes fri og uhindret.

Genoplad aldrig i en lukket beholder.

Vedligehold produktet omhyggeligt i overensstemmelse med instruktionerne heri.

Kontrollér altid før hver brug, at der ikke er ødelagte eller beskadigede dele.

Hvis der findes beskadigede eller ødelagte komponenter, skal du ikke bruge opladeren og få produktet repareret, før du bruger det.

Brug altid opladeren og de respektive batterier i overensstemmelse med disse instruktioner og som beregnet til denne specifikke produkttype.

Brug af batteriopladere til andre formål end de tilladte kan føre til farlige situationer.

Hvis opladeren, der er beregnet til en batteritype, bruges med andre batterityper, er der fare for brand og/eller eksplosion med risiko for skade på ejendom og/eller personer.

Hold ubrugte batterier eller opladere væk fra papirclips, mønter, nøgler, søm, skruer eller andre små metalgenstande (herunder jernspåner og/eller metaller generelt), der kan forårsage en forbindelse mellem batteriets eller opladerens kontakter. En kortslutning mellem batteriet eller opladningskontakterne kan medføre forbrændinger og brand.

Opbevar aldrig batteriet på batteriopladeren, hvis denne ikke er tændt.

3.3 BRUG OG PLEJE AF GENOPLADELIGE BATTERIER

Vær opmærksom på følgende sikkerhedsanvisninger for korrekt håndtering og brug af litiumbatterier. Manglende overholdelse kan resultere i hudirritation, alvorlige ætsningsskader, kemiske forbrændinger, brand og/eller eksplosion.

Brug kun batterier, der er i perfekt teknisk stand, og som ikke er beskadigede, har rifter og/eller viser andre tegn på beskadigelse.

Håndter batterierne med forsigtighed for at undgå mulige skader og udslip af væsker, der er meget sundhedsskadelige.

Batterierne må under ingen omstændigheder ændres eller manipuleres.

Batterierne må aldrig skilles ad, knuses, opvarmes og/eller brændes.

Brug eller oplad ikke batterier, der har fået et slag eller er blevet beskadiget på anden vis.

Tjek batterierne regelmæssigt for tegn på skader.

Brug aldrig genbrugte eller reparerede batterier.

Brug aldrig et batteri eller en batterioplader som slagværktøj.

Udsæt aldrig batterierne for direkte sollys, høje temperaturer, gnister eller åben ild. Det kan resultere i brand og/eller eksplosion.

Rør ikke ved batteripolerne med fingre, værktøj, armbånd, ringe eller andre elektrisk ledende genstande. Det kan beskadige batteriet og forårsage materielle skader og personskader.

Hold batterierne væk fra regn, fugt og væsker. Indtrængende fugt kan forårsage kortslutninger, elektriske stød, forbrændinger, brande og eksplosioner.

Brug eller opbevar ikke batteriet i explosions- og/eller brandfarlige omgivelser, og oplad det ikke i sådanne omgivelser.

Hvis batteriet er for varmt at røre ved, kan det være defekt. Placér batteriet på et synligt, ikke-brændbart sted i tilstrækkelig afstand fra brændbare materialer.

Lad batteriet køle af. Hvis batteriet stadig er for varmt at røre ved efter en time, kan det være defekt. Kontakt Campagnolas reparationscenter.

Overhold de særlige retningslinjer, der gælder for transport, opbevaring og brug af litiumbatterier.

Batteriets kemi er ætsende: Hvis det kommer i kontakt med huden, skal du straks skylle med vand og følge de instruktioner, der følger med batteriet.

For korrekt brug af Campagnolas litiumbatterier henvises til den medfølgende vejledning.

N.B. For at sikre en ordentlig livscyklus for batterierne anbefales det, at de oplades før opbevaring, hvis de ikke bruges i mere end seks måneder. Opbevar ikke afladene batterier, hvis de ikke har været brugt i flere måneder; hvis man ikke overholder dette, kan det resultere i depolarisering af anoden, hvilket betyder, at genopladning ikke er mulig.

Elektrisk tilslutning

Opladeren skal tilsluttes en stikkontakt, der er udstyret med en differentialbeskyttelsesafbryder (30 mA, 30 ms), der er koordineret med jordsystemet, som skal være af typen TT eller TN.

Opladerens stik skal sættes i stikkontakten på brugsstedet.

Hvis der bruges forlængerledninger, skal de have et ledertværsnit på mindst 1,5 mm² og overholde de gældende regler for forlængerledninger og stikdåser.

Der må ikke bruges mere end ét forlængerkabel.

Vær opmærksom på, at manglende overholdelse af tilslutningsbetingelserne kan føre til elektrisk fare som f.eks. elektrisk stød, kortslutning eller elektrisk stød, som kan skyldes en eller flere af følgende forhold:

- Tilslutningskablet eller forlængerkablet er beskadiget.
- Stikket på tilslutningskablet eller forlængerkablet er beskadiget.
- Stikkontakten er ikke installeret korrekt.
- Der er ingen koordinering med beskyttelsessystemet.
- Der er ingen differentialbeskyttelse opstrøms for stikkontakten.



FARE

**Kontakt med ledende komponenter kan give elektrisk stød.
Det kan resultere i alvorlig personskade eller død for brugeren.
Før brug skal du sikre dig, at tilslutningskablet, forlængerledningen og stikket ikke er beskadiget.**



FARE

**I tilfælde af skader på tilslutningerne eller opladeren:
Rør ikke ved de beskadigede punkter.
Tag netstikket ud af stikkontakten.
Tilkald en elektriker.**

Det er obligatorisk at berøre tilslutningskablet, forlængerkablet og dets netstik med tørre hænder og sikre, at der ikke er våde og/eller fugtige dele af kroppen eller omkringliggende områder, som kan udgøre en risiko for personen.

Sæt tilslutningskablets eller forlængerkablets stik i en korrekt installeret stikkontakt, og sæt det fast.

Tilslut opladeren med en differentialkontakt (30 mA, 30 ms).



ADVARSEL

**Under opladning kan en forkert netspænding eller netfrekvens forårsage overspænding i opladeren.
Batteriopladeren kan være beskadiget.
Sørg for, at netspændingen og netfrekvensen svarer til specifikationerne på opladerens mærkeplade.**

Anbring tilslutningskablet korrekt, så det ikke kommer i vejen og/eller udgør en snubelfare for personer, der kan komme til skade, og så opladeren ikke bliver beskadiget.

Læg tilslutningskablet fladt på et passende underlag, og sørg for, at det er korrekt forbundet, så der ikke er risiko for at snuble.

Læg tilslutningskablet og forlængerledningen på en sådan måde, at de ikke strækkes eller vikles sammen.

Læg tilslutningskablet og forlængerledningen på en sådan måde, at de ikke beskadiges, knækkes, knuses eller gnides.

Beskyt tilslutningskablet og forlængerledningen mod varme, olie og kemikalier.

Læg tilslutningskablet og forlængerledningen på en tør overflade.

Hvis der bruges et forlængerkabel, der er viklet op på en kabelrulle: Spol kablet helt ud af kabeltromlen før brug.

4. SIKKERHED

4.1 GENERELLE OPLYSNINGER

Opladeren kan anses for at være i en sikker tilstand, når følgende betingelser er opfyldt:

- Opladeren er ikke beskadiget.
- Opladeren er ren og tør.
- Hvis der er sat batterier i opladeren: Batterierne er sat helt ind i opladningsrummet.
- Følg de instruktioner, der følger med opladeren.



FARE

Hvis sikkerhedsbetingelserne ikke er opfyldt, fungerer komponenterne måske ikke længere korrekt, og sikkerhedsanordningerne kan blive kompromitteret. Risiko for alvorlig eller dødelig skade.



ADVARSEL

Brug kun en oplader, der ikke er beskadiget.
Hvis opladeren er snavset eller våd: Rengør den, og lad den tørre.
Sæt batteriet i som beskrevet i denne brugsanvisning.
Udskift slide eller beskadigede indikationsplader.

4.1.1 GENEREL INFORMATION TIL MEDARBEJDERE

Kun kvalificeret og uddannet personale, der har læst denne manual, må bruge produktet. Perfekt kendskab til produktets egenskaber gør det muligt at begrænse risikoen for skader. Brugerens perfekte psykofysiske tilstand er afgørende for deres egen og andres sikkerhed.

Det er alle medarbejders pligt at kende og anvende de generelle regler for god opførelse korrekt. Og følg instruktionerne i denne manual.

Det er køberens og/eller kundens/arbejdsgiverens ansvar at instruere personalet om ulykkesrisici, sikkerhedsanordninger og de generelle regler for forebyggelse af ulykker, der er fastsat i EU-direktiver og lovgivningen i det land, hvor produktet installeres og anvendes.

4.2 ANVENDTE DIREKTIVER OG TEKNISKE STANDARDER

Overensstemmelseserklæringen viser de direktiver, som producenten har anvendt og overholdt i forbindelse med markedsføringen i EU.

For at certificere, at produktet er i overensstemmelse med de gældende bestemmelser, har CAMPAGNOLA S.r.l., før produktet blev markedsført, udført en risikoanalyse for at verificere overensstemmelse med de væsentlige sundheds- og sikkerhedskrav, der er fastsat i de anvendte direktiver, samt de tests og verifikationer, der er fastsat i de anvendte referencestandarder.

CAMPAGNOLA S.r.l. sætter derefter produktet på markedet og ledsager det med:

- CE-mærkning
- EF-overensstemmelseserklæring
- Instruktions- og advarselsmanual



BEMÆRKNING: Desuden blev overensstemmelsen fastslået, enten ved testning eller ved ekstrapolering ved beregning. Produktet blev samlet med tilbehør og elektrisk lavspændingsudstyr i overensstemmelse med monteringsoplysningerne og de elektriske egenskaber, der er angivet i de respektive leverandørers kataloger.



BEMÆRKNING: Det er køberens ansvar at kontrollere og overholde betingelserne og omstændighederne for installation og brug i overensstemmelse med oplysningerne i den manual, som produktet leveres med, og med de lovgivningsmæssige og/eller juridiske krav, der gælder i det land, hvor produktet bruges. Det er forbudt at foretage ændringer af nogen art og/eller omfang af det leverede produkt..

Produktpladen placeres på undersiden af produktet som angivet i par. 3.1.

4.2.1 MÆRKNINGSBESKRIVELSE

Følgende oplysninger er udsletteligt markeret på produktet:

- Producentens firmanavn og adresse
- Beskrivelse
- Produktkode
- Serienummer
- År for opførelse
- CE-mærkning
- Indgangsspænding og frekvens
- Udgangsspænding og ampere
- Grad af isolering
- Beskyttelsesgrad

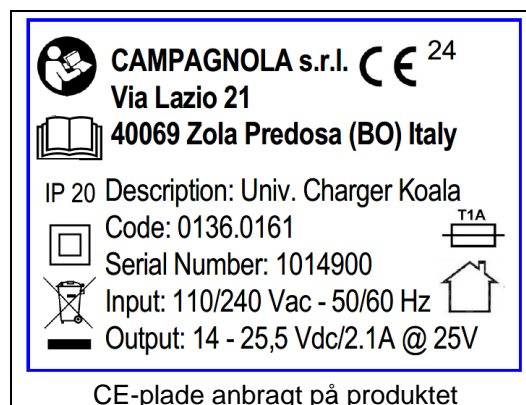



ADVARSEL

Pladen må ikke fjernes af nogen grund, heller ikke hvis produktet sælges videre. Hvis pladen beskadiges eller mistes af utilsigtede årsager, skal kunden obligatorisk og straks informere CAMPAGNOLA S.R.L. og anmode om en ny plade, som under alle omstændigheder er tilgængelig inden for de juridiske vilkår.

4.2.2 ERKLÆRING OM OVERENSSTEMMELSE

DICHIARAZIONE DI CONFORMITA' UE
(ai sensi dell'allegato IV della Direttiva 2014/35/UE)

La Sottoscritta **Campagnola S.r.l.** con sede in:
Via Lazio, 21 - 40069 Zola Predosa (BO)- ITALIA

DICHIARA
IN QUALITA' DI COSTRUTTORE SOTTO LA PROPRIA RESPONSABILITA'
CHE IL PRODOTTO QUI DESCRITTO

a cui la presente dichiarazione si riferisce è conforme alle prescrizioni delle seguenti direttive comunitarie:

- Direttiva Bassa tensione 2014/35/UE.
- Direttiva Compatibilità elettromagnetica 2014/30/UE.
- Direttiva ~~RoHS~~ 2011/65/UE

e con particolare riferimento alle seguenti disposizioni normative applicate utilizzate per la progettazione e costruzione del prodotto oggetto della presente dichiarazione:

- EN 60335-1, A14; EN 60335-2-29, (*)
- EN 61000-3-2, A1; EN 61000-3-3 +A1 +A2; EN 63000 (*)

Con il prodotto viene fornito il manuale di istruzione per l'installazione, il funzionamento, la manutenzione conformemente alla documentazione di prodotto.

Il modello, il numero di serie, l'anno di costruzione e i dati tecnici richiesti dalle norme applicate sono riportati sulla targa intestata del costruttore e fissata al prodotto.

Amministratore Unico
Graziella Rondani

Zola Predosa (BO), gg mese 20XX

(*) la data di validità delle norme citate nella presente dichiarazione è quella indicata nella gazzetta ufficiale della UE alla data della firma della presente dichiarazione

4.3 BEGRÆNSNINGER I BRUGEN

Produktet er beregnet til de anvendelser, der er beskrevet i kapitel 2 "TEKNISKE SPECIFIKATIONER" i denne manual. Brug af uegnede materialer eller materialer, der ikke ligger inden for produktets anvendelsesområde, kan forårsage alvorlige skader og forringe dets funktion.

Sørg for, at området omkring opladeren er tilstrækkeligt ventileret.

Dette produkt må ikke bruges af personer (herunder børn) med begrænsede fysiske, sensoriske eller mentale evner eller manglende erfaring og viden.

Opladeren må ikke bruges af børn eller personer, der ikke er i stand til at læse og forstå brugsanvisningen, medmindre de er under nøje opsyn af en ansvarlig person, der kan garantere sikker brug.

Opbevar og brug opladeren utilgængeligt for børn.

Brug opladeren i et lukket, tørt miljø og inden for de tilladte og forventede miljømæssige grænser.

Opladeren skal bruges i en stationær position og ikke på køretøjer i bevægelse.

Hvis du installerer opladeren på en væg, skal du sørge for, at den er forsvarligt fastgjort til væggen ved hjælp af alle de medfølgende fastgørelsessystemer (Bemærk: Der følger ikke dyvler med produktet).

Installer opladeren på en sådan måde, at et isat batteri ikke kan falde ud.

4.3.1 ELEKTROMAGNETISK UDSTRÅLING

Produktet indeholder elektroniske komponenter, der er underlagt reglerne for elektromagnetisk kompatibilitet, og som påvirkes af ledningsførte og udstrålede emissioner.

Emissionsværdierne overholder de lovmæssige krav ved brug af komponenter, der overholder direktivet om elektromagnetisk kompatibilitet, passende tilslutninger og installation i overensstemmelse med komponentleverandørernes krav.

Opladeren er derfor i overensstemmelse med direktivet om elektromagnetisk kompatibilitet (EMC).



ADVARSEL

Enhver forkert udført vedligeholdelse af det elektriske udstyr eller forkert udskiftning af komponenter kan forringe effektiviteten af de anvendte løsninger.

4.4 RESTRISICI

I designfasen blev risikozoner eller dele vurderet, og der blev taget de nødvendige forholdsregler for at undgå risici for personer og skader på produktkomponenter, som beskrevet i de foregående afsnit.



ADVARSEL

**Kontrollér jævnligt, at alle beskyttelsesanordninger fungerer korrekt.
Afmontér ikke opladerens beskyttelsesanordninger.
Før ikke fremmedlegemer eller værktøj ind i produktet.**

Selvom produktet er udstyret med beskyttelsessystemer, er der stadig nogle risici, som ikke kan elimineres, men som kan reduceres ved hjælp af korrigerende handlinger fra slutkundens side og/eller korrekte driftsmetoder, som er obligatoriske for alle, der bruger produktet.

Nedenfor er en oversigt over de risici, der er tilbage i produktet i faserne:

- Betjening
- Vedligeholdelse
- Rengøring.

4.4.1 BRAND

I tilfælde af fejl eller svigt er det anvendte plastmateriale (f.eks. kapper, elektriske kabler) selvslukkende og overholder de gældende standarder.

I særdeleshed er det foreskrevet at:

- ✓ Brug ikke åben ild.
- ✓ Hold opladeren ren for ophobninger af støv eller snavs i almindelighed.
- ✓ Undgå at stable brændbare råmaterialer i nærheden af produktet.
- ✓ Udfør ikke svejse-/slibe- og/eller gnistdannende arbejde i nærheden af produktet.
- ✓ Overhold de krav og instruktioner, der er angivet deri, vedrørende elektriske farer og betingelser for tilslutning og brug.

4.4.2 ELEKTROKUTION

- Risiko for brud på eller beskadigelse af komponenter i elektrisk udstyr som følge af kortslutning, hvilket kan sænke sikkerhedsniveauet.
- Før du tænder for strømforsyningen, skal du sikre dig, at der ikke er beskadigede dele og/eller igangværende vedligeholdelsesarbejde.



ADVARSEL

Det er strengt forbudt at foretage nogen form for elektrisk ændring for ikke at skabe yderligere farer og uforudsete følgeskader.

4.4.3 EKSPLOSIV ATMOSFÆRE

Opladeren er **IKKE egnet til drift og brug i eksplosive eller klassificerede miljøer.**

- Det er absolut forbudt at bruge den i en eksplosiv eller delvist eksplosiv atmosfære.

Opladeren er **derfor ikke egnet til brug i følgende miljøer:**

- **eksplosive eller delvist sådanne**
- **klassificeret**
- **hvor der er ætsende atmosfærer til stede**
- **hvor der er klassificerede gasser og/eller støv til stede**
- **hvor høje oliekoncentrationer er til stede i suspension.**
- **med brandrisiko fra ethvert materiale eller antændelseskilde**

- Det er absolut forbudt at bruge det i nogen af de miljøer, der er nævnt ovenfor.

4.4.4 RISICI PÅ GRUND AF ELEKTRICITET

Operationer, der udføres i strid med dette, udsætter personalet for en elektrisk risiko.

Arbejde på strømførende udstyr må kun udføres af erfarent og kvalificeret personale.

Elektriske farer såsom elektrisk stød, elektrisk stød, kortslutning kan forekomme i tilfælde af manglende overholdelse af de betingelser, der er angivet heri, både med hensyn til den elektriske tilslutning af produktet og dets håndtering, samt i tilfælde af overtrædelse af de betingelser, der er angivet i denne vejledning, herunder dem, der er angivet i afsnittet om forkert og forbudt brug.

Følgende sikkerhedsforanstaltninger anbefales:

- ✓ Vær meget opmærksom på sikkerhedsmærkaterne vedrørende elektriske farer.
- ✓ Udfør ikke vedligeholdelsesarbejde, medmindre du er en autoriseret person med de krav og kvalifikationer, der kræves i henhold til gældende lovgivning.
- ✓ Kontrollér jævnligt potentialudligningskredsløbet for afbrydelser, og stram forbindelsesskruerne.
- ✓ Følg altid instruktionerne og forskrifterne i denne manual.

5. INSTALLATION AF OPLADEREN

5.1 GODKENDELSESKONTROLLER



BEMÆRK

Det er købers og/eller brugers/arbejdsgivers ansvar at kontrollere produktet ved modtagelsen og sikre, at leverancen svarer til ordrespecifikationerne.

De oplysninger og piktogrammer, der er nødvendige for forsendelse, er trykt på produktemballagen.

Ved modtagelse af produktet skal både emballagens og indholdets integritet kontrolleres for at sikre, at der ikke er sket skader under forsendelsen.

Kontroller også, at alle bestilte ekstradele og alle komponenter, der leveres som standard, er inkluderet i pakken.

Kontrollér omhyggeligt, at indholdet svarer nøjagtigt til forsendelsesdokumenterne.

Hvis du opdager en skade på grund af forsendelsen, anbefaler vi, at du straks indstiller installationen/brugen af produktet og sender en skriftlig klage, dokumenteret med fotografier af de beskadigede dele, til CAMPAGNOLA S.r.l. senest otte dage fra datoen for levering af produktet, for ikke at gøre den kontraktlige garanti ugyldig.

Pakkens indhold:

- Koala batterioplader
- Strømkabel
- Hurtig vejledning
- EF-overensstemmelseserklæring



I tilfælde af manglende overholdelse skal du straks informere CAMPAGNOLA S.r.l.

Ved bortskaffelse af emballagen skal brugeren overholde de gældende regler i sit land.

Bortskaffelse af emballagen er brugerens/kundens ansvar.



ADVARSEL

Emballagen (af træ, pap og plast) skal afleveres til bortskaffelses- og genbrugskonsortier.

5.2 INSTALLATION OG MONTERING

For at produktet skal være beskyttet og ikke blive beskadiget under forsendelsen, sendes det normalt i en passende emballage (papkasse, kuffert o.s.v.).

Den pakkede enhed vejer ikke mere end 5 kg, så den kan nemt håndteres uden særlig hjælp.



ADVARSEL

Håndtering af byrder skal ske i overensstemmelse med de gældende sikkerhedsregler på arbejdspladsen. Opbevar emballagen for at opbevare produktet i mellemlange eller lange perioder eller for at opbevare det efter brug eller for at sende det til reparation på et servicecenter.

Placer/monter opladeren, så følgende betingelser er opfyldt:

Brug et passende fastgørelsessystem afhængigt af anvendelsesbetingelserne.

5.2.1 PLACERE OPLADEREN PÅ ET BORD/FLY

I så fald skal opladeren placeres stabilt på et bord og/eller på et fly ved at orientere kablet bagud, så det ikke kommer i vejen for de forskellige aktiviteter.

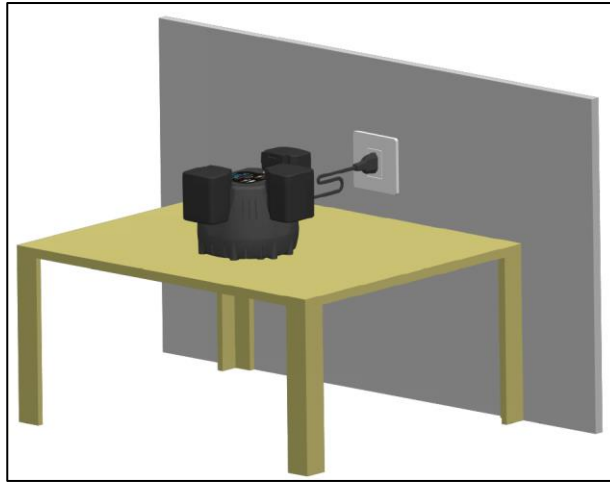

5.2.2 MONTERING AF OPLADEREN PÅ EN VÆG

Denne oplader kan monteres på væggen med to skruer (2), der ikke er større end 4,8 mm i diameter, og ved hjælp af de dertil indrettede åbninger (1).

Opladeren skal monteres mellem 1,2 og 1,8 m over gulvet.

Bor to huller med en afstand på 8,2 cm, og sørg for, at de er i vater.

Brug M6-vægdyvler til vægmontering.

Placer opladeren, så tilslutningskablet sidder i højre side, som vist på de følgende figurer.

Åbn de to åbninger (1) på opladeren ved hjælp af en skruetrækker.

Når du har sat de to skruer (2) i væggen, skal du bringe produktet tættere på, som vist på figuren. Sørg for, at skruenhovederne passer ind i bunden af åbningerne, og sænk derefter produktet, så skruenhovederne slutter tæt mod toppen af åbningerne.

Hvis der er tilsluttet flere opladere, skal du holde en afstand på mindst 10 cm fra hinanden.

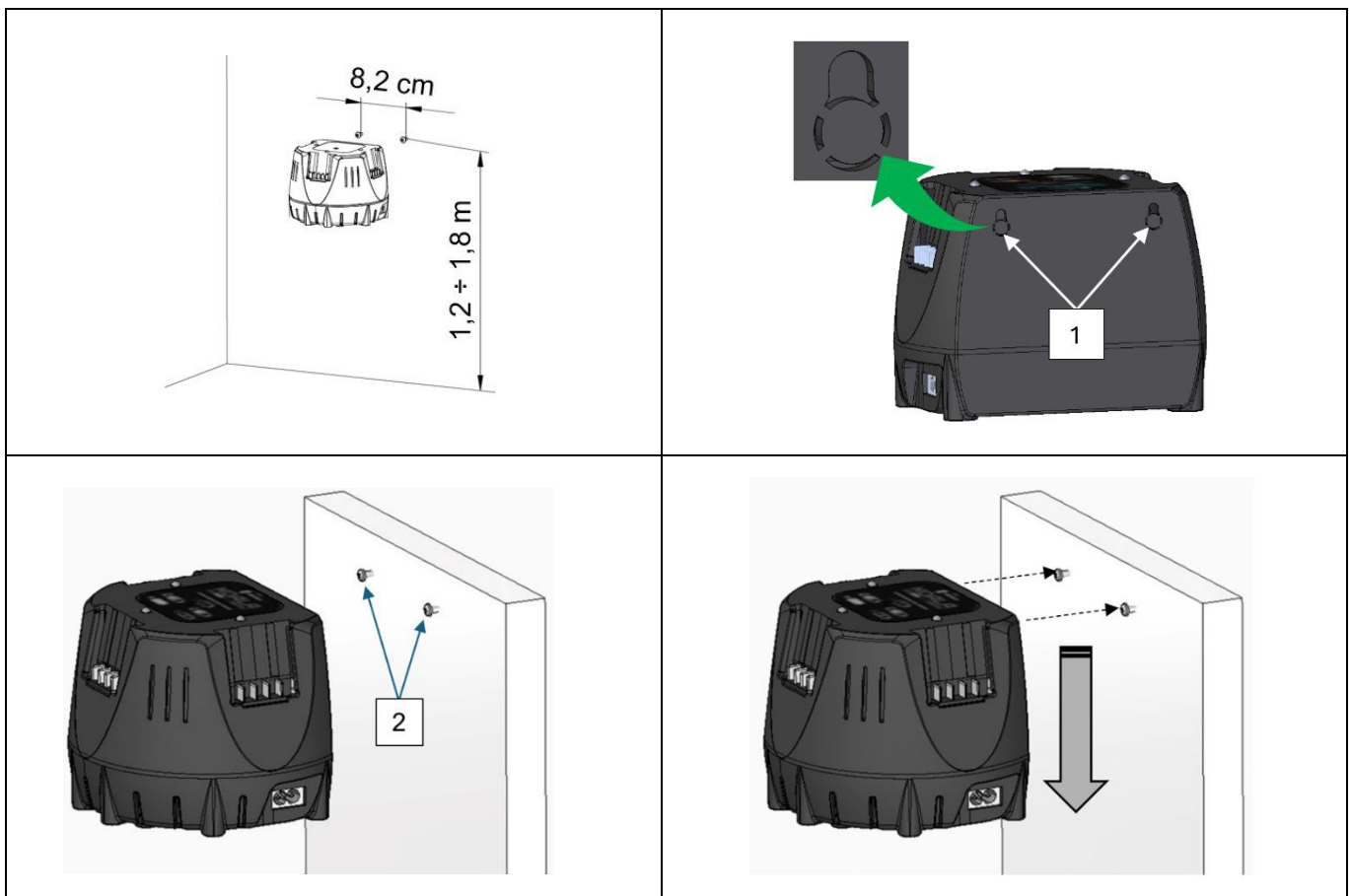

BEMÆRK: Skruer og dyvler følger ikke med produktet.

5.3 OPBEVARING

Det emballerede produkt kan normalt opbevares i et lukket miljø, så længe temperaturen ikke er lavere end -0 °C eller højere end +50 °C (32-122 °F), og luftfugtigheden ikke overstiger 80 %.

Der må ikke placeres andre pakker oven på emballagen.

Der skal udvises særlig forsigtighed med skrøbelige materialer.

Følg positionsangivelserne på emballagen.

Der skal udvises særlig forsigtighed under læsning, aflæsning og transport for at undgå stød og skader.

Sørg for, at emballagen ikke er blevet beskadiget under disse operationer.

Ingen beskadiget emballage må repareres af kunden.



ADVARSEL

Man skal huske på, at visse virkninger af et produkts eksponering for miljøforhold er den direkte konsekvens af dets eksponering i rækkefølge for to eller flere faktorer eller parametre, hvoraf nogle er særligt kritiske:

- Det **termisk chok** som kan opstå, hvis produktet udsættes for høje temperaturer umiddelbart efter udsættelse for lave temperaturer eller omvendt, eller hvis produktet udsættes for vand (regn, vandstråler, sne, nedsækning o.s.v. - alle forbudte forhold) umiddelbart efter udsættelse for høje temperaturer;
- **Isdannelse**, som kan opstå, hvis produktet udsættes for temperaturer under frysepunktet umiddelbart før eller efter udsættelse for fugt, regn eller vand af andre årsager end regn.

Efter opbevaring af produktet inden for grænserne af de ovennævnte betingelser er det nødvendigt, at det holdes ude af drift i ca. 12 timer for at genoprette de korrekte tilladte omgivelsestemperaturer for at undgå skader på den elektriske/elektroniske del som følge af termisk chok, isdannelse eller fugt o.s.v. som kan forringe eller beskadige disse kredsløb.



BEMÆRK: alle andre forhold end ovenstående kan være angivet i den specifikke dokumentation for komponenterne, hvis de findes og leveres. I dette tilfælde skal instruktionerne i den specifikke dokumentation følges.

5.4 TJEK FØR BRUG

Før du bruger produktet, skal du kontrollere alle dets dele, inklusive batteriet.

Før brug (se par. 6) skal du, ud over at sikre dig, at batteriet passer til det specifikke produkt, du har købt, også sikre dig, at batteriet er sat helt i for at undgå fald og/eller skader på ejendom eller personer.

Kontrollér netspændingsværdien;

Opladeren skal placeres, så der er adgang til netstikket;

Spændingsangivelsen på apparatets plade skal stemme overens med netspændingen;

Tilslutningskablet og stikket skal være i perfekt stand.

5.5 NEDLUKNING, BORTSKAFFELSE



ADVARSEL

Hvis du ikke bruger produktet i kortere eller længere tid, skal du altid sørge for at tage batterierne ud og derefter opbevare produktet i emballagen og sørge for at opbevare det på et overdækket, tørt sted væk fra vejret for at beskytte dets integritet.

Følgende afsnit indeholder nogle tips og anvisninger til nedlukning, demontering og fjernelse af produktet ved afslutningen af dets levetid.

Følgende trin samt instruktionerne i manualerne til de anvendte komponenter skal tages i betragtning ved afvikling.

De materialer, som produktet er fremstillet af, er i det væsentlige:

- Malet, plastbelagt eller galvaniseret ferritisk stål;
- Polyethylen-plastmateriale;
- Elektriske kabler med tilhørende rør;
- Elektroniske kontrol- og aktiveringsenheder;



BEMÆRK

Bortskaffelse skal ske i overensstemmelse med lovgivningen i det land, hvor produktet anvendes. Det er brugerens pligt at overholde de gældende regler i sit land.

5.6 INDIKATIONER FOR SPECIALAFFALD

Specialaffald er materiale fra nedrivning eller bortskaffelse af forringet, beskadiget, ikke længere fungerende eller forældet udstyr.

Producenter af specialaffald (også giftigt og skadeligt) skal sørge for bortskaffelse direkte eller gennem kvalificerede, autoriserede virksomheder eller organer, eller de skal aflevere dem til offentlig tjeneste efter at have indgået en aftale.

Hvert land/kommune er forpligtet til at give regionen alle tilgængelige oplysninger om bortskaffelse af affald på sit område.

VIGTIG BRUGERINFORMATION I HENHOLD TIL "WEEE"-DIREKTIVET 2012/19/EU (SOM OPHÆVER DIREKTIV 2002/96/EC OG DIREKTIV 2003/108/EC) OM AFFALD AF ELEKTRISK OG ELEKTRONISK UDSTYR.

I overensstemmelse med direktiv 2012/19/EU om WEEE betyder ethvert købt element/udstyr, der er mærket med symbolet for den krydsede skraldespand, at det skal indsamles separat fra andet affald ved afslutningen af dets levetid.

Den separate indsamling af elementet/udstyret ved afslutningen af dets levetid skal administreres af producenten. Brugere, der ønsker at bortskaffe dette udstyr, skal kontakte producenten og følge det system, der er indført for at indsamle enheden, når den er udtjent.



Den passende separate indsamling og den efterfølgende behandling og miljøvenlige bortskaffelse undgår negative virkninger på sundhed og miljø og muliggør genbrug og/eller genanvendelse af de materialer, som udstyret er fremstillet af.



ADVARSEL

Enhver uautoriseret bortskaffelse fra ejeren af et produkt efterfølges af sanktioner i henhold til de gældende regler.



ADVARSEL

Hvis der ikke er et symbol for en krydsset skraldespand på maskinen, betyder det, at producenten ikke er ansvarlig for bortskaffelsen. I dette tilfælde gælder altid de gældende regler for bortskaffelse af affald.

5.6.1 BORTSKAFFELSE AF OPLADEREN

Oplysninger om bortskaffelse findes på Campagnolas hjemmeside eller hos Campagnolas forhandlere. Bortskaf oplader, tilbehør og emballage på en miljøvenlig måde.

6. BRUG OG BETJENING

Formålet med dette kapitel er at vejlede brugeren i brugen af produktet.

6.1 GENERELLE OPLYSNINGER

Enheden kan oplade op til tre "Extra Performances"-batterier i træk. Opladningsprocessen starter med det batteri, der er sat i først, og fortsætter i rækkefølge. Hvis et af batterierne ikke kan oplades, ignoreres det, og processen fortsætter med det næste batteri.

Opladningstiden afhænger af forskellige forhold, f.eks. batteriets temperatur eller omgivelsernes temperatur. Den faktiske opladningstid kan afvige fra den angivne opladningstid.

Hvis stikket sættes i en stikkontakt, og batteriet bruges i ladestationen, sker opladningen automatisk. Når batteriet er fuldt opladet, slukker opladeren automatisk.

Under opladningsprocessen bliver batteriet og opladeren varme.

6.2 BRUG OG OPLADNINGSCYKLUS

Opladeren har ingen afbryder, men opladeren tænder, så snart strømstikket sættes i.

Når du tilslutter kablet til linjen, kører LED'erne efter et par sekunder en kontrolsekvens mod uret fra rød til grøn og slukker derefter.

Når batteriet sættes i en af åbningerne, genkendes batteriet (14 eller 21 volt), og opladningsfasen begynder med den grønne LED i faldende tilstand.

Hvis der sættes andre batterier i de andre pladser, forbliver lysdioderne slukket, indtil det første batteri er fuldt opladet.



Når opladningen er færdig, lyser den grønne LED konstant, og opladeren skifter til det næste batteri i urets retning.

Sekvensen gentages på denne måde for det tredje slot.

Når alle batterier er opladet (hvis ingen er taget ud først), vil alle tre LED'er lyse grøn.

Hvis det opladede batteri udskiftes med et batteri, der skal oplades, efter at det første batteri er opladet, og når opladeren oplader det andet eller tredje batteri, der er sat i, fortsætter rækkefølgen altid med uret.

Tag ikke batterierne ud under opladningen, og før opladningen er afsluttet.

6.3 BETYDNING AF LED-FARVE

LED'erne skifter til **rødt**, hvis det indførte batteri er underafloadet, så LED'en **falmer til rødt** for at indikere batteriets genoprettelsesfase.

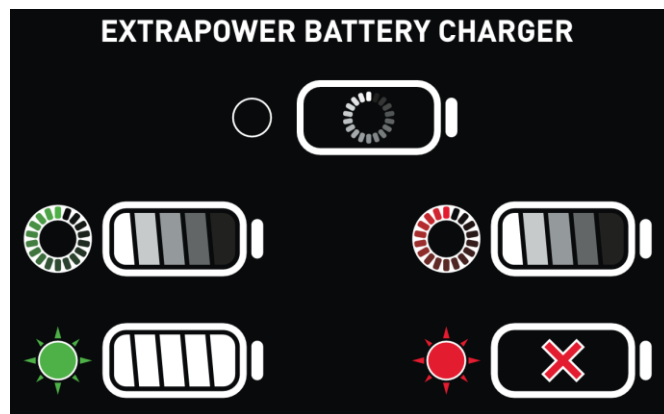

Hvis den er effektiv, skifter LED'en til **pulserende grøn**, hvilket betyder, at opladningscyklussen er i gang, og hvis LED'en bliver **konstant grøn**, betyder det, at opladningscyklussen er afsluttet.

Hvis batteriet derimod ikke kan gendannes, lyser LED'en **konstant rødt**, hvilket betyder, at batteriet ikke kan gendannes og skal udskiftes.

Batterierne holdes i åbningerne af tyngdekraften, der er ingen mekaniske blokeringer, og de skal sættes helt ind af brugeren.

Hvis den efterlades under strøm og med batterierne isat, vil opladeren kontrollere opladningsniveauet hver 24. time og genoprette det optimale niveau, hvis det er nødvendigt.

N.B. For at sikre en ordentlig livscyklus for batterierne anbefales det, at de oplades før opbevaring, hvis de ikke bruges i mere end 6 måneder. Opbevar ikke afladene batterier, hvis de ikke har været brugt i flere måneder; hvis man ikke overholder dette, kan det resultere i depolarisering af anoden, hvilket betyder, at genopladning ikke er mulig.



ADVARSEL

Hvis der kommer en unormal lugt eller røg fra opladeren under opladning, skal du straks stoppe opladningen ved at afbryde strømforsyningen og gå væk fra opladeren, indtil opladeren og/eller batterierne er kølet af.

For at undgå personskade og materielle skader.

6.4 BRUGSANVISNING

For at opsummere, hvad der er blevet sagt ovenfor, må man fortsætte:

Sæt strømstikket i stikkontakten.

START (automatisk ved tilslutning til lysnettet):

vil der være en startsekvens, de tre LED'er vil lyse GRØNT i rækkefølge, hvorefter de vil blinke to gange og derefter slukke.



Hvis der ikke er sat batterier i, starter "STANDBY"-funktionen automatisk.

Alle LED'er forbliver slukket, mens de venter på, at en eller flere slots bliver bedt om at sætte batteripakken i for at blive genopladet.

OPLADNING (grøn LED)

- 1) Når pakken sættes i en af åbningerne, identificeres den som åbning 1, og opladningsfasen begynder: LED i pulserende GRØN farve med fading.



- 2) Når opladningen er nået, skifter LED'en: fra pulserende til konstant grøn.



Hvis der er en anden pakke i de andre slots, begynder opladningsfasen for dette slot, se punkt 1.

3) Hvis der er en ekstra pakke på dette slot, vil punkt 2 blive implementeret.

Bemærk: Hvis batteripakkerne bliver siddende i holderne efter endt opladning, aktiveres en såkaldt "refresh"-opladning efter 24 timer. Denne fase vil være sekventiel på alle batterier i slots.

ALARM (rød LED)

4) Forsøg på at regenerere pakken opdaget i DYB AFLADNING: relativ slot-LED i pulserende rød farve med fading.



5) Hvis den kan gendannes, aktiveres opladningsfasen: LED i pulserende GRØN farve med fading. Indtil den er fuldt opladet (punkt 2)



6) I tilfælde af at batteriet ikke kan gendannes SKADET: LED'en i den relevante plads lyser konstant rødt.



I tilfælde af strømsvigt med batterierne i åbningerne vil opladningscyklussen altid genstarte fra den åbning, som opladeren identificerer som nummer et, og fortsætte i rækkefølge med de andre batterier, der er til stede, som beskrevet.

6.5 FLYTNING/HÅNDTERING AF OPLADEREN

Strømkablet må aldrig bruges til at flytte eller håndtere opladeren for at undgå skader.

Gør som følger for at flytte/håndtere:

- Tag netstikket ud af stikkontakten.
- Fjern alle batterier.

Hvis der er tale om en vægmonteret oplader, skal du fjerne den ved at løfte den lidt, indtil den når bunden af åbningerne, og derefter fjerne den fra skruehovedet.

- Afbryd forbindelseskablet, og spol det op.
- Læg den tilbage i emballagen, og fortsæt med at flytte den til det nye sted.

I tilfælde af flere opladere er det forbudt at stable opladerne.

6.6 OPBEVARING AF OPLADEREN

Gør som følger for at opbevare opladeren:

- Tag netstikket ud af stikkontakten.
- Tag batteriet ud
- Hvis opladeren er varm: lad den køle af
- Hvis der er tale om en vægmonteret oplader, skal du fjerne den ved at løfte den lidt, indtil den når bunden af åbningerne, og derefter fjerne den fra skruehovedet.
- Afbryd forbindelseskablet, og spol det op.
- Læg den tilbage i emballagen.

Følgende betingelser skal være opfyldt, for at batteriopladeren kan opbevares:

- Opbevar opladeren utilgængeligt for børn.
- Hold opladeren ren og tør.
- Opbevar opladeren på et lukket sted/i et lukket miljø.
- Hold opladeren frakoblet fra batteriet.
- Opbevar opladeren i et temperaturområde på 0 °C til + 50 °C.

7. VEDLIGEHOLDELSE

Dette kapitel, der er beregnet til vedligeholdelsesteknikere og **CAMPAGNOLA S.r.l.**'s **TEKNISKE ASSISTANCECENTRE** (i det følgende benævnt T.A.C.), beskriver de vedligeholdelsesoperationer, der skal udføres på produktet.

Den vedligeholdelse, der er beskrevet nedenfor, tjener til at holde produktet effektivt og i god stand med det formål at forhindre nedbrud eller fejl.

Begrebet vedligeholdelse omfatter følgende aktiviteter:

- **Forebyggende vedligeholdelse**

Sættet af indgreb, der udføres med forudbestemte intervaller eller i overensstemmelse med foreskrevne kriterier og har til formål at reducere sandsynligheden for svigt eller forringelse af et produkts funktion; forebyggende vedligeholdelse omfatter for dette produkt kun inspektion, kontrol og rengøringsindgreb.

- **Specialiseret vedligeholdelse**

Specialiseret vedligeholdelse defineres som alt arbejde, der udføres med forudbestemte intervaller eller efter fejl og nedbrud, og som har til formål at genoprette driften af et produkt. Specialiseret vedligeholdelse omfatter eftersyn, reparation, genoprettelse af nominelle driftsbetingelser eller udskiftning af en defekt eller slidt enhed og er udelukkende producentens ansvar.



BEMÆRK

Specialiseret vedligeholdelse udføres kun af autoriserede CAMPAGNOLA S.r.l. tekniske assistancecentre (T.A.C.).

Det er værd at huske på, at korrekt udført vedligeholdelsesarbejde kan minimere nedetiden efter en fejl.

En rettidig reparation forhindrer yderligere forringelse.

Brug originale reservedele, og udfør det specificerede vedligeholdelsesarbejde omhyggeligt.

I tilfælde af nedbrud eller funktionsfejl, som du ikke kan løse, skal du kontakte producenten CAMPAGNOLA S.r.l., som vil gribe ind med sit specialiserede personale (se kapitel 1 "GENERELLE OPLYSNINGER").



BEMÆRK

CAMPAGNOLA S.R.L. er ikke ansvarlig for fejl eller funktionsfejl i produktets garantiperiode i tilfælde af manglende vedligeholdelse, udskiftning med uoriginale dele og brug af produktet på en anden måde end den, der er angivet i denne instruktionsmanual.

7.1 RUTINEMÆSSIG VEDLIGEHOLDELSE

Gør som følger for at inspicere og rengøre opladeren:

- Tag netstikket ud af stikkontakten.
- Undersøg produktet for at sikre, at det ikke er beskadiget.
- Rengør opladeren med en let fugtig klud.
- Rengør ventilationsåbningerne med en børste.
- Fjern fremmedlegemer fra batterirummet, og rengør batterirummet med en let fugtig klud.
- Rengør de elektriske kontakter i batterirummet med en børste eller en blød børste, og sørg for ikke at beskadige dem.

7.2 EKSTRAORDINÆR VEDLIGEHOJDELSE OG/ELLER REPARATION AF OPLADEREN

Brugeren må ikke selv servicere eller reparere opladeren.

Hvis opladeren kræver ekstraordinær vedligeholdelse eller er beskadiget eller defekt, skal du kontakte en Campagnola-forhandler.

Hvis tilslutningskablet er defekt eller beskadiget: Brug ikke opladeren, og få kablet udskiftet hos en Campagnola-forhandler.

8. FEJLFINDING

Fejlfinding må kun udføres af uddannet personale, der har forstået instruktionerne i denne manual.

Situationer, der kan føre til en fejl, skyldes normalt manglende eller dårlig vedligeholdelse eller en fejl i en komponent eller en batterirelateret situation.

ANOMALI	Status for LED'en på opladeren	ÅRSAG	LØSNING
Opladeren udfører ikke selvtesten.	LED'erne laver ikke den hurtige grøn-røde lyssekvens.	Strømtikket er ikke sat i.	Sørg for, at opladeren er tilsluttet strømtikket.
		Strømtikket leverer ikke spænding.	Sørg for, at tilslutningsstikket er strømførende, og at ingen afbrydere er udløst.
		Den elektriske forbindelse til opladeren blev kortvarigt afbrudt.	Tag netstikket ud af stikkontakten. Vent 1 minut. Sæt stikket i stikkontakten.
Batteriet oplades ikke.	LED'en for det specifikke batterirum lyser konstant rødt.	Batteriet er for varmt eller for koldt eller er beskadiget.	Beskadiget batteri. BRUG IKKE BATTERIET , søg autoriseret hjælp.
	LED'en for det specifikke batterirum blinker rødt.	Opladeren kontrollerer batteriets status.	Vent, hvis LED'en skifter til pulserende grøn, er gendannelsen vellykket.
			Hvis LED'en skifter til konstant rødt, skal du rense batterikontakterne og sætte dem i igen. Hvis den stadig lyser konstant rødt, kan batteriet ikke gendannes. BRUG IKKE BATTERIET , søg autoriseret hjælp.
Lysdioden i batterirummet lyser ikke og/eller blinker rødt eller grønt, når der er sat et batteri i.	Fejl i opladeren.	BRUG IKKE BATTERIET , søg autoriseret hjælp.	

Návod k použití a údržbě

MOD. KOALA



Nabíječka baterií

Čeština

PŘELOŽENO Z ORIGINÁLU NÁVODU K POUŽITÍ

Před použitím si pečlivě přečtete tento návod k použití a údržbě



Všechna práva ve všech zemích vyhrazena

Veškeré žádosti o další kopie tohoto výrobku, o informace nebo o servisní zásah u zákazníka nebo o vysvětlení technických aspektů tohoto dokumentu je třeba adresovat oblastnímu distributorovi nebo prodejci nebo středisku technické pomoci na adrese:

CAMPAGNOLA S.r.l.
Sídlo a závod
40069 ZOLA PREDOSA (BO) Itálie
Via Lazio, 21, 23, 23/A, 23/B e 25 Tel. +39 051 753500
Fax. +39 051 752551
www.campagnola.it star@campagnola.it

Výrobce uchovává kopii této příručky po dobu deseti (10) let od data výroby.

Zpracování textu a obrázků bylo pečlivě prověřeno. Bez ohledu na výše uvedené si společnost CAMPAGNOLA S.r.l. vyhrazuje právo upravovat a/nebo aktualizovat informace zde obsažené za účelem opravy tiskových chyb a/nebo nepřesností, a to bez předchozího upozornění nebo jakéhokoli závazku z její strany.

Popisy a vyobrazení připojené k této publikaci nejsou závazné; společnost CAMPAGNOLA S.r.l. si proto vyhrazuje právo kdykoli provést, aniž by se zavázala k aktualizaci této publikace, jakékoli změny dílů, detailů nebo dodávaného příslušenství, které bude považovat za vhodné za účelem zlepšení fungování výrobku nebo jakýchkoli jiných požadavků, které se netýkají bezpečnostních aspektů výrobku.

Uživatel je rovněž povinen zajistit, aby v případě, že výrobce tento dokument upraví, byly v místě použití k dispozici pouze aktuální verze příručky.

Obsah této příručky má výhradně technický charakter a je majetkem společnosti CAMPAGNOLA S.r.l..

Žádná část této příručky nesmí být přeložena do jiného jazyka a/nebo upravena a/nebo reprodukována v jakékoli jiné formě a/nebo mechanicky, elektronicky, fotokopírováním, nahráváním nebo jinak bez předchozího písemného souhlasu společnosti CAMPAGNOLA S.r.l..

Vlastnická společnost chrání svá práva v plném rozsahu zákona.

Dokumentace byla vypracována v souladu s kapitolou 1.7.4 směrnice 2006/42/ES

Vážení zákazníku,

Společnost CAMPAGNOLA S.r.l. vám děkuje za zakoupení výrobku z jejího sortimentu a vyzývá vás, abyste si přečetli tuto příručku a porozuměli jí.

Rozsáhlé výrobní zkušenosti a schopnost vyhovět všem specifickým požadavkům zákazníků učinily ze společnosti CAMPAGNOLA S.r.l. lídra na trhu se zařízeními pro prořezávání a sklizeň, který je celosvětově známý svou špičkovou kvalitou.

Společnost zaměstnává vysoce kvalifikovaný personál a nabízí rozšířenou prodejní síť a široký sortiment výrobků:

- pneumatické a elektromechanické (bateriové) nůžky a řetězové nůžky na prořezávání, také s nástavcem;
- pneumatické, motorové a elektromechanické sklízeče (na baterie) pro sklizeň oliv a různých druhů ovoce;
- kompresory pro použití ve třech bodech traktoru a kompresory poháněné motorem;
- elektromechanický vázací nástroj.

Důvody volby lze shrnout do následujících bodů:

- > skladnost a praktičnost výrobků;
- > všestranné použití;
- > z vysoce kvalitních materiálů;
- > spolehlivost;
- > designové inženýrství.

Nahlížení do této příručky je usnadněno zařazením obecného rejstříku na první straně, který usnadňuje vyhledání tématu, které vás zajímá.

Dokumentace dodávaná s výrobkem se skládá z této příručky a veškeré dokumentace uvedené v kapitole Přílohy, která je nedílnou součástí této příručky.

Uvnitř naleznete všechny potřebné informace pro správné používání zakoupeného výrobku, jakož i pro instalaci, uvedení do provozu, údržbu a vyřazení z provozu.

Uživatel je povinen přečíst si celý tento návod k obsluze, porozumět mu a pečlivě dodržovat upozornění a ustanovení, která jsou v poskytnuté dokumentaci uvedena.

Žádáme vás, abyste se obrátili na společnost CAMPAGNOLA S.r.l. nebo přímo na svého místního prodejce a požádali ho o náhradní díly, radu ohledně výběru speciálního vybavení nebo jednoduše o informace týkající se zakoupeného výrobku.

Původní příručka byla napsána v italštině.

Za informace obsažené v originálním návodu odpovídá výrobce; překlady do různých jazyků nelze plně ověřit, takže v případě zjištění nesrovnalostí je třeba postupovat podle textu v původním jazyce nebo kontaktovat naše oddělení technické dokumentace.

ČEŠTINA	468
1. OBECNÁ BEZPEČNOSTNÍ OPATŘENÍ	471
1.1 POUŽITÉ SYMBOLY	472
1.2 ÚVOD	472
1.3 GLOSÁŘ A POUŽITÁ TERMINOLOGIE	473
1.4 BEZPEČNOSTNÍ PŘEDPISY A POŽADAVKY	473
1.5 POPIS ŠTÍTKŮ NEBEZPEČÍ, ZÁKAZŮ A POVINNOSTÍ	473
1.6 ZÁKAZ ÚPRAV	476
1.7 ZÁRUKA	476
2. ZAMÝŠLENÉ POUŽITÍ A TECHNICKÉ SPECIFIKACE	476
2.1 ZAMÝŠLENÉ POUŽITÍ	476
2.2 ZAKÁZANÉ POUŽITÍ	477
2.3 TECHNICKÉ ÚDAJE	479
3. POPIS VÝROBKU	479
3.1 OBECNÝ POPIS	479
3.2 POUŽÍVÁNÍ A ÚDRŽBA NABÍJEČKY	480
3.3 POUŽÍVÁNÍ A ÚDRŽBA DOBÍJECÍCH BATERIÍ	481
4. BEZPEČNOST	482
4.1 OBECNÉ INFORMACE	482
4.1.1 OBECNÉ INFORMACE PRO ZAMĚSTNANCE	483
4.2 APLIKOVANÉ SMĚRNICE A TECHNICKÉ NORMY	483
4.2.1 POPIS OZNAČENÍ	483
4.2.2 PROHLÁŠENÍ O SHODĚ	484
4.3 OMEZENÍ POUŽITÍ	485
4.3.1 ELEKTROMAGNETICKÉ EMISE	485
4.4 REZIDUÁLNÍ RIZIKA	485
4.4.1 POŽÁR	486
4.4.2 USMRCENÍ ELEKTRICKÝM PROUDEM	486
4.4.3 VÝBUŠNÁ ATMOSFÉRA	486
4.4.4 RIZIKA ZPŮSOBENÁ ELEKTRINOU	486
5. INSTALACE NABÍJEČKY	487
5.1 PŘIJÍMACÍ KONTROLY	487
5.2 INSTALACE A MONTÁŽ	487
5.2.1 UMÍSTĚNÍ NABÍJEČKY NA STŮL/ROVNOU PLOCHU	487
5.2.2 MONTÁŽ NABÍJEČKY NA STĚNU	488
5.3 SKLADOVÁNÍ	489
5.4 KONTROLA PŘED POUŽITÍM	489
5.5 VYŘAZENÍ Z PROVOZU, LIKVIDACE	489
5.6 INDIKACE PRO SPECIÁLNÍ ODPAD	490
5.6.1 LIKVIDACE NABÍJEČKY	490
6. POUŽITÍ A PROVOZ	491
6.1 OBECNÉ INFORMACE	491
6.2 POUŽITÍ A NABÍJECÍ CYKLUS	491
6.3 VÝZNAM BARVY LED KONTROLKY	491
6.4 NÁVOD K POUŽITÍ	492
6.5 PŘEMÍSTOVÁNÍ/MANIPULACE S NABÍJEČKOU	493
6.6 ULOŽENÍ NABÍJEČKY	493
7. ÚDRŽBA	494
7.1 BĚŽNÁ ÚDRŽBA	494
7.2 MIMOŘÁDNÁ ÚDRŽBA A/NEBO OPRAVA NABÍJEČKY	495
8. ŘEŠENÍ PROBLÉMŮ	495

1. OBECNÁ BEZPEČNOSTNÍ OPATŘENÍ

Příručka je stejně jako ES prohlášení o shodě nedílnou součástí výrobku a musí být k němu přiložena vždy při jeho přepravě nebo při dalším prodeji. Uživatel je povinen uchovávat tuto dokumentaci v neporušeném stavu po celou dobu životnosti výrobku.

Tento dokument je dodáván v elektronické podobě a lze jej stáhnout z webových stránek společnosti www.campagnola.it nebo naskenováním QR kódu na stručném průvodci v balení výrobku.

Příručka odráží stav techniky v době dodání. Píšící společnost si vyhrazuje právo provádět jakékoli změny svých výrobků, které považuje za užitečné, aniž by musela aktualizovat příručky a výrobky z předchozích výrobních šarží, pokud to nemá vliv na bezpečnostní aspekty výrobku.

Tento návod popisuje nabíječku baterií KOALA uvádí speciální informace nezbytné pro bezpečné a ekologické používání výrobku, jakož i pro jeho údržbu a likvidaci.

Kupující je povinen si před použitím nabíječky baterií KOALA a/nebo před jejím servisem pečlivě přečíst celý tento návod a porozumět mu.

Kromě tohoto návodu k použití si přečtěte také bezpečnostní pokyny k bateriím a/nebo výrobkům s bateriemi, porozumějte jim a uschovejte si je.

Výrobce odmítá veškerou odpovědnost za výrobní vady a za škody způsobené výrobkem na majetku, osobách a zvířatech v následujících případech:

- Nesprávné použití výrobku nebo použití s jinými funkcemi, než pro které byl vyroben.
- Závady napájení.
- Nedodržení technických specifikací zdroje napájení uvedených v této příručce.
- Použití v jiných provozních podmínkách, než jsou uvedeny v kapitole o bezpečnosti.
- Nesprávná instalace a/nebo umístění na místě nebo v místě, pro které je určen.
- Použití baterií, které nejsou speciálně určeny pro tento výrobek.
- Nedostatečná nebo nedostatečná pravidelná údržba.
- Úpravy nebo zásahy jakéhokoli druhu provedené uživatelem a/nebo třetími stranami.
- Použití v jiném prostředí, než pro které je výrobek určen.
- Použití neoriginálních nebo pro daný model nespecifických náhradních dílů.
- Použití nevhodným, neoprávněným a nevyškoleným personálem.
- Použití personálem, který je pod vlivem alkoholu, léků nebo drog.
- Použití osobami mladšími 16 let.
- Použití určenými pracovníky, kteří nejsou dostatečně vyškoleni a informováni, jak vyžaduje legislativní nařízení 81/2008 (směrnice 89/391/ES nebo směrnice 2009/104/ES) o bezpečnosti práce.
- Použití, které není v souladu se zákony o bezpečnosti výrobků a/nebo bezpečnostními předpisy konkrétní platné evropské a/nebo národní legislativy.
- Použití v rozporu s touto příručkou.
- Úplné nebo částečné nedodržení těchto pokynů a podmínek v nich uvedených.
- Výjimečné události.

Pracovníci uživatele/zaměstnavatele jsou odpovědní za uplatňování bezpečnostních požadavků uvedených v tomto návodu a za zamýšlené činnosti a musí zajistit, že pracovníci oprávnění k montáži, obsluze, servisu:

- jsou kvalifikováni k provádění požadované činnosti;
- jsou vyškoleni, informováni a poučeni o používání výrobku a o provádění činností údržby, které jsou pro něj stanoveny;
- znají a důsledně dodržují požadavky obsažené v tomto dokumentu;
- znají a dodržují obecné a zvláštní bezpečnostní předpisy vztahující se na zakoupený výrobek.

Uživatelé, kteří neobdrželi pokyny, nemusí rozpoznat nebo správně vyhodnotit rizika nabíječky baterií. V takovém případě hrozí uživateli nebo jiným osobám vážné zranění nebo smrt.

Uživatel musí mít odpovídající fyzické, smyslové a intelektuální schopnosti, aby mohl nabíječku správně používat. Pokud má uživatel omezené fyzické, smyslové nebo duševní schopnosti, může jej používat pouze pod dohledem nebo vedením odpovědné osoby.

Je povinné, aby si tento návod k obsluze přečetli a porozuměli mu všichni pracovníci zákazníka, jakož i uživatel a/nebo zaměstnavatel, a zejména pracovníci technické údržby.



POZOR

Upozorňujeme, že dokumentace poskytnutá společností **CAMPAGNOLA S.r.l** se vztahuje pouze na dodaný výrobek.

Nedodržení bezpečnostních předpisů a pokynů, které jsou v nich uvedené, může mít za následek zranění osob a poškození majetku, jakož i poškození součástí výrobku a řídicí jednotky.

Uživatel se může kdykoli obrátit na výrobce a vyžádat si další informace kromě těch, které jsou zde uvedeny, jakož i předložit návrhy na zlepšení.

Tento dokument předpokládá, že pracovní prostředí, ve kterém má být výrobek používán, odpovídá platným předpisům o bezpečnosti práce a hygieně a specifickým předpisům platným pro zakoupený typ výrobku.

Tato příručka obsahuje informace potřebné k používání výrobku a pokyny potřebné k jeho dlouhodobému udržování v provozuschopném stavu, a proto by měla být vždy po ruce.

Příručka je nedílnou součástí výrobku, ke kterému se vztahuje, a obsahuje nezbytné informace pro:

- Správné bezpečnostní povědomí personálu;
- Manipulace, instalace, uvedení do provozu, používání a údržbu výrobku za bezpečných podmínek;
- Důkladnou znalost jeho fungování a omezení;
- Správné a bezpečné provádění údržby;
- Výrobek zlikvidujte bezpečně a v souladu s platnými předpisy, abyste chránili zdraví pracovníků a životní prostředí.

Uživatel je rovněž povinen zajistit, aby v případě, že výrobce tento dokument upraví, byly v místě použití k dispozici pouze aktuální verze příručky.

1.1 POUŽITÉ SYMBOLY

V příručce jsou použity určité symboly, které mají čtenáře upozornit a zdůraznit některé zvláště důležité aspekty dokumentu.

Následující tabulka popisuje význam jednotlivých symbolů použitých v příručce.

SYMBOL	VÝZNAM	POZNÁMKY
 Nebezpečí	Nebezpečí	Označuje nebezpečí s rizikem nehody, invalidity nebo vážného zranění, dokonce i smrti, pro odpovědné pracovníky. Věnujte maximální pozornost blokům textu označeným tímto symbolem.
 Varování	Varování	Představuje varování s rizikem zranění nebo středního zranění personálu uživatele nebo možného poškození výrobku, zařízení nebo jiného osobního majetku zákazníka/uživatele Věnujte pozornost blokům textu označeným tímto symbolem.
	Důležité Upozornění	Označuje upozornění nebo poznámku ke klíčovým funkcím nebo užitečné informace. Věnujte pozornost blokům textu označeným tímto symbolem.
	Pokyny	Označuje povinný požadavek, aby si všichni pracovníci (uživatel, technik údržby atd.) přečetli a porozuměli v plném rozsahu návodu k použití a údržbě dodaného s výrobkem.

1.2 ÚVOD

Aby byla zajištěna maximální provozní spolehlivost, společnost **CAMPAGNOLA S.r.l.** pečlivě vybírala materiály a komponenty, které se použily při výrobě nabíječky baterií, a před dodáním je pravidelně testovala.

Její dobrá výkonnost v průběhu času závisí na správném používání a řádné preventivní údržbě podle pokynů uvedených v této dokumentaci a v případné průvodní dokumentaci.

Všechny konstrukční prvky, spojovací a ovládací prvky byly navrženy a vyrobeny s takovým stupněm bezpečnosti, aby odolaly abnormálnímu namáhání nebo namáhání přesahujícímu uvedené hodnoty.

Materiály jsou nejvyšší kvality a jejich zavádění do podniku, skladování a používání v dílně se neustále kontroluje, aby nedošlo k jejich poškození, znehodnocení nebo poruše.

I přes konstrukční a výrobní opatření je pro správné používání, bezpečnost, trvanlivost a spolehlivost výrobku zásadně důležité, aby se důsledně dodržovaly pokyny výrobce a výrobek se používal v souladu s těmito pokyny a platnými právními předpisy.

Účelem této příručky je poskytnout technické informace pracovníkům odpovědným za instalaci, používání a údržbu nabíječky baterií dodávané společností CAMPAGNOLA S.r.l..

1.3 GLOSÁŘ A POUŽITÁ TERMINOLOGIE

V souladu s požadavky směrnic a/nebo technických norem jsou zde uvedeny a vysvětleny používané termíny a zkratky.

V příručce je použita technická terminologie nebo terminologie s odlišným významem.

NEBEZPEČÍ: potenciální zdroj zranění nebo poškození zdraví;

NEBEZPEČNÁ OBLAST: jakákoli oblast uvnitř a/nebo v okolí výrobku, ve které je osoba vystavena riziku ohrožení zdraví nebo bezpečnosti;

EXPONOVANÁ OSOBA: Každá osoba, která se zcela nebo zčásti nachází v nebezpečné oblasti;

RIZIKO: kombinace pravděpodobnosti a míry úrazu nebo poškození zdraví, které mohou vzniknout v nebezpečné situaci;

OCHRANNÝ KRYT: část výrobku používaná speciálně k zajištění ochrany pomocí fyzické bariéry;

OCHRANNÉ ZAŘÍZENÍ: zařízení (jiné než ochranný kryt), které snižuje riziko, a to buď samostatně, nebo ve spojení s ochranným krytem;

ZAMÝŠLENÉ POUŽITÍ: výrobek používejte v souladu s informacemi uvedenými v návodu k použití;

NESPRÁVNÉ POUŽITÍ: použití výrobku jiným způsobem, než je uvedeno v návodu k použití, které však může být důsledkem snadno předvídatelného lidského chování;

ZBYTKOVÉ RIZIKO: nebezpečí, které nebylo možné odstranit nebo omezit konstrukcí a proti němuž není ochrana (částečně nebo zcela) účinná;

V této příručce jsou uvedena zbytková rizika a informace, pokyny a varování/požadavky pro řízení zbytkových rizik, kterými se musí zákazník řídit.

V této příručce se termíny výrobek a/nebo nabíječka baterií používají jako synonyma.

1.4 BEZPEČNOSTNÍ PŘEDPISY A POŽADAVKY

Požadavky, údaje, normy a související bezpečnostní pokyny, popsání v jednotlivých kapitolách příručky, mají definovat řadu chování a povinností, které je třeba dodržovat při provádění různých činností, aby byl provoz pro personál, zařízení a okolní prostředí v bezpečných podmínkách, a aby byla zajištěna správná instalace, používání a údržba nabíječky baterií.





Tyto bezpečnostní předpisy jsou určeny všem pracovníkům, kteří jsou oprávněni, poučeni a pověřeni prováděním různých činností a operací, které představují zamýšlené použití nabíječky baterií:

- doprava
- instalace
- použití
- údržba
- čištění
- vyřazení z provozu a demontáž

1.5 POPIS ŠTÍTKŮ NEBEZPEČÍ, ZÁKAZŮ A POVINNOSTÍ

Níže je uvedený seznam piktogramů, které se mohou na výrobku nacházet.

Bezpečnostní značky nabývají různých významů v závislosti na barvě a tvaru:





VÝZNAM	TVAR	BARVA
Nebezpečí		Žlutá
Zákaz		Červená
Povinnost		Modrá
Informace		Modrá

Nedodržení bezpečnostních štítků může vést k nebezpečným situacím s možnými škodlivými následky, jako je vážné zranění nebo smrt a/nebo poškození samotného zařízení.

V příručce jsou použity určité symboly, které mají čtenáře upozornit a zdůraznit některé zvláště důležité aspekty dokumentu.











Následující tabulka popisuje význam jednotlivých použitých symbolů.



SYMBOL	VÝZNAM	POZNÁMKY
	Nebezpečí napětí.	To znamená nebezpečí s rizikem zranění, dokonce i smrtelného, pro pracovníky kupujícího a/nebo odpovědné pracovníky/uživatele. Nebezpečí úrazu elektrickým proudem a/nebo zasažení elektrickým proudem.
	Nebezpečná teplota	To znamená nebezpečí s rizikem zranění personálu zákazníka a/nebo odpovědného personálu/uživatele. Je nutné počkat na ochlazení nebo použít vhodný oděv, jako jsou teplotní rukavice apod.
	Nebezpečí žíravých látek	Označuje nebezpečí s rizikem zranění uživatele. Nebezpečné chemické látky. Řiďte se pokyny dodanými s baterií.
	Nebezpečí výbuchu	Označuje nebezpečí s rizikem zranění uživatele. Nepoužívejte v přítomnosti výbušného prostředí. Řiďte se pokyny dodanými s baterií.
	Nebezpečí hořlavé látky nebo materiálu	Označuje nebezpečí s rizikem zranění uživatele. Nebezpečí požáru. Nepoužívejte vznětlivý nebo hořlavý materiál. Řiďte se pokyny dodanými s baterií.
	Zákaz zkratování svorek	Svorky nezkratujte. To může vést k poškození nabíječky a k možným škodám na majetku a/nebo zranění osob a/nebo na baterii.
	Zákaz přiblížení	Označuje zákaz vstupu všech nepovolaných osob do prostoru nebo zóny, kde je tento štítek umístěný.
	Je zakázáno vystavovat jej slunečnímu záření nebo teplotám	Označuje zákaz pro pracovníky zákazníka a/nebo odpovědné pracovníky/uživatele vystavovat výrobek slunečnímu záření, jakož i jiným zdrojům tepla nebo v prostředí s vysokými teplotami nad povolené limity. Označuje zákaz vystavování výrobku slunečnímu záření a/nebo vysokým teplotám.
	Zákaz vystavování dešti a vlhkosti	Výrobek vždy chraňte před deštěm, vlhkostí a používejte jej pouze v předepsaných a povolených mezích prostředí. Je zakázáno používat výrobek za nepříznivých povětrnostních podmínek, jako je déšť, blesk, kroupy, sníh atd.

	Žádný otevřený oheň	Označuje zákaz používání otevřeného ohně a/nebo zdrojů tepla v blízkosti výrobku personálem zákazníka a/nebo odpovědným personálem/uživatelem. Chraňte výrobek a/nebo baterii před teplem a plameny. Neházejte baterii do ohně.
	Specifické nebezpečí pro lithium-iontové baterie	Lithium-iontové baterie mohou při demontáži, zkratu, poškození nebo nesprávné manipulaci explodovat, způsobit požár nebo vyvolat nežádoucí tepelné účinky, jako je „tepelný únik“ (*). Nevystavujte je působení vody, ohně nebo vysokých teplot.
	Nevyhazujte baterie	Nevhazujte baterie do vody, nezakopávejte je ani neznečišťujte životní prostředí. Při správné likvidaci postupujte podle pokynů v příručce.
	Žádný kontakt baterií se zdroji tepla	Nevhazujte baterie do ohně a nevystavujte je zdrojům tepla, jako je teplo generované ohříváči, plameny, lasery, indukčními zdroji apod.
	Je nutné si přečíst návod k obsluze a dodanou dokumentaci	Označuje povinný požadavek, aby si všichni pracovníci zákazníka a/nebo uživatele před provedením jakékoli činnosti přečetli a porozuměli dodanému návodu k obsluze a dokumentaci uvedené v návodu v plném rozsahu.

(*) Termín „tepelný únik“ označuje nekontrolovaný nárůst teploty článku nebo akumulátoru, který vzniká v důsledku exotermické reakce.

Další symboly, které se mohou vyskytovat v příručce a/nebo na výrobku:

SYMBOL	VÝZNAM
	Zařízení třídy II - 417-IEC-5172 Dvojitá izolace
	Pouze pro vnitřní použití
	Stejnoseměrný proud - 417-IEC-5031
	Střídavý proud - 417-IEC-5032
	Pojistka
	Připojení ochranného uzemnění - 417-IEC-5019
	Plus: kladná polarita - 417-IEC-5005
	Minus: záporná polarita - 417-IEC-5006
	Povinnost přečíst si celý návod k použití a porozumět mu
	Likvidace recyklovatelných materiálů
	V souladu se směrnicí 2012/19/EU o OEEZ znamená každý zakoupený prvek/zařízení označený symbolem přeškrtnuté popelnice, že musí být po skončení své životnosti sbírán odděleně od ostatního odpadu. Nevyhazujte elektrické nářadí, elektronická zařízení a baterie do domovního odpadu.

SYMBOL	VÝZNAM
	Lithiová baterie Campagnola
	Nabíječka baterií Campagnola

1.6 ZÁKAZ ÚPRAV

Na výrobku je zakázáno provádět jakékoliv úpravy, zejména je zakázáno provádět úpravy, které by mohly snížit jeho bezpečnost. Zejména je zakázáno odstraňovat nebo upravovat ochranné a/nebo signalizační a/nebo kontrolní a/nebo bezpečnostní systémy poskytnuté a/nebo instalované výrobcem. Zásahy do programu provozní logiky jsou zakázány (i když je provádí kvalifikovaný personál); i takové zásahy by totiž mohly mít vážné důsledky pro bezpečnost obsluhy a integritu výrobku.

Nedodržení pokynů uvedených v tomto návodu k obsluze a varování zbavuje výrobce jakékoli odpovědnosti.

Vezměte prosím na vědomí, že občanskoprávní a trestněprávní odpovědnost výrobce zaniká, pokud jde o části výrobku, které zákazník upravil bez výslovného souhlasu výrobce.

Výrobce zakazuje jakékoli úpravy výrobku.

V tomto případě je výrobce zbaven jakékoli přímé nebo nepřímé odpovědnosti.

1.7 ZÁRUKA

Obecné záruční podmínky naleznete ve vyhrazené oblasti na webových stránkách společnosti Campagnola na následující adrese:

<http://www.campagnola.it>; nebo zaslat písemnou žádost faxem na adresu 39 051752551 nebo na e-mail na adresu: "star@campagnola.it".



POZOR

Při reklamaci musí být podle výše uvedených bodů k opravovanému výrobku vždy přiložen řádně vyplněný záruční list a příslušný doklad o koupi s datem nákupu (faktura nebo jiný doklad s právní hodnotou).

2. ZAMÝŠLENÉ POUŽITÍ A TECHNICKÉ SPECIFIKACE

2.1 ZAMÝŠLENÉ POUŽITÍ

Výrobek, na který se vztahuje tento návod, je určen pouze a výhradně k postupnému nabíjení až tří 14voltových baterií typu Campagnola nebo tří 21voltových baterií typu Extra Performance.

Nabíječka „KOALA“ je vybavena mikroprocesorem pro automatické rozpoznání baterií 14 voltů nebo 21 voltů.

Tento výrobek je určen pouze pro profesionální použití k nabíjení 14 - 21 voltů extra výkonných baterií

Toto je jediné použití, které výrobce CAMPAGNOLA S.r.l. předpokládá a povoluje.



ZÁKAZ

Použití k jiným účelům nebo účelům, než které jsou uvedeny v kapitole 2.1 je proto zakázáno. Výrobce CAMPAGNOLA S.r.l. odmítá jakoukoli odpovědnost za jiná než uvedená a určená použití.

Nabíječka je určena k profesionálnímu použití a její obsluhu, údržbu a opravy smí provádět pouze autorizovaný a náležitě vyškolený personál.

Tito pracovníci musí být speciálně poučeni o nebezpečích, která mohou nastat.

Výrobek a jeho příslušenství mohou být zdrojem nebezpečí, pokud s nimi manipuluje nevhodným způsobem nevyškolený personál nebo pokud se používá způsobem, který neodpovídá předpisům.

2.2 ZAKÁZANÉ POUŽITÍ

Tento výrobek se smí používat pouze k účelům výslovně určeným výrobcem a uvedeným v kapitole 2.1.

Jakékoli jiné použití nebo rozšíření použití nad rámec zamýšleného použití je zakázáno a neodpovídá účelu určenému výrobcem, a proto výrobce nemůže převzít žádnou odpovědnost za případné škody, které z toho vyplývají.

Způsoby použití uvedené v návodu k obsluze jako nesprávné nesmí být v žádném případě povoleny.



POZOR

Baterie, které nejsou schváleny společností Campagnola pro použití s nabíječkou KOALA, mohou způsobit požár a výbuch s následkem vážného zranění nebo úmrtí osob a poškození majetku a jsou zakázány.

Pokyny v tomto návodu nenahrazují, ale shrnují povinnosti pro dodržování platných právních předpisů o bezpečnosti výrobků.

Nabíječku baterií používejte tak, jak je popsáno v tomto návodu k použití, v opačném případě hrozí nebezpečí zásahu elektrickým proudem, požáru a/nebo vážného zranění

Nesprávné používání výrobku a nedostatečná údržba mohou vést k vážnému ohrožení osob a jsou zakázány.

Níže popsané činnosti, které samozřejmě nemohou pokrýt celou škálu potenciálních možností „nepovoleného použití“ výrobku, jsou nejvíce „rozumně“ předvídatelné a je třeba je považovat za absolutně zakázané.

Nepovolané osoby, starší osoby, děti a zvířata nemusí být schopny rozpoznat a posoudit nebezpečí, které představuje nabíječka a elektrický proud. Těmto osobám hrozí nebezpečí vážného zranění nebo smrti, a proto je jejich používání zakázáno.

Udržujte cizí lidi, starší lidi, děti a zvířata mimo dosah.

Zajistěte, aby si s nabíječkou nemohly hrát děti nebo aby byla ponechána bez dozoru, a po každém použití ji odpojte od elektrické zásuvky, vyjměte všechny baterie, a pokud není připevněna na stěně, uložte ji do vhodného pouzdra.

Nabíječka není chráněna proti vodě. Z tohoto důvodu je zakázáno používat ji ve vlhkém nebo deštivém prostředí nebo venku. Nedodržení tohoto zákazu by mohlo vést k riziku zásahu elektrickým proudem s následkem zranění nebo poškození osoby i poškození nabíječky.

Nabíječka není chráněna proti všem vlivům prostředí. Pokud je nabíječka vystavena jiným než povoleným podmínkám prostředí, může dojít k jejímu vznícení nebo výbuchu. To by mohlo vést k vážnému zranění osob a poškození majetku, a proto je zakázáno používat ji v jiných než povolených podmínkách prostředí.

Zejména:

- nepoužívejte výrobek, pokud nebyl správně nainstalován v souladu s platnými předpisy a s příslušnými bezpečnostními zařízeními pro daný typ instalace;
- nepoužívejte výrobek bez ochranných krytů a/nebo s vypnutými, poškozenými nebo chybějícími bezpečnostními systémy;
- nepoužívejte výrobek v případě poruchy napájení nebo v případě závažných nedostatků při údržbě nebo po úpravách či zásazích;
- nepoužívejte výrobek k nabíjení jiných než povolených baterií;
- nepokoušejte se nabíjet nenabíjecí nebo zmrzlé baterie;
- během používání a nabíjení nestavte na sebe více nabíječek a nabíječku nezakrývejte;
- nepoužívejte výrobek venku nebo v jiných než povolených podmínkách prostředí;
- nepoužívejte výrobek za deště nebo ve vlhkém a/nebo venkovním prostředí;
- nestoupejte na nabíječku;
- nepoužívejte nabíječku jako opěrnou základnu;
- neprovozujte nabíječku v prostředí, které je zcela nebo částečně klasifikováno jako prostředí s nebezpečím požáru nebo výbuchu;
- je zakázáno používat nabíječku jako podpěru pro jakékoliv předměty a je rovněž zakázáno mít v blízkosti nabíječky nádoby s tekutinami;
- nezakrývejte nabíječku ani na ni nepokládejte žádné předměty;
- nenasazujte nabíječku na baterii;
- nabíječku neměňte ani neotevírejte;
- nevrhujte do otvorů nabíječky žádné předměty;

- nespojujte elektrické kontakty nabíječky s kovovými předměty ani je nezkratujte;
- zajistěte, aby se v blízkosti baterie nenacházely žádné jiskry nebo zdroje vznícení; během nabíjení mohou baterie uvolňovat výbušné plyny;
- nepoužívejte výrobek, pokud jste nebyli řádně proškoleni, informováni a oprávněni k jeho používání a údržbě po přečtení a pochopení tohoto návodu;
- nepoužívejte výrobek v prostředí s průměrnou 24hodinovou teplotou vyšší než +35 °C;
- nepoužívejte výrobek v rozporu s regulačními a/nebo legislativními požadavky nebo požadavky uvedenými v této příručce.

Pokud není uvedeno jinak, je výrobek určen pro vnitřní použití a za následujících podmínek:

- Pod 2000 m n. m.
- Okolní teplota mezi 0 °C a + 45 °C. (24hodinový průměr ≤ při 35 °C)
- Relativní vlhkost 30 až 80 % bez kondenzace.

Použití výrobku za jiných než uvedených podmínek není povoleno.

Zejména nesmí mít vliv na prostředí instalace a používání:

- Vystavení korozivním výparům;
- Vystavení nadměrné vlhkosti (nad 85 %) a rychlým změnám vlhkosti;
- Vystavení olejovým výparům nebo slanému vzduchu;
- Vystavení výbušným plynům a/nebo prachovým směsím;
- Vystavení vibracím, nárazům nebo abnormálním otřesům,
- Vystavení povětrnostním vlivům mimo povolené limity nebo kapání;
- Vystavení neobvyklým podmínkám přepravy nebo skladování;
- Vystavení vysokým nebo rychlým teplotním výkyvům (více než 5K/h);
- Přítomnost jaderného záření;
- Nepřítomnost tlaku nebo podtlaku.

Při nesprávném používání nabíječky hrozí nebezpečí vážného zranění nebo smrti osob a poškození majetku.

Nabíječku baterií používejte tak, jak je popsáno v tomto návodu k použití.

Předpokládané pracovní prostředí je uvnitř budovy, uzavřené v souladu s výše uvedenými klimatickými podmínkami. Nabíječka musí být instalována a používána v budově chráněné před deštěm, ledem, sněhem, větrem nebo vysokou vlhkostí.



Poznámka: V případě rozporných technických údajů se musí použít přísnější podmínky.



POZOR

- Společnost **CAMPAGNOLA S.r.l.** odmítá veškerou odpovědnost za poškození majetku nebo zranění osob v případě nesprávného použití výrobku.
- Jakékoli jiné použití, než je uvedeno v tomto návodu, které mění funkčnost změnou rizik a/nebo vyvolává následná rizika, je plně v odpovědnosti osoby, která takové změny provedla, a představuje nesprávné použití a je zakázáno.

2.3 TECHNICKÉ ÚDAJE

Hlavní technické údaje výrobku jsou uvedeny níže:

TECHNICKÉ ÚDAJE:	
Model	Univerzální nabíječka Koala
Kód výrobku	0136.0161
Hmotnost	cca 240 g
Vstupní napětí	110 - 230 Vac +/- 10 %
Frekvence	50 - 60 Hz +/- 2Hz
Vnitřní teplotní čidlo pro hodnocení	Ano
Spotřeba energie	59 W @25V-230Vac
Výstupní napětí pro nabíjení	16,8 - 25,2 Vdc
Typ nabíjení	Konstantní proud - konstantní napětí
Typ dobíjecích baterií	Li-Ion
Výstupní proud I max	2,1 A
Maximální doba nabíjení na jeden slot	2,5 h ±20 % při 5000 mAh
Skladovací teplota	+0 °C - +50 °C
Okolní teplota během nabíjení	+5°C až 45°C
Teplota použití	+0°C až 45°C
Stupeň ochrany	IP 22 (vnitřní použití)
Třída izolace	dvojitá izolace - zařízení třídy II
Ochrana	výstupní zkrat, přehřátí
Ochrana proti nadměrnému nabíjení	Ano
Ochrana	1AT síťová pojistka
Rozměry	160 x 125 x 115 mm

3. POPIS VÝROBKU

3.1 OBECNÝ POPIS

Výrobek popsáný v této příručce je přenosná nabíječka baterií s názvem „KOALA“ pro lithiové baterie Campagnola se jmenovitým napětím 14 voltů nebo 21 voltů.

V závislosti na národní verzi je určen pro připojení do zásuvek 110 až 230 V AC.

Nabíječku lze umístit na rovný spodní povrch nebo připevnit na stěnu.

Zde jsou uvedeny lithiové baterie Campagnola, které jsou pro tento výrobek povolené.

- Baterie EP1425
- Baterie EP1450
- Baterie EP2125
- Baterie EP2150

Ne všechny baterie jsou dostupné ve všech zemích

V následující části je uvedeno složení výrobku a v tabulce jsou uvedeny názvy jednotlivých prvků výrobku s jejich funkčním popisem.

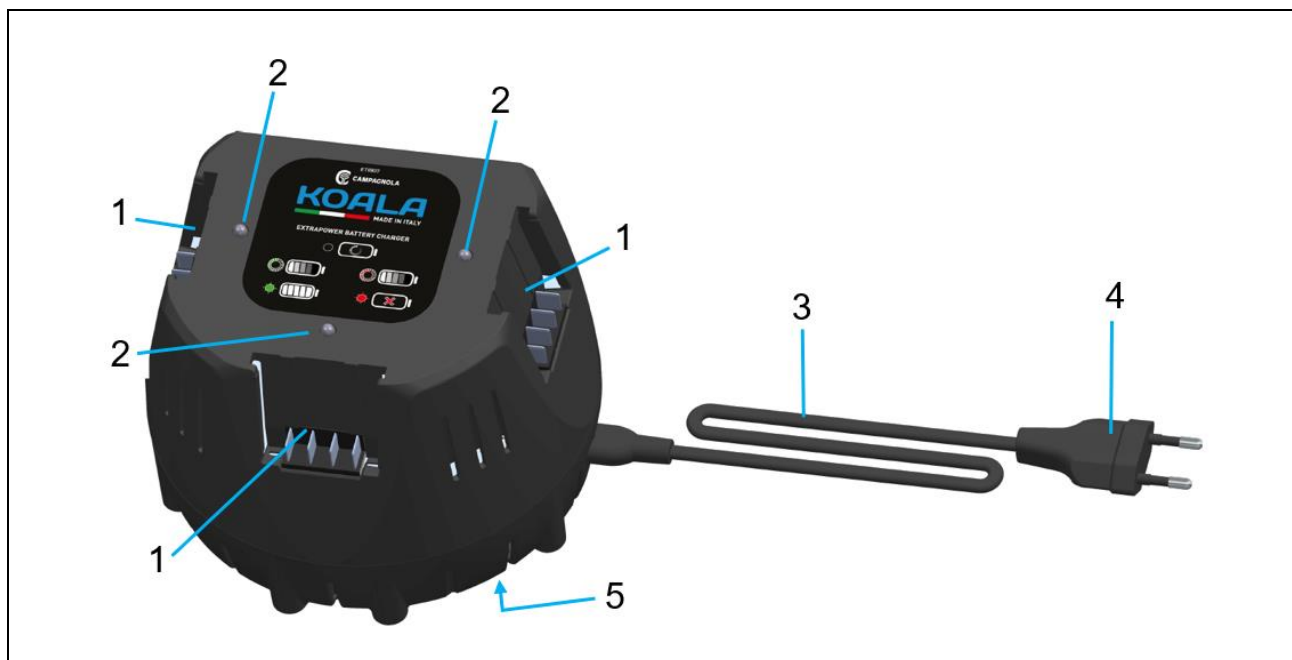

Poz.	Označení	Funkce
1	Příhrádka na baterie	Prostor pro dobíjení baterií (maximálně tři baterie)
2	Dvoubarevná LED dioda (červená-zelená)	Označuje provozní stav
3	Přípojovací kabel	Připojení nabíječky k síťové zástrčce
4	Síťová zástrčka	Připojení propojovacího kabelu do zásuvky
5	Štítek s označením CE	Obsahuje údaje o výkonu a sériové číslo

3.2 POUŽÍVÁNÍ A ÚDRŽBA NABÍJEČKY

Abyste předešli zranění, nabíjejte nabíječkou pouze povolené lithium-iontové baterie Campagnola (typ Extra Performance 14 voltů nebo 21 voltů).

Místo použití nabíječky musí být čisté, chladné, suché a nesmí být vystaveno mrazu a/nebo přímému slunečnímu záření nebo nadměrným teplotám.

Během nabíjení musí být nabíječka schopna uvolňovat teplo, proto musí být větrací otvory volné a nezakryté.

Nikdy nenabíjejte v uzavřené nádobě.

Výrobek pečlivě udržujte podle pokynů, které jsou v něm uvedené.

Před každým použitím se vždy ujistěte, že v něm nejsou poškozené nebo rozbité součásti.

Pokud zjistíte poškozené nebo rozbité součásti, nabíječku nepoužívejte a před použitím nechte výrobek opravit.

Nabíječku a příslušné baterie vždy používejte v souladu s tímto návodem a tak, jak jsou určeny pro tento konkrétní typ výrobku.

Používání nabíječek baterií k jiným než povoleným účelům může vést k nebezpečným situacím.

Pokud se nabíječka určená pro jeden typ baterie použije s jinými typy baterií, hrozí nebezpečí požáru a/nebo výbuchu s rizikem poškození majetku a/nebo zranění osob.

Nepoužívané baterie nebo nabíječku uchovávejte mimo dosah kancelářských sponek, mincí, klíčů, hřebíků, šroubů nebo jiných drobných kovových předmětů (včetně železných pilin a/nebo kovů obecně), které by mohly způsobit spojení mezi kontakty baterie nebo nabíječky. Zkrat mezi bateriemi nebo nabíjecími kontakty může způsobit popáleniny a požár.

Nikdy nepokládejte baterii na nabíječku, pokud se nenapájí.

3.3 POUŽÍVÁNÍ A ÚDRŽBA DOBÍJECÍCH BATERÍÍ

Dodržujte následující bezpečnostní pokyny pro správnou manipulaci a používání lithiových baterií. Nedodržení těchto pokynů může mít za následek podráždění pokožky, vážné žíravé poranění, chemické popáleniny, požár a/nebo výbuch.

Baterie používejte pouze v bezvadném technickém stavu a nepoškozené, nepořezané a/nebo bez jiných známek poškození.

S bateriemi zacházejte opatrně, aby nedošlo k jejich poškození a úniku zdraví škodlivých kapalin.

Baterie se nesmí v žádném případě upravovat ani s nimi manipulovat.

Baterie se nikdy nesmí rozebírat, mačkat, zahřívát a/nebo pálit.

Nepoužívejte ani nenabíjejte baterie, které byly zasaženy úderem nebo jinak poškozeny.

Baterie pravidelně kontrolujte, zda nevykazují známky poškození.

Nikdy nepoužívejte recyklované nebo opravené baterie.

Nikdy nepoužívejte baterii nebo nabíječku baterií jako rázové nářadí.

Nikdy nevystavujte baterie přímému slunečnímu záření, vysokým teplotám, jiskrám nebo otevřenému ohni. To by mohlo vést k požáru a/nebo výbuchu.

Nedotýkejte se pólů baterie prsty, nástroji, náramky, prsteny ani jinými elektricky vodivými předměty. Mohlo by dojít k poškození baterie a ke škodám na majetku a zranění.

Baterie uchovávejte mimo dosah deště, vlhkosti a kapalin. Pronikání vlhkosti může způsobit zkrat, úraz elektrickým proudem, popáleniny, požáry a výbuchy.

Baterii nepoužívejte ani neskladujte v prostředí s nebezpečím výbuchu a/nebo požáru a v takovém prostředí ji ani nenabíjejte.

Pokud je baterie na dotek příliš horká, může být vadná. Umístěte baterii na viditelné, nehořlavé místo v dostatečné vzdálenosti od hořlavých materiálů.

Nechte baterii vychladnout. Pokud je baterie na dotek příliš teplá i po jedné hodině, může být vadná. Obráťte se na centrum oprav Campagnola.

Dodržujte zvláštní pokyny platné pro přepravu, skladování a používání lithiových baterií.

Chemické složení baterie je žíravé: pokud se dostane do kontaktu s pokožkou, okamžitě ji opláchněte vodou a postupujte podle pokynů dodaných s baterií.

Správné použití lithiových baterií Campagnola je popsáno v návodu k použití, který je k nim přiložený.

POZNÁMKA Aby byla zajištěna správná životnost baterií, doporučujeme je před uskladněním nabít, pokud se nebudou používat déle než šest měsíců. Vybité baterie neskladujte, pokud nebudete několik měsíců používat; nedodržení tohoto pokynu může vést k depolarizaci anody, v důsledku čehož nebude možné dobíjení.

Elektrické připojení

Nabíječka musí být připojena k zásuvce, která je před ní vybavena diferenciálním ochranným spínačem typu (30 mA, 30 ms) koordinovaným se zemnicím systémem, který musí být typu TT nebo TN.

Zástrčka nabíječky musí být zasunuta do elektrické zásuvky v místě použití.

Pokud se používají prodlužovací kabely, musí mít průřez vodiče nejméně 1,5 mm² a musí odpovídat platným předpisům pro prodlužovací kabely a zásuvky.

Nesmí se použít více než jeden prodlužovací kabel.

Upozorňujeme, že nedodržení podmínek připojení může vést k nebezpečí zásahu elektrickým proudem, jako je úraz elektrickým proudem, zkrat, usmrcení elektrickým proudem, které mohou být způsobeny jedním nebo více z následujících stavů:

- Připojovací kabel nebo prodlužovací kabel je poškozený.
- Konektor připojovacího kabelu nebo prodlužovacího kabelu je poškozený.
- Zásuvka není správně nainstalována.
- Neexistuje žádná koordinace se systémem ochrany.
- Před zásuvkou není žádná diferenciální ochrana.



NEBEZPEČÍ

Kontakt s vodivými součástmi může způsobit zásah elektrickým proudem. To by mohlo mít za následek vážné zranění nebo smrt uživatele. Před každým použitím se ujistěte, že přípojovací kabel, prodlužovací kabel a zástrčka nejsou poškozeny.



NEBEZPEČÍ

**V případě poškození přípojek nebo nabíječky:
Poškozených míst se nedotýkejte.
Odpojte síťovou zástrčku ze zásuvky.
Zavolejte elektrikáře.**

Přívodního kabelu, prodlužovacího kabelu a jeho síťové zástrčky je nutné se dotýkat suchými rukama a dbát na to, aby na těle nebo v okolí nebyly mokré a/nebo vlhké části, které by mohly ohrozit člověka.

Zapojte síťovou zástrčku přívodního kabelu nebo prodlužovacího kabelu do správně nainstalované zásuvky a zajistěte ji.

Připojte nabíječku s diferenciálním spínačem (30 mA, 30 ms).



POZOR

**Během nabíjení může nesprávné síťové napětí nebo frekvence sítě způsobit přepětí v nabíječce. Může dojít k poškození nabíječky baterií.
Ujistěte se, že síťové napětí a síťová frekvence odpovídají údajům na typovém štítku nabíječky.**

Přípojovací kabel umístěte správně tak, aby nepřekážel a/nebo nevytvářel nebezpečí zakopnutí pro osoby, které by se mohly zranit a poškodit nabíječku.

Přípojovací kabel položte rovně na vhodnou opěrnou plochu a dbejte na to, aby byl řádně zapojen a nehrozilo riziko zakopnutí.

Přípojovací a prodlužovací kabel položte tak, aby nebyl napnutý nebo zamotaný.

Přípojovací a prodlužovací kabel položte tak, aby nebyl poškozený, zalomený, rozdrčený nebo odřený.

Chraňte přípojovací kabel a prodlužovací kabel před teplem, olejem a chemikáliemi.

Položte přípojovací kabel a prodlužovací kabel na suchý povrch.

Pokud se použije prodlužovací kabel navinutý na kabelovém bubnu: Před použitím kabel zcela odvíňte z kabelového bubnu.

4. BEZPEČNOST

4.1 OBECNÉ INFORMACE

Nabíječku lze považovat za bezpečnou, pokud jsou splněny následující podmínky:

- Nabíječka není poškozená.
- Nabíječka je čistá a suchá.
- Pokud jsou baterie vloženy do nabíječky: Baterie jsou zcela zasunuty v prostoru pro nabíjení.
- Postupuje se podle pokynů dodaných s nabíječkou.



NEBEZPEČÍ

Pokud nejsou splněny bezpečnostní podmínky, součásti již nemusí správně fungovat a bezpečnostní zařízení mohou být ohrožena. Riziko vážného nebo smrtelného zranění.



POZOR

Používejte pouze nabíječku, která není poškozená.
Pokud je nabíječka znečištěná nebo mokrá: vyčistěte ji a nechte vyschnout.
Vložte baterii podle popisu v tomto návodu k použití.
Vyměňte opotřebované nebo poškozené indikační desky.

4.1.1 OBECNÉ INFORMACE PRO ZAMĚSTNANCE

Výrobek smí používat pouze kvalifikovaný a vyškolený personál, který si přečetl tento návod. Dokonalá znalost vlastností výrobku umožňuje omezit riziko zranění. Dokonalý psychofyzický stav uživatele je zásadní pro jeho vlastní bezpečnost i bezpečnost ostatních.

Povinností všech zaměstnanců je znát a správně uplatňovat obecná pravidla slušného chování. A postupujte podle pokynů v této příručce.

Kupující a/nebo zákazník/zaměstnavatel je povinen poučit personál o rizicích nehod, bezpečnostních zařízeních a obecných pravidlech prevence nehod stanovených směrnicemi EU a právními předpisy země, kde se výrobek nainstaluje a používá.

4.2 APLIKOVANÉ SMĚRNICE A TECHNICKÉ NORMY

V prohlášení o shodě jsou uvedeny směrnice, které výrobce použil a dodržel při uvádění na trh EU.

Aby bylo možné potvrdit, že výrobek splňuje platné předpisy, provedla společnost CAMPAGNOLA S.r.l. před uvedením výrobku na trh analýzu rizik s cílem ověřit soulad se základními požadavky na ochranu zdraví a bezpečnost stanovenými v použitých směrnicích, jakož i se zkouškami a ověřeními stanovenými v použitých referenčních normách.

Společnost CAMPAGNOLA S.r.l. poté uvede výrobek na trh, vybaví ho a doprovodí s:

- Označením CE
- ES prohlášením o shodě
- Návodem k použití a varováním



POZNÁMKA: Kromě toho se zjišťovala shoda buď testováním, nebo extrapolací výpočtem. Výrobek byl sestaven s příslušenstvím, elektrickým zařízením nízkého napětí v souladu s montážními informacemi a elektrickými charakteristikami uvedenými v katalogích příslušných dodavatelů.



POZNÁMKA: Kupující je povinen zkontrolovat a dodržet podmínky a okolnosti instalace a použití v souladu s informacemi v návodu, s nímž je výrobek dodáván, a s regulačními a/nebo právními požadavky platnými v zemi, kde se výrobek používá. Na dodaném výrobku je zakázáno provádět úpravy jakéhokoli charakteru a/nebo rozsahu..

Štítek výrobku je umístěn na spodní straně výrobku, jak je uvedeno v kap. 3.1.

4.2.1 POPIS OZNAČENÍ

Na výrobku jsou nesmazatelně uvedeny následující informace:

- Název společnosti a adresa výrobce
- Popis
- Kód výrobku
- Sériové číslo
- Rok výroby
- Označením CE
- Vstupní napětí a frekvence
- Výstupní napětí a ampéry
- Stupeň izolace
- Stupeň ochrany

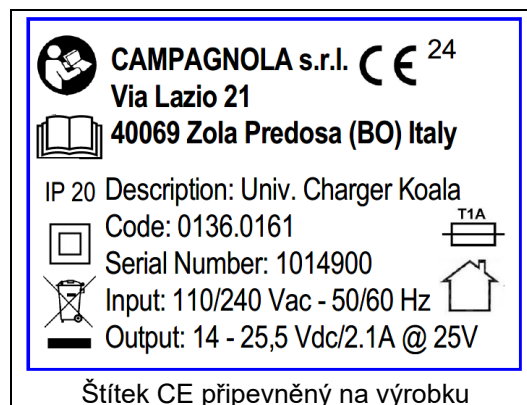



POZOR

Štítek se nesmí z žádného důvodu odstranit, a to ani v případě dalšího prodeje výrobku. Pokud dojde k poškození nebo ztrátě štítku z náhodných důvodů, musí zákazník povinně a neprodleně informovat společnost **CAMPAGNOLA S.R.L.** a požádat o nový štítek, který je v každém případě k dispozici v rámci zákonných podmínek.

4.2.2 PROHLÁŠENÍ O SHODĚ

DICHIARAZIONE DI CONFORMITA' UE
(ai sensi dell'allegato IV della Direttiva 2014/35/UE)

La Sottoscritta **Campagnola S.r.l.** con sede in:
Via Lazio, 21 - 40069 Zola Predosa (BO)- ITALIA

DICHIARA
IN QUALITA' DI COSTRUTTORE SOTTO LA PROPRIA RESPONSABILITA'
CHE IL PRODOTTO QUI DESCRITTO

a cui la presente dichiarazione si riferisce è conforme alle prescrizioni delle seguenti direttive comunitarie:

- Direttiva Bassa tensione 2014/35/UE.
- Direttiva Compatibilità elettromagnetica 2014/30/UE.
- Direttiva RoHS 2011/65/UE

e con particolare riferimento alle seguenti disposizioni normative applicate utilizzate per la progettazione e costruzione del prodotto oggetto della presente dichiarazione:

- EN 60335-1, A14; EN 60335-2-29, (*)
- EN 61000-3-2, A1; EN 61000-3-3 +A1 +A2; EN 63000 (*)

Con il prodotto viene fornito il manuale di istruzioni per l'installazione, il funzionamento, la manutenzione conformemente alla documentazione di prodotto.

Il modello, il numero di serie, l'anno di costruzione e i dati tecnici richiesti dalle norme applicate sono riportati sulla targa intestata del costruttore e fissata al prodotto.

Amministratore Unico
Graziella Rondani

Zola Predosa (BO), gg mese 20XX

(*) la data di validità delle norme citate nella presente dichiarazione è quella indicata nella gazzetta ufficiale della UE alla data della firma della presente dichiarazione

4.3 OMEZENÍ POUŽITÍ

Výrobek je určen pro použití popsané v kapitole 2 „TECHNICKÉ SPECIFIKACE“ této příručky.

Použití nevhodného materiálu nebo materiálu, který není v oblasti použití výrobku, může způsobit vážné poškození a narušit jeho správnou funkci.

Zajistěte, aby byl prostor kolem nabíječky dostatečně větraný.

Tento výrobek nesmí používat osoby (včetně dětí) s omezenými fyzickými, smyslovými nebo duševními schopnostmi nebo s nedostatkem zkušeností a znalostí.

Nabíječku nesmí používat děti nebo osoby, které nejsou schopny přečíst a pochopit návod k použití, pokud nejsou pod přísným dohledem odpovědné osoby, která může zaručit její bezpečné používání

Nabíječku skladujte a používejte mimo dosah dětí.

Nabíječku provozujte v uzavřeném, suchém prostředí a v rámci povolených a očekávaných limitů prostředí.

Nabíječka se musí používat ve stacionární poloze, nikoliv na jedoucích vozidlech.

Pokud nabíječku instalujete na stěnu, ujistěte se, že je bezpečně připevněna ke stěně pomocí všech dodaných upevňovacích systémů (Pozn.: Hmoždinky se s výrobkem nedodávají).

Nabíječku instalujte tak, aby vložená baterie nemohla vypadnout.

4.3.1 ELEKTROMAGNETICKÉ EMISE

Výrobek obsahuje elektronické součásti, které podléhají předpisům o elektromagnetické kompatibilitě a jsou ovlivněny vedenými a vyzařovanými emisemi.

Hodnoty emisí odpovídají předpisům díky použití komponentů, které jsou v souladu se směrnicí o elektromagnetické kompatibilitě, vhodným připojením a instalací v souladu s požadavky dodavatelů součástí.

Nabíječka proto splňuje požadavky směrnice o elektromagnetické kompatibilitě (EMC).



POZOR

Jakékoli nesprávně provedené činnosti údržby elektrického zařízení nebo nesprávná výměna součástí mohou snížit účinnost přijatých řešení.

4.4 REZIDUÁLNÍ RIZIKA

Ve fázi návrhu byly posouzeny rizikové oblasti nebo části a byla přijata nezbytná opatření, aby se zabránilo rizikům pro osoby a poškození součástí výrobku, jak je uvedeno v předchozích odstavcích.



POZOR

**Pravidelně kontrolujte správnou funkci všech ochranných zařízení.
Nerozebírejte kryty nabíječky.
Nevkládejte do výrobku cizí předměty nebo nástroje.**

Přestože je výrobek vybaven ochrannými systémy, přetrvávají některá rizika, která nelze odstranit, ale lze je snížit nápravnými opatřeními ze strany konečného zákazníka a/nebo správnými provozními metodami, které jsou povinné pro každého, kdo výrobek používá.

Níže je uveden přehled rizik, která zůstávají ve výrobku ve fázích:

- Operace
- Údržby
- Čištění.

4.4.1 POŽÁR

V případě poruch nebo selhání je použitý plastový materiál (např. kryty, elektrické kabely) samozhášivý a odpovídá platným normám.

Zejména je předepsáno:

- ✓ Nepoužívejte otevřený oheň.
- ✓ Udržujte nabíječku čistou, aby se na ní nehromadil prach nebo nečistoty obecně.
- ✓ V blízkosti výrobku neukládejte hořlavé suroviny.
- ✓ V blízkosti výrobku neprovádějte svařování/broušení a/nebo jiskření.
- ✓ Dodržujte požadavky a pokyny v nich uvedené, pokud jde o elektrická nebezpečí a podmínky připojení a používání.

4.4.2 USMRCENÍ ELEKTRICKÝM PROUDEM

- Riziko rozbití nebo poškození, případně snížení úrovně bezpečnosti, součástí elektrického zařízení v důsledku zkratu.
- Před zapnutím napájení se ujistěte, že se nevyskytují žádné poškozené díly a/nebo neprobíhá žádná údržba.



POZOR

Je přísně zakázáno provádět jakékoliv elektrické úpravy, aby nevznikla další nebezpečí a nepředvídaná následná rizika.

4.4.3 VÝBUŠNÁ ATMOSFÉRA

Nabíječka **NENÍ** vhodná pro provoz a použití ve výbušném nebo klasifikovaném prostředí.

- Je naprosto zakázáno používat ji ve výbušném nebo částečně výbušném prostředí.

Nabíječka **proto není vhodná pro použití v následujících prostředích:**

- **výbušné nebo částečně výbušné**
 - **klasifikované**
 - **v korozivním prostředí**
 - **kde jsou přítomny klasifikované plyny a/nebo prach**
 - **ve kterých jsou v suspenzi přítomny vysoké koncentrace oleje.**
 - **s rizikem požáru od jakéhokoli materiálu nebo zdroje vznícení**
- V jakémkoli z výše uvedených prostředí je její používání naprosto zakázáno.

4.4.4 RIZIKA ZPŮSOBENÁ ELEKTŘINOU

Při činnostech prováděných v rozporu s tímto ustanovením jsou zaměstnanci vystaveni elektrickému riziku.

Práce na zařízení pod napětím smí provádět pouze zkušený a kvalifikovaný personál.

K ohrožení elektrickým proudem, jako je úraz elektrickým proudem, usmrcení elektrickým proudem, zkrat, může dojít v případě nedodržení podmínek uvedených v tomto návodu, které se týkají jak elektrického připojení výrobku, tak i manipulace s ním, a také v případě porušení podmínek uvedených v tomto návodu, včetně podmínek uvedených v části o nesprávném a zakázaném použití.

Doporučujeme následující bezpečnostní opatření:

- ✓ Věnujte zvýšenou pozornost bezpečnostním štítkům týkajících se elektrických nebezpečí.
- ✓ Neprovádějte údržbu, pokud nejste oprávněnou osobou s požadavky a kvalifikací vyžadovanou platnými právními předpisy.
- ✓ Pravidelně kontrolujte obvod ekvipotenciální ochrany, zda není přerušený, a dotahujte připojovací šrouby.
- ✓ Vždy dodržujte pokyny a předpisy uvedené v této příručce.

5. INSTALACE NABÍJEČKY

5.1 PŘIJÍMACÍ KONTROLY



POZNÁMKA

Kupující a/nebo uživatel/zaměstnavatel je povinen zkontrolovat výrobek při převzetí a ujistit se, že dodávka odpovídá specifikaci objednávky.

Informace a piktogramy nezbytné pro přepravu jsou vytištěny na obalu výrobku.

Při převzetí výrobku je třeba zkontrolovat neporušenost obalu i obsahu, zda nedošlo k poškození během přepravy.

Zkontrolujte také, zda jsou v balení obsaženy všechny objednané volitelné součásti a všechny standardně dodávané součásti.

Pečlivě zkontrolujte, zda obsah přesně odpovídá přepravním dokladům.

Pokud zjistíte jakékoli poškození způsobené přepravou, doporučujeme, abyste v zájmu zachování smluvní záruky okamžitě přerušili instalaci/používání výrobku a zaslali společnosti CAMPAGNOLA S.r.l., nejpozději do osmi dnů od data doručení výrobku, písemnou reklamaci doloženou fotografiemi poškozených součástí.

Obsah balení:

- Nabíječka baterií Koala
- Napájecí kabel
- Stručný průvodce
- ES prohlášením o shodě



V případě neshod neprodleně informujte společnost CAMPAGNOLA S.r.l.

Při likvidaci obalu musí uživatel dodržovat předpisy platné v jeho zemi.

Za likvidaci obalu odpovídá uživatel/zákazník.



POZOR

Obaly (ze dřeva, lepenky a plastu) se musí předat k likvidaci a recyklaci.

5.2 INSTALACE A MONTÁŽ

Aby byl výrobek chráněn a nepoškodil se během přepravy, je obvykle zaslán ve vhodném obalu (kartonová krabice, kufr atd.).

Hmotnost zabalené jednotky nepřesahuje 5 kg, takže s ní lze snadno manipulovat bez zvláštní pomoci.



POZOR

Manipulace s břemeny musí být prováděna v souladu s platnými bezpečnostními předpisy na pracovišti. Obal uschovejte pro střednědobé nebo dlouhodobé skladování výrobku nebo pro jeho uložení po použití či pro zaslání do servisního střediska k opravě.

Umístěte/namontujte nabíječku tak, aby byly splněny následující podmínky:

V závislosti na podmínkách použití použijte vhodný upevňovací systém.

5.2.1 UMÍSTĚNÍ NABÍJEČKY NA STŮL/ROVNOU PLOCHU

V tomto případě by měla být nabíječka stabilně umístěna na stole a/nebo na rovné ploše tak, že kabel bude orientován dozadu, aby nepřekážel při různých činnostech.

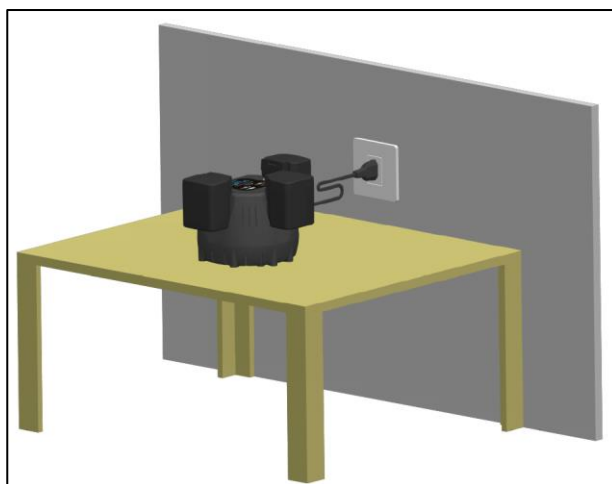

5.2.2 MONTÁŽ NABÍJEČKY NA STĚNU

Tuto nabíječku lze připevnit na stěnu pomocí dvou šroubů (2) o průměru nejvýše 4,8 mm a pomocí drážek (1), které jsou k tomu určeny.

Nabíječka musí být upevněna ve výšce 1,2 až 1,8 m nad podlahou.

Vyvrtejte dva otvory ve vzdálenosti 8,2 cm a ujistěte se, že jsou vodorovně vyrovnané.

Pro montáž na stěnu použijte hmoždinky M6.

Orientujte nabíječku tak, aby byl připojovací kabel na pravé straně, jak je znázorněno na následujících obrázcích.

Pomocí šroubováku otevřete dva otvory (1) na nabíječce.

Po zasunutí dvou šroubů (2) do stěny přiblížte výrobek, jak je znázorněno na obrázku. Ujistěte se, že hlavy šroubů zapadají do spodní části drážek, a poté výrobek spusťte tak, aby se hlavy šroubů přitiskly k horní části drážek.

Pokud je připojeno několik nabíječek, udržujte od sebe vzdálenost alespoň 10 cm.

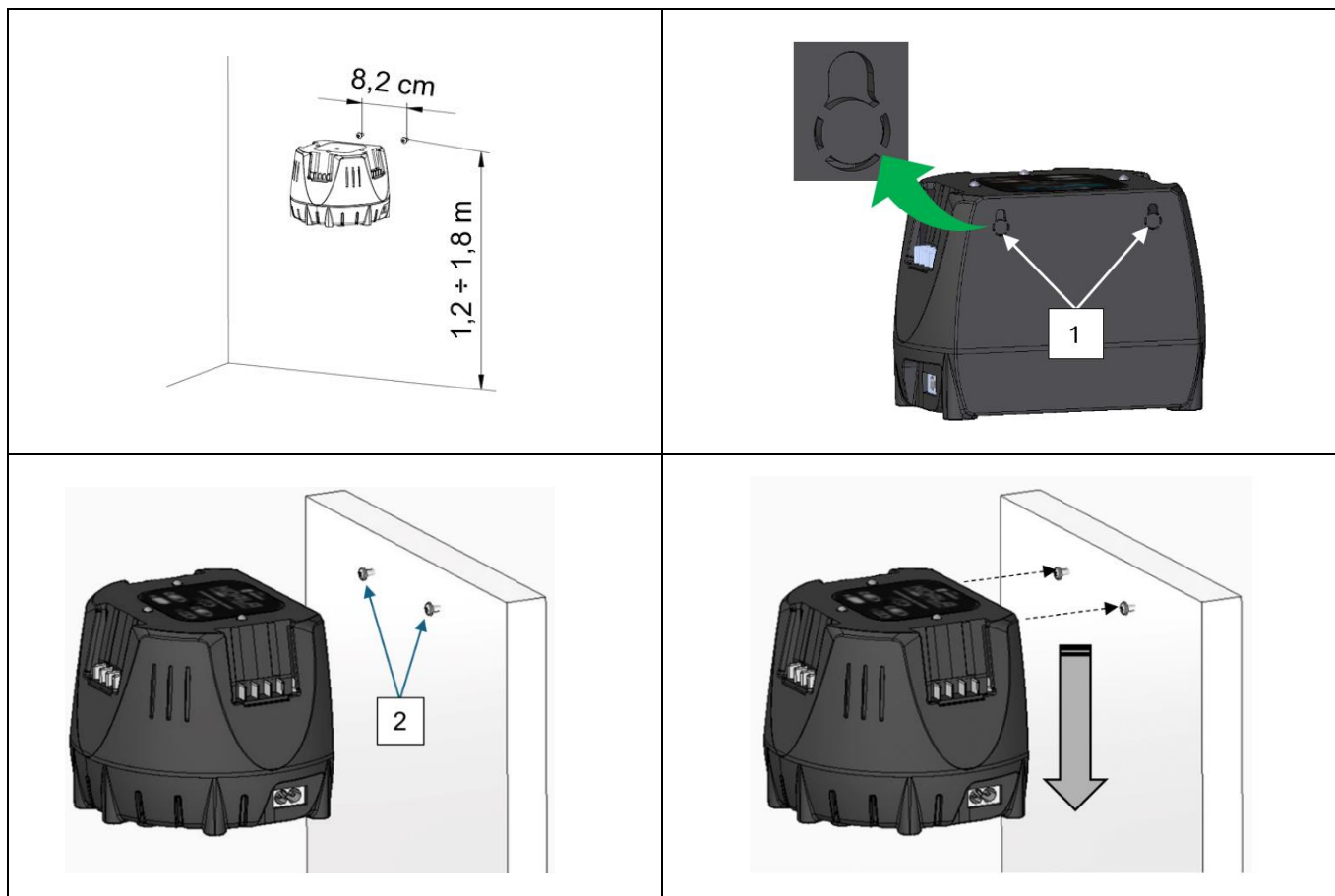

POZNÁMKA: Šrouby a hmoždinky se s výrobkem nedodávají.

5.3 SKLADOVÁNÍ

Zabalený výrobek lze běžně skladovat v uzavřeném prostředí, pokud teplota není nižší než -0 °C nebo vyšší než +50 °C (32-122 °F) a vlhkost nepřesahuje 80 %.

Na obalu nesmí být umístěny žádné další obaly.

Zvláštní pozornost je třeba věnovat křehkým materiálům.

Řiďte se údaji o poloze uvedenými na obalu.

Při nakládání, vykládání a přepravě je třeba dbát zvláštní opatrnosti, aby nedošlo k otřesům a poškození.

Ujistěte se, že při těchto operacích nedošlo k poškození obalu.

Poškozený obal nesmí opravovat zákazník.



POZOR

Je třeba mít na paměti, že některé účinky vyplývající z vystavení výrobku podmínkám prostředí jsou přímým důsledkem jeho postupného vystavení dvěma nebo více faktorům nebo parametrům, mezi nimiž jsou zvláště kritické:

- **Tepelný šok**, který může vzniknout v důsledku vystavení výrobku podmínkám vysoké teploty bezprostředně po vystavení podmínkám nízké teploty nebo naopak, nebo vystavení výrobku vodě (déšť, vodní proudy, sníh, ponoření atd. - to vše jsou zakázané podmínky) bezprostředně po vystavení podmínkám vysoké teploty;
- **Tvorba ledu**, která může vzniknout v důsledku vystavení výrobku teplotám pod bodem mrazu bezprostředně před nebo po vystavení vlhku, dešti nebo vodě z jiných příčin než z deště.

Po uskladnění výrobku v mezích výše uvedených podmínek je nutné jej ponechat přibližně 12 hodin v nefunkčním stavu, aby se obnovily správné okolní teplotní podmínky, které jsou povoleny, a zabránilo se tak poškození elektrické/elektronické části v důsledku tepelného šoku, tvorby ledu nebo vlhkosti atd., které mohou tyto obvody poškodit nebo znehodnotit.



POZNÁMKA: jakékoli jiné podmínky než výše uvedené mohou být uvedeny ve specifické dokumentaci součástí, pokud jsou k dispozici a dodávány. V takovém případě je třeba postupovat podle pokynů v konkrétní dokumentaci..

5.4 KONTROLA PŘED POUŽITÍM

Před použitím výrobku proveďte kontrolu neporušenosti všech jeho částí, včetně baterie.

Před použitím (viz odst. 6) se kromě vhodnosti baterie pro konkrétní zakoupený výrobek ujistěte, že je baterie zcela zasunuta, aby nedošlo k pádu a/nebo poškození majetku či zranění osob.

Zkontrolujte hodnotu síťového napětí;

Nabíječka musí být umístěna tak, aby byla přístupná síťová zástrčka;

Údaj o napětí na štítku zařízení musí odpovídat napětí v síti;

Připojovací kabel a zástrčka musí být v bezvadném stavu.

5.5 VYŘAZENÍ Z PROVOZU, LIKVIDACE



POZOR

Při krátkodobém i dlouhodobém nepoužívání výrobku vždy vyjměte baterie a poté výrobek uložte do obalu a dbejte na to, aby byl uložen na krytém, suchém místě, mimo dosah povětrnostních vlivů, aby byla zachována jeho neporušenost.

Následující odstavec obsahuje několik rad a pokynů pro vyřazení z provozu, demontáž a odstranění výrobku na konci jeho životnosti.

Při vyřazování z provozu je třeba vzít v úvahu následující kroky a pokyny v návodech k obsluze použitých součástí.

Materiály, z nichž je výrobek vyroben, jsou v podstatě:

- Lakovaná, poplastovaná nebo pozinkovaná feritická ocel;
- Polyethylenový plastový materiál;
- Elektrické kabely s přidruženými rozvody;
- Elektronická řídicí a ovládací zařízení;



POZNÁMKA

Likvidace se musí provést v souladu s právními předpisy země, ve které se výrobek používá. Uživatel je povinen dodržovat předpisy platné v jeho zemi.

5.6 INDIKACE PRO SPECIÁLNÍ ODPAD

Speciální odpad je materiál z demolice nebo likvidace znehodnoceného, poškozeného, již nefunkčního nebo zastaralého zařízení.

Původci zvláštních (i toxických a škodlivých) odpadů zajistí jejich odstranění přímo nebo prostřednictvím kvalifikovaných, oprávněných společností nebo subjektů, nebo je po dohodě předají veřejné službě.

Každá země/obec je povinna poskytnout regionu veškeré dostupné informace o nakládání s odpady na svém území.

DŮLEŽITÉ INFORMACE PRO UŽIVATELE PODLE SMĚRNICE 2012/19/EU (KTEROU SE RUŠÍ SMĚRNICE 2002/96/ES A SMĚRNICE 2003/108/ES) O ODPADNÍCH ELEKTRICKÝCH A ELEKTRONICKÝCH ZAŘÍZENÍCH.

V souladu se směrnicí 2012/19/EU o OEEZ znamená každý zakoupený prvek/zařízení označený symbolem přeškrtnuté popelnice, že musí být po skončení své životnosti shromažďován odděleně od ostatního odpadu.

Oddělený sběr prvku/zařízení po skončení jeho životnosti zajišťuje výrobce. Uživatelé, kteří chtějí toto zařízení zlikvidovat, se musí obrátit na výrobce a postupovat podle zavedeného systému, aby mohli zařízení po skončení jeho životnosti vyzvednout.



Odpovídající oddělený sběr a následné zpracování a ekologická likvidace zamezují negativním účinkům na zdraví a životní prostředí a umožňují recyklaci a/nebo opětovné použití materiálů, z nichž je zařízení vyrobeno.



POZOR

V případě neoprávněného nakládání s výrobkem ze strany vlastníka následuje uplatnění sankcí vyplývajících z platných předpisů.



POZOR

Pokud na stroji není symbol přeškrtnuté popelnice, znamená to, že jeho výrobce nemá na starosti jeho likvidaci. V tomto případě vždy platí platné předpisy o likvidaci odpadu.

5.6.1 LIKVIDACE NABÍJEČKY

Informace o likvidaci jsou k dispozici na webových stránkách společnosti Campagnola nebo u jejích prodejců. Nabíječku, příslušenství a obal zlikvidujte způsobem šetrným k životnímu prostředí.

6. POUŽITÍ A PROVOZ

Účelem této kapitoly je poskytnout obsluze návod k použití výrobku.

6.1 OBECNÉ INFORMACE

Zařízení je schopné nabíjet až tři baterie „Extra Performances“ za sebou. Proces nabíjení začíná nejprve vložením baterie a pokračuje postupně. Pokud některou z baterií nelze nabít, je ignorována a proces pokračuje další baterií.

Doba nabíjení závisí na různých podmínkách, např. na teplotě baterie nebo okolní teplotě. Skutečná doba nabíjení se může lišit od uvedené doby nabíjení.

Pokud je zástrčka zasunuta do zásuvky a baterie je vložena v nabíjecí stanici, nabíjení probíhá automaticky. Po úplném nabití baterie se nabíječka automaticky vypne.

Během nabíjení se baterie a nabíječka zahřívají.

6.2 POUŽITÍ A NABÍJECÍ CYKLUS

Nabíječka nemá vypínač, ale po zasunutí zástrčky se zapne.

Po připojení kabelu k vedení se po několika sekundách spustí kontrolní sekvence LED kontrolky proti směru hodinových ručiček z červené na zelenou a poté se vypnou.

Po vložení baterie do jednoho ze slotů je baterie rozpoznána (14 nebo 21 V) a začne fáze nabíjení se zelenou LED kontrolky ve stavu blikání.

Pokud jsou do ostatních slotů vloženy další baterie, kontrolky LED kontrolky zůstanou zhasnuté, dokud se první baterie plně nenabije.



Po dokončení nabíjení se trvale rozsvítí zelená LED kontrolka a nabíječka se přepne na další baterii ve směru hodinových ručiček.

Takto se postup opakuje i u třetího slotu.

Po nabití všech baterií (pokud nebyla žádná z nich vyjmuta dříve) budou všechny tři LED kontrolky zelené.

Pokud se po nabití první baterie a v době, kdy nabíječka nabíjí druhou nebo třetí vloženou baterii, vymění nabíjená baterie za baterii, která se má nabít, pokračuje sekvence vždy ve směru hodinových ručiček.

Během nabíjecího cyklu a do ukončení nabíjení baterie nevyjímejte.

6.3 VÝZNAM BARVY LED KONTROLKY

LED kontrolka se změní na **červenou**, pokud je vložená baterie málo vybitá, takže LED kontrolka **slábne červeně**, aby indikovala fázi obnovy baterie.

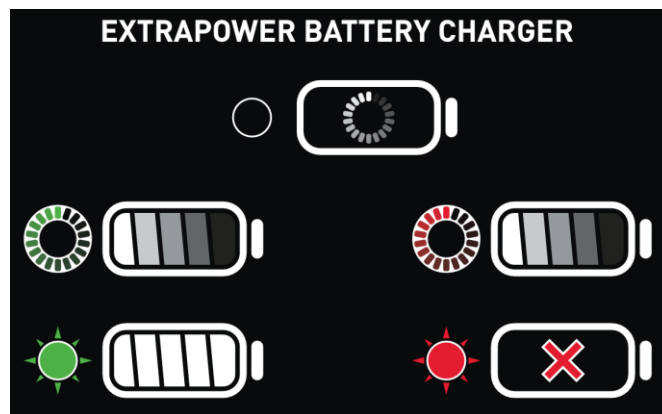

Pokud je nabíjení účinné, změní se LED kontrolka na **pulzující zelenou**, což znamená, že nabíjecí cyklus probíhá, zatímco pokud se LED kontrolka změní na **stálou zelenou**, znamená to, že je nabíjecí cyklus dokončen.

Pokud naopak baterii nelze obnovit, rozsvítí se LED kontrolka **trvale červeně**, což znamená, že baterii nelze obnovit a je nutné ji vyměnit.

Baterie jsou ve slotech drženy gravitačně, nejsou zde žádné mechanické bloky a uživatel je musí zcela vložit.

Pokud jsou baterie ponechány pod napětím a s vloženými bateriemi, nabíječka každých 24 hodin překontroluje stav nabití a v případě potřeby obnoví optimální úroveň.

POZN. Aby byla zajištěna správná životnost baterií, doporučujeme je před uskladněním nabít, pokud se nebudou používat déle než 6 měsíců. Vybité baterie neskladujte, pokud je nebudete několik měsíců používat; nedodržení tohoto pokynu může vést k depolarizaci anody, v důsledku čehož nebude možné dobíjení.



POZOR

Pokud je během nabíjení z nabíječky cítit neobvyklý zápach nebo kouř, okamžitě přerušete nabíjení odpojením napájení a vzdalte se od nabíječky, dokud nabíječka a/nebo baterie nevychladnou. Aby nedošlo ke zranění osob a k materiálním škodám.

6.4 NÁVOD K POUŽITÍ

Abychom shrnuli to, co bylo řečeno výše, je třeba postupovat takto:
Zasuňte síťovou zástrčku do zásuvky.

START (automaticky po připojení k síti):

proběhne spouštěcí sekvence, tři LED kontrolky se postupně rozsvítí ZELENĚ, poté dvakrát bliknou a zhasnou.



Pokud nejsou vloženy žádné baterie, spustí se automaticky funkce „STANDBY“.

Všechny LED kontrolky zůstanou vypnuté, zatímco se čeká na výzvu k dobití jednoho nebo více slotů vložením baterie.

NABÍJENÍ (zelená LED kontrolka)

- 1) Když se baterie vloží do některého ze slotů, je tento slot označen jako slot 1 a začíná fáze nabíjení: Pulzující ZELENÁ barva LED kontrolky se slábnutím.



- 2) Po dosažení stavu nabití se LED kontrolka: změní z pulzující na stálou zelenou.



Pokud je v ostatních slotech druhá baterie, začíná fáze nabíjení tohoto slotu, viz bod 1.

3) Pokud je v tomto slotu další baterie, provede se bod 2.

Poznámka: Pokud jsou baterie na konci nabíjení ponechány ve slotech, aktivuje se po 24 hodinách takzvané „obnovovací“ nabíjení. Tato fáze bude probíhat postupně na všech bateriích ve slotech.

ALARM (červená LED kontrolka)

4) Pokus o regeneraci baterie detekovaný v HLUBOKÉ VYBITÍ: LED kontrolka relativního slotu pulzuje červenou barvou a slábne.



5) Pokud je to možné, aktivuje se fáze nabíjení: Pulzující ZELENÁ barva LED kontrolky se slábnutím. Do úplného nabití (bod 2)



6) V případě, že baterii nelze obnovit, POŠKOZENÁ: LED kontrolka v příslušném slotu svítí trvale červeně.



V případě výpadku napájení s bateriemi ve slotech se nabíjecí cyklus vždy znovu spustí ze slotu, který nabíječka identifikuje jako číslo jedna, a pokračuje postupně u ostatních přítomných baterií, jak je popsáno.

6.5 PŘEMÍSTOVÁNÍ/MANIPULACE S NABÍJEČKOU

Aby nedošlo k poškození nabíječky, nesmí se napájecí kabel nikdy používat k jejímu přenášení nebo manipulaci s ní.

Pro přesun/manipulaci postupujte následovně:

- Odpojte síťovou zástrčku ze zásuvky.
- Vyjměte všechny baterie.

V případě nabíječky namontované na stěně ji vyjměte tak, že ji mírně nadzvednete, až dosáhne dna drážky, a poté ji vyjměte z hlavy šroubu.

- Odpojte a naviňte připojovací kabel.
- Vraťte ji do obalu a pokračujte v přemístění na nové místo.

V případě více nabíječek je zakázáno jejich stohování.

6.6 ULOŽENÍ NABÍJEČKY

Chcete-li uložit nabíječku, postupujte takto:

- Odpojte síťovou zástrčku ze zásuvky.
- Vyjmutí baterie
- Pokud je nabíječka horká: nechte ji vychladnout
- V případě nabíječky namontované na stěně ji vyjměte tak, že ji mírně nadzvednete, až dosáhne dna drážky, a poté ji vyjměte z hlavy šroubu.
- Odpojte a naviňte připojovací kabel.
- Vraťte ji zpět do obalu.

Pro uložení nabíječky baterií musí být splněny následující podmínky:

- Nabíječku uchovávejte mimo dosah dětí.
- Nabíječku udržujte čistou a suchou.
- Nabíječku skladujte na uzavřeném místě/prostředí.
- Nabíječku odpojte od baterie.
- Nabíječku skladujte při teplotě od 0 °C do +50 °C.

7. ÚDRŽBA

Tato kapitola, určená technikům údržby a **střediskům TECHNICKÉ ASISTENCE** společnosti **CAMPAGNOLA S.r.l.** (dále jen T.A.C.), popisuje úkony údržby, které je třeba na výrobku provádět.

Níže popsané úkony údržby slouží k udržení účinnosti a dobrého stavu výrobku s cílem zabránit poruchám nebo závadám.

Pojem údržba zahrnuje následující činnosti:

- **Preventivní údržba**

soubor zásahů prováděných v předem stanovených intervalech nebo podle předepsaných kritérií a zaměřených na snížení pravděpodobnosti poruchy nebo zhoršení funkce výrobku; preventivní údržba u tohoto výrobku zahrnuje pouze inspekční, kontrolní a čisticí zásahy.

- **Specializovaná údržba**

Odborná údržba je definována jako veškerá práce prováděná v předem stanovených intervalech nebo po poruchách a haváriích, jejímž cílem je obnovit provoz výrobku. Odborná údržba zahrnuje generální opravu, opravu, obnovení jmenovitých provozních podmínek nebo výměnu vadné, poškozené nebo opotřebované jednotky a je výhradně v kompetenci T.A.C. výrobce.



POZNÁMKA

Odborné úkony údržby provádějí pouze autorizovaná střediska technické pomoci společnosti CAMPAGNOLA S.r.l. (T.A.C.).

Je třeba mít na paměti, že správně provedená údržba může minimalizovat prostoje po poruše.

Včasná oprava zabrání dalšímu zhoršování stavu.

Používejte originální náhradní díly a pečlivě provádějte předepsanou údržbu.

V případě poruch nebo závad, které nemůžete vyřešit, kontaktujte výrobce CAMPAGNOLA S.r.l., který zasáhne prostřednictvím svých specializovaných pracovníků (viz kapitola 1 „OBECNÉ INFORMACE“).



POZNÁMKA

Společnost CAMPAGNOLA S.R.L. nenes odpovědnost za poruchy nebo závady během záruční doby výrobku v případě nedostatečné údržby, výměny za neoriginální díly a používání výrobku jiným způsobem, než je uvedeno v tomto návodu k použití.

7.1 BĚŽNÁ ÚDRŽBA

Při kontrole a čištění nabíječky postupujte následovně:

- Odpojte síťovou zástrčku ze zásuvky.
- Zkontrolujte, zda výrobek není poškozený.
- Nabíječku čistěte mírně navlhčeným hadříkem.
- Vyčistěte větrací otvory kartáčkem.
- Odstraňte cizí tělesa z prostoru pro baterie a vyčistěte prostor pro baterie mírně navlhčeným hadříkem.
- Elektrické kontakty v prostoru pro baterii očistěte kartáčkem nebo měkkým štětečkem a dbejte na to, abyste je nepoškodili.

7.2 MIMOŘÁDNÁ ÚDRŽBA A/NEBO OPRAVA NABÍJEČKY

Uživatel nesmí nabíječku sám servisovat ani opravovat.

Pokud nabíječka vyžaduje mimořádnou údržbu nebo je poškozená či vadná, obraťte se na prodejce Campagnola.

Pokud je připojovací kabel vadný nebo poškozený: nepoužívejte nabíječku a nechte kabel vyměnit u prodejce Campagnola.

8. ŘEŠENÍ PROBLÉMŮ

Odstraňování závad může provádět pouze vyškolený personál, který porozuměl pokynům uvedeným v této příručce.

Situace, které mohou vést k poruše, jsou obvykle způsobeny nedostatečnou nebo špatnou údržbou nebo selháním některé součásti nebo situací související s baterií.

ANOMÁLIE	Stav LED kontrolky na nabíječce	PŘÍČINA	ŘEŠENÍ
Nabíječka neprovádí autotest.	LED kontrolky neprovádějí rychlou sekvenci zeleného a červeného svícení.	Zástrčka není zasunutá.	Ujistěte se, že je nabíječka připojena do zásuvky.
		Napájecí zástrčka nedodává napětí.	Zkontrolujte, zda je přípojná zástrčka napájena a zda nedošlo k vyhození jističů.
		Elektrické připojení k nabíječce bylo krátce přerušeno.	Odpojte síťovou zástrčku ze zásuvky. Počkejte 1 minutu. Zasuňte zástrčku do zásuvky.
Baterie se nenabíjí.	LED kontrolka pro konkrétní přihrádku na baterie svítí trvale červeně.	Baterie je příliš horká nebo příliš studená nebo je poškozená.	Poškozená baterie. NEPOUŽÍVEJTE BATERII , vyhledejte autorizovanou pomoc.
	LED kontrolka pro konkrétní přihrádku na baterie bliká červeně.	Nabíječka kontroluje stav baterie.	Počkejte, jestli se LED kontrolka změní na pulzující zelenou, obnovení proběhlo úspěšně
			Pokud se LED kontrolka změní na trvale červenou, očistěte kontakty baterie a znovu ji vložte, pokud je stále trvale červená, baterie se nedá obnovit. NEPOUŽÍVEJTE BATERII , vyhledejte autorizovanou pomoc.
LED kontrolka v prostoru pro baterie se po vložení baterie nerozsvítí a/nebo nebliká červeně nebo zeleně.	Závada v nabíječce.	NEPOUŽÍVEJTE BATERII , vyhledejte autorizovanou pomoc.	

Návod na používanie a údržbu

MOD. KOALA



Nabíjačka batérií

Slovenčina

PREKLAD PŔVODNÝCH POKYNOV

Pred použitím si pozorne prečítajte návod na použitie a údržbu



Všetky práva vyhradené vo všetkých krajinách

Akékoľvek žiadosti o ďalšie kópie tohto výrobku, o informácie pre zákazníka alebo servisný zásah, alebo o vysvetlenie technických aspektov tohto dokumentu adresujte oblastnému distribútorovi alebo predajcovi, alebo stredisku technického servisu na adrese

CAMPAGNOLA S.r.l.
Sídlo a závod
40069 ZOLA PREDOSA (BO) Taliansko
Via Lazio, 21, 23, 23/A, 23/B e 25 Tel. +39 051 753500
Fax. +39 051 752551
www.campagnola.it star@campagnola.it

Výrobca uchováva kópiu tejto príručky po dobu desiatich (10) rokov od dátumu výroby.

Vypracovanie textu a obrázkov bolo starostlivo skontrolované. Bez ohľadu na vyššie uvedené si spoločnosť CAMPAGNOLA S.r.l. vyhradzuje právo upravovať a/alebo aktualizovať informácie obsiahnuté v tomto dokumente s cieľom opraviť tlačové chyby a/alebo nepresnosti bez predchádzajúceho upozornenia alebo akéhokoľvek záväzku z jej strany.

Opisy a vyobrazenia priložené k tejto publikácii nie sú záväzné; spoločnosť CAMPAGNOLA S.r.l. si preto vyhradzuje právo kedykoľvek a bez toho, aby sa zaviazala aktualizovať túto publikáciu, vykonať akékoľvek zmeny v telesách, detailoch alebo dodávkach príslušenstva, ktoré považuje za vhodné na zlepšenie fungovania výrobku alebo na akékoľvek iné požiadavky, ktoré sa netýkajú aspektov bezpečnosti výrobku.

Používateľ je tiež zodpovedný za to, aby v prípade, že výrobca tento dokument zmení, boli v mieste použitia k dispozícii len aktuálne verzie návodu.

Obsah tejto príručky je čisto technického charakteru a je majetkom spoločnosti CAMPAGNOLA S.r.l.

Žiadna časť tejto príručky nesmie byť preložená do iného jazyka a/alebo upravená a/alebo reprodukováaná v akejkoľvek inej forme a/alebo mechanicky, elektronicky, kopírovaním, nahrávaním alebo inak bez predchádzajúceho písomného súhlasu spoločnosti CAMPAGNOLA S.r.l.

Vlastnícka spoločnosť chráni svoje práva v plnom rozsahu zákona.

Dokumentácia bola vypracovaná v súlade s bodom 1.7.4 smernice 2006/42/ES.

Vážený zákazník,

Spoločnosť CAMPAGNOLA S.r.l. vám ďakuje za zakúpenie výrobku z jej sortimentu a vyzýva vás, aby ste si prečítali tento návod a porozumeli mu.

Schopnosť interpretovať trh s konkrétnymi odpoveďami a celkovou dynamikou spolu so zárukou rozsiahlych znalostí tohto odvetvia urobili zo spoločnosti CAMPAGNOLA S.r.l. svetového lídra v oblasti navrhovania, konštrukcie a výroby zariadení na prerezávanie a zber.

Spoločnosť CAMPAGNOLA S.r.l. ponúka široký sortiment výrobkov prostredníctvom svojej efektívnej predajnej a servisnej siete vysokokvalifikovaných pracovníkov:

- pneumatické a elektromechanické (batériové) reťazové nožnice na rezanie konárov, tiež na predlžovanie;
- pneumatické, motorové a elektromechanické (na batérie) zberače na zber olív a rôznych druhov ovocia;
- kompresory, ktoré možno aplikovať na trojbodový záves traktora, a motorové kompresory;
- elektromechanický viazací stroj.

Dôvody, prečo je naše zariadenie tou správnu voľbou, možno zhrnúť do nasledujúcich bodov:

- > ľahká ovládateľnosť a praktickosť výrobkov;
- > univerzálnosť použitia;
- > kvalita konštrukčných materiálov;
- > spoľahlivosť;
- > vysoká kvalita konštrukcie a dizajnu.

Táto príručka sa ľahko vyhľadáva vďaka všeobecnému indexu na titulnej strane, ktorý uľahčuje vyhľadanie témy, ktorá vás zaujíma.

Dokumentácia dodávaná s výrobkom pozostáva z tejto príručky a všetkej dokumentácie uvedenej v časti Prílohy, ktorá je neoddeliteľnou súčasťou tejto príručky.

Vnútri nájdete všetky potrebné informácie pre správne používanie zakúpeného výrobku, ako aj pre inštaláciu, uvedenie do prevádzky, údržbu a vyradenie z prevádzky.

Používateľ je povinný prečítať si celý tento návod na obsluhu, porozumieť mu a pozorne dodržiavať upozornenia a pokyny uvedené v priloženej dokumentácii.

Odporúčame vám, aby ste sa obrátili priamo na spoločnosť CAMPAGNOLA S.r.l. alebo na miestneho predajcu, ktorý vám poskytne náhradné diely, poradí pri výbere špeciálneho zariadenia alebo jednoducho poskytne informácie o zakúpenom výrobku.

Pôvodná príručka bola napísaná v taliančine.

Výrobca je zodpovedný za informácie obsiahnuté v originálnom návode na použitie; preklady do rôznych jazykov nie je možné úplne overiť, preto v prípade zistenia nezrovnalosti je potrebné postupovať podľa textu v pôvodnom jazyku alebo kontaktovať naše oddelenie technickej dokumentácie.

SLOVENČINA	497
1. VŠEOBECNÉ VÝSTRAHY	500
1.1 POUŽITÉ SYMBOLY	501
1.2 ÚVOD.....	501
1.3 SLOVNÍK A POUŽITÁ TERMINOLÓGIA	502
1.4 PREDPISY A BEZPEČNOSTNÉ PRAVIDLÁ.....	502
1.5 OPIS ZNAČIEK NEBEZPEČENSTVA, ZÁKAZU A POVINNOSTI	502
1.6 ZÁKAZ VYKONÁVANIA ÚPRAV	505
1.7 ZÁRUKA.....	505
2. URČENÉ POUŽITIE A TECHNICKÉ ŠPECIFIKÁCIE	505
2.1 URČENÉ POUŽITIE.....	505
2.2 NEPOVOLENÉ POUŽITIE.....	506
2.3 TECHNICKÉ ÚDAJE	508
3. OPIS VÝROBKU	508
3.1 VŠEOBECNÝ OPIS	508
3.2 POUŽÍVANIE A STAROSTLIVOSŤ O NABÍJAČKU	509
3.3 POUŽÍVANIE A STAROSTLIVOSŤ O NABÍJATEĽNÉ BATÉRIE	510
4. BEZPEČNOSŤ	511
4.1 VŠEOBECNÉ INFORMÁCIE.....	511
4.1.1 VŠEOBECNÉ INFORMÁCIE PRE PRACOVNÍKOV	512
4.2 UPLATŇOVANÉ SMERNICE A TECHNICKÉ NORMY	512
4.2.1 OPIS OZNAČENIA.....	512
4.2.2 VYHLÁSENIE O ZHODE.....	513
4.3 LIMITY POUŽITIA.....	514
4.3.1 ELEKTROMAGNETICKÉ EMISIE	514
4.4 ZVYŠKOVÉ RIZIKÁ.....	514
4.4.1 POŽIAR	515
4.4.2 ZÁSAH ELEKTRICKÝM PRÚDOM	515
4.4.3 VÝBUŠNÁ ATMOSFÉRA.....	515
4.4.4 RIZIKÁ SPÔSOBENÉ ELEKTRICKOU ENERGIUO	515
5. INŠTALÁCIA NABÍJAČKY	516
5.1 KONTROLY PRI PRÍJME	516
5.2 INŠTALÁCIA A MONTÁŽ.....	516
5.2.1 UMIESTNENIE NABÍJAČKY NA STÔL/PLOCHU	516
5.2.2 MONTÁŽ NABÍJAČKY NA STENU.....	517
5.3 SKLADOVANIE.....	518
5.4 KONTROLA PRED POUŽITÍM	518
5.5 VYRADENIE Z PREVÁDZKY, LIKVIDÁCIA.....	518
5.6 POKYNY PRE ŠPECIÁLNY ODPAD.....	519
5.6.1 LIKVIDÁCIA NABÍJAČKY.....	520
6. POUŽÍVANIE A PREVÁDZKA	520
6.1 VŠEOBECNÉ INFORMÁCIE.....	520
6.2 POUŽÍVANIE A NABÍJACÍ CYKLUS.....	520
6.3 VÝZNAM FARBY LED	521
6.4 NÁVOD NA POUŽITIE	521
6.5 PREMIESTŇOVANIE/MANIPULÁCIA NABÍJAČKY	522
6.6 SKLADOVANIE NABÍJAČKY	522
7. ÚDRŽBA	523
7.1 BEŽNÁ ÚDRŽBA.....	523
7.2 MIMORIADNA ÚDRŽBA A/ALEBO OPRAVA NABÍJAČKY.....	524
8. VŠEOBECNÝ OPIS PORÚCH A NÁPRAVNÝCH OPATRENÍ	524

1. VŠEOBECNÉ VÝSTRAHY

Návod je neoddeliteľnou súčasťou výrobku, rovnako ako vyhlásenie o zhode, a musí byť k nemu priložený vždy pri jeho premiestnení alebo ďalšom predaji. Používateľ je povinný uchovávať dokumentáciu v neporušenom stave, aby ju mohol používať počas celej doby životnosti výrobku.

Tento dokument je k dispozícii v elektronickej podobe a možno si ho stiahnuť z webovej stránky spoločnosti www.campagnola.it alebo pomocou QR kódu v stručnej príručke, ktorá je súčasťou balenia výrobku.

Príručka odráža stav techniky v čase dodania, spoločnosť, ktorá ju napísala, si vyhradzuje právo vykonať akékoľvek zmeny vo svojich výrobkoch, ktoré považuje za užitočné, bez toho, aby musela aktualizovať príručky a výrobky z predchádzajúcich výrobných sérií, pokiaľ to nemá vplyv na bezpečnostné aspekty výrobku.

Táto príručka popisujúca nabíjačku batérií KOALA uvádza špeciálne informácie potrebné na bezpečné a ekologické používanie výrobku, ako aj na jeho údržbu a likvidáciu.

Kupujúci je povinný pozorne si prečítať a pochopiť celý tento návod pred použitím nabíjačky KOALA a/alebo jej servisom.

Okrem tohto návodu na obsluhu si prečítajte, pochopíte a uschovajte aj dokument s bezpečnostnými pokynmi pre batérie/alebo výrobky s batériami.

Výrobca sa zrieka akejkolvek zodpovednosti za výrobné chyby a škody spôsobené výrobkom na majetku, osobách a zvieratách v nasledujúcich prípadoch:

- Nesprávne používanie výrobku alebo s inými funkciami, než pre ktoré bol vyrobený.
- Poruchy elektrického napájania.
- Nesúlad so špecifikáciami napájania uvedenými v tejto príručke.
- Používanie v iných prevádzkových podmienkach, ako sú uvedené v kapitole o bezpečnosti.
- Nesprávna inštalácia a/alebo umiestnenie na mieste alebo na mieste, pre ktoré je určený.
- Používanie batérií, ktoré nie sú špeciálne určené pre tento výrobok.
- Nedostatočná alebo chýbajúca údržba.
- Úpravy alebo zásahy akéhokoľvek druhu vykonané používateľom a/alebo tretími stranami.
- Používanie v iných prostrediach, než pre ktoré bol výrobok určený.
- Používanie neoriginálnych alebo pre daný model neurčených náhradných dielov.
- Používanie nevhodným, neoprávneným a nevyškoleným personálom.
- Používanie pracovníkmi, ktorí sú pod vplyvom alkoholu, liekov alebo drog.
- Používanie osobami mladšími ako 16 rokov.
- Používanie personálom, ktorý nebol primerane vyškolený a informovaný, ako je stanovené v zákone 81/2008 (smernica o bezpečnosti práce 89/391/ES alebo smernica 2009/104/ES).
- Používanie, ktoré nie je v súlade so zákonmi o bezpečnosti výrobkov a/alebo bezpečnostnými predpismi podľa osobitných platných európskych a/alebo vnútroštátnych právnych predpisov.
- Používanie, ktoré nerespektuje pokyny uvedené v tejto príručke.
- Úplné alebo čiastočné nedodržanie týchto pokynov a podmienok v nich uvedených.
- Výnimočné udalosti.

Zodpovednosť za uplatňovanie bezpečnostných pokynov uvedených v tejto príručke nesú pracovníci používateľa/zamestnávateľa, ktorí sú zodpovední za plánované činnosti a ktorí musia zabezpečiť, aby pracovníci oprávnení na inštaláciu, používanie a údržbu:

- boli kvalifikovaní na vykonávanie požadovanej činnosti;
- boli vyškolení a poučení o používaní výrobku a o vykonávaní jeho údržby;
- poznali a dôsledne dodržiavali požiadavky uvedené v tomto dokumente;
- poznali a uplatňovali všeobecné a osobitné bezpečnostné predpisy platné pre zakúpený výrobok.

Používateľa, ktorí nedostali pokyny, nemusia rozpoznať alebo správne posúdiť riziká nabíjačky. V takom prípade hrozí používateľovi alebo iným osobám vážne zranenie alebo smrť.

Používateľ musí mať primerané fyzické, zmyslové a intelektuálne schopnosti, aby mohol nabíjačku správne používať. Ak má používateľ obmedzené fyzické, zmyslové alebo duševné schopnosti, môže ho používať len pod dohľadom alebo vedením zodpovednej osoby.

Je povinnou požiadavkou, aby si tento návod na obsluhu prečítali a porozumeli mu všetci pracovníci kupujúceho, ako aj používateľa a/alebo zamestnávateľa, a najmä pracovníci technickej údržby.



POZOR!

Upozorňujeme, že dokumentácia poskytnutá spoločnosťou **CAMPAGNOLA S.r.l** sa vzťahuje len na dodaný výrobok.

Nedodržanie tu uvedených bezpečnostných predpisov a pokynov môže mať za následok zranenie majetku a osôb, ako aj poškodenie komponentov výrobku a riadiacej jednotky.

Používateľ sa môže kedykoľvek obrátiť na výrobcu so žiadosťou o doplňujúce informácie nad rámec informácií uvedených v tomto dokumente, ako aj s návrhmi na zlepšenie.

Tento dokument predpokladá, že pracovné prostredie, v ktorom sa má výrobok používať, je v súlade s platnými predpismi o bezpečnosti a hygiene práce a osobitnými predpismi platnými pre zakúpený typ výrobku.

Táto príručka obsahuje poznatky potrebné na používanie výrobku a pokyny potrebné na jeho dlhodobé udržiavanie účinnosti, a preto by mala byť vždy po ruke.

Príručka je neoddeliteľnou súčasťou výrobku, na ktorý sa vzťahuje, a obsahuje potrebné informácie pre:

- Správne bezpečnostné povedomie personálu;
- Manipulácia, inštalácia, uvedenie do prevádzky, používanie a údržba výrobku za bezpečných podmienok;
- Hlboké znalosti o jeho fungovaní a obmedzeniach;
- Správne a bezpečne vykonávať údržbárske práce;
- Výrobok zlikvidujte bezpečne a v súlade s platnými predpismi na ochranu zdravia pracovníkov a životného prostredia.

Používateľ je tiež zodpovedný za to, aby v prípade, že výrobca tento dokument zmení, boli v mieste použitia k dispozícii len aktuálne verzie návodu.

1.1 POUŽITÉ SYMBOLY

V príručke sa používa niekoľko symbolov, ktoré upozorňujú čitateľa a zdôrazňujú niektoré obzvlášť dôležité aspekty liečby.

Nasledujúca tabuľka opisuje význam jednotlivých symbolov použitých v príručke.

SYMBOL	VÝZNAM	POZNÁMKY
 Nebezpečenstvo	Nebezpečenstvo	Označuje nebezpečenstvo s rizikom nehody, postihnutia alebo vážneho zranenia, dokonca aj smrti zodpovedného personálu. Venujte osobitnú pozornosť blokom textu označeným týmto symbolom.
 Pozor	Pozor	Predstavuje upozornenie s rizikom zranenia alebo stredne ťažkého zranenia personálu používateľa alebo možného poškodenia výrobku, zariadenia alebo iného osobného majetku kupujúceho/používateľa. Venujte pozornosť blokom textu označeným týmto symbolom.
	Dôležité Upozornenie	Označuje upozornenie alebo poznámku o kľúčových funkciách alebo užitočných informáciách. Venujte pozornosť blokom textu označeným týmto symbolom.
	Pokyny	Označuje povinnú požiadavku, aby si všetci pracovníci (používatelia, pracovníci údržby atď.) prečítali návod na obsluhu a údržbu dodaný s výrobkom a pine mu porozumeli.

1.2 ÚVOD

S cieľom zabezpečiť maximálnu prevádzkovú spoľahlivosť spoločnosť **CAMPAGNOLA S.r.l** starostlivo vybrala materiály a komponenty, ktoré sa použijú pri výrobe nabíjačky batérií, a pred dodaním ich pravidelne testovala.

Jeho dobrá výkonnosť v priebehu času závisí od správneho používania a preventívnej údržby podľa pokynov uvedených v tejto dokumentácii a v sprievodnej dokumentácii.

Všetky konštrukčné prvky, spojovacie a ovládacie prvky boli navrhnuté a vyrobené s takým stupňom bezpečnosti, aby vydržali abnormálne namáhanie alebo namáhanie presahujúce uvedené hodnoty.

Materiály sú najvyššej kvality a ich zavedenie do podniku, skladovanie a používanie v dielni sa neustále monitoruje, aby sa zabezpečilo, že nedôjde k ich poškodeniu, znehodnoteniu alebo nesprávnemu fungovaniu.

Napriek konštrukčným a konštrukčným opatreniam je pre správne používanie, bezpečnosť, trvanlivosť a spoľahlivosť výrobku veľmi dôležité, aby sa dôsledne dodržiavali pokyny výrobcu a aby sa výrobok používal v súlade s týmito pokynmi a platnými právnymi predpismi.

Účelom tejto príručky je poskytnúť technické informácie pracovníkom zodpovedným za inštaláciu, používanie a údržbu nabíjačky batérií dodávanej spoločnosťou CAMPAGNOLA S.r.l.

1.3 SLOVNÍK A POUŽITÁ TERMINOLÓGIA

V súlade s požiadavkami smerníc a/alebo technických noriem sú tu uvedené a vysvetlené používané termíny a skratky.

V príručke sa používa technická terminológia alebo terminológia s rôznym významom.

NEBEZPEČENSTVO: potenciálny zdroj zranenia alebo poškodenia zdravia;

NEBEZPEČNÁ ZÓNA: akýkoľvek priestor vo výrobku a/alebo v jeho blízkosti, kde prítomnosť ohrozenej osoby predstavuje riziko pre jej bezpečnosť a zdravie;

EXPONOVANÁ OSOBA: Každá osoba, ktorá sa úplne alebo čiastočne nachádza v nebezpečnej zóne;

RIZIKO: kombinácia pravdepodobnosti a závažnosti úrazu alebo poškodenia zdravia v nebezpečnej situácii;

KRYT: prvok výrobku používaný špeciálne na zabezpečenie ochrany prostredníctvom materiálovej bariéry;

OCHRANNÉ ZARIADENIE: zariadenie (iné ako ochranný kryt), ktoré samo alebo v kombinácii s ochranným krytom znižuje riziko;

URČENÉ POUŽITIE: používanie výrobku v súlade s informáciami uvedenými v návode na použitie;

NESPRÁVNE POUŽITIE: použitie výrobku iným spôsobom, ako je uvedené v návode na použitie, ktoré však môže byť výsledkom ľahko predvídateľného ľudského správania;

ZVYŠKOVÉ NEBEZPEČENSTVO: nebezpečenstvo, ktoré nebolo možné odstrániť alebo znížiť konštrukciou a proti ktorému nie sú (čiastočne alebo úplne) účinné ochranné opatrenia;

V tejto príručke sú uvedené zvyškové riziká a informácie, pokyny a upozornenia/predpisy na riadenie zvyškových rizík, ktoré musí prevziať kupujúci.

V tejto príručke sa pojem výrobok a/alebo nabíjačka používa ako synonymum.

1.4 PREDPISY A BEZPEČNOSTNÉ PRAVIDLÁ

Predpisy, indikácie, normy a súvisiace bezpečnostné pokyny, opísané v rôznych kapitolách príručky, sú určené na definovanie série správania a povinností, ktoré sa majú dodržiavať pri vykonávaní rôznych činností, aby sa pracovalo v podmienkach bezpečnosti pre personál, zariadenia a životné prostredie a aby sa zabezpečila správna inštalácia, používanie a údržba nabíjačky.





Tieto bezpečnostné pravidlá sú určené pre všetkých pracovníkov, ktorí sú oprávnení, poučení a poverení vykonávať rôzne činnosti a operácie, ktoré predstavujú zamýšľané použitie nabíjačky batérií:

- preprava
- inštalácia
- použitie
- údržba
- čistenie
- vyradenie z prevádzky a demontáž

1.5 OPIS ZNAČIEK NEBEZPEČENSTVA, ZÁKAZU A POVINNOSTI

Nižšie je uvedený zoznam piktoqramov, ktoré sa môžu nachádzať na výrobku.

Bezpečnostné značky nadobúdajú rôzne významy v závislosti od farby a geometrického tvaru:





VÝZNAM	TVAR	FARBA
Nebezpečenstvo		Žltá
Zákaz		Červená
Povinnosť		Modrá
Informácie		Modrá

Nedodržanie bezpečnostných značiek môže viesť k nebezpečným situáciám s možnými škodlivými následkami, ako je vážne zranenie alebo smrť a/alebo poškodenie samotného zariadenia.

V príručke sa používa niekoľko symbolov, ktoré upozorňujú čitateľa a zdôrazňujú niektoré obzvlášť dôležité aspekty liečby.











V nasledujúcej tabuľke je opísaný význam jednotlivých použitých symbolov.



SYMBOL	VÝZNAM	POZNÁMKY
	Nebezpečenstvo prítomnosti napätia.	Označuje nebezpečenstvo s rizikom poranenia, dokonca smrteľného, pre personál kupujúceho a/alebo zodpovedných pracovníkov/používateľa. Riziko úrazu elektrickým prúdom a/alebo úrazu elektrickým prúdom.
	Nebezpečná teplota	Označuje nebezpečenstvo s rizikom úrazu pre pracovníkov kupujúceho a/alebo zodpovedných pracovníkov/používateľa. Je potrebné počkať na ochladenie alebo použiť vhodný odev, ako sú teplotné rukavice atď.
	Nebezpečenstvo korozívnych látok	Označuje nebezpečenstvo s rizikom poranenia používateľa. Nebezpečné chemikálie sa nachádzajú. Prečítajte si návod na použitie dodaný s batériou.
	Nebezpečenstvo výbuchu	Označuje nebezpečenstvo s rizikom poranenia používateľa. Nepracujte v prítomnosti výbušného prostredia. Prečítajte si návod na použitie dodaný s batériou.
	Nebezpečenstvo horľavej látky alebo materiálu	Označuje nebezpečenstvo s rizikom poranenia používateľa. Nebezpečenstvo požiaru. Nepoužívajte horľavý alebo zápalný materiál. Prečítajte si návod na použitie dodaný s batériou.
	Zákaz skratovania svoriek	Svorky neskratujte. To môže viesť k poškodeniu nabíjačky, ako aj k možným škodám na majetku a/alebo osobách a/alebo batérii.
	Zákaz priblíženia	Označuje zákaz vstupu všetkých neoprávnených osôb do oblasti alebo zóny, v ktorej sa táto značka nachádza.
	Je zakázané vystavovať ho slnečnému žiareniu alebo teplotám	Označuje zákaz pre kupujúceho a/alebo personál kupujúceho/používateľa vystavovať výrobok slnečnému žiareniu, ako aj iným zdrojom tepla alebo prostrediu s vysokými teplotami nad povolené limity. Označuje zákaz vystavenia výrobku slnečnému žiareniu a/alebo vysokým teplotám.
	Zákaz vystavenia dažďu a vlhkosti	Výrobok vždy chráňte pred dažďom, vlhkosťou a používajte ho len v rámci predpísaných a povolených limitov prostredia. Je zakázané používať výrobok za nepriaznivých poveternostných podmienok, ako je dážď, blesk, krupobitie, sneh atď....

	Je zakázané používať otvorený oheň	Označuje zákaz používania otvoreného ohňa a/alebo zdrojov tepla v blízkosti výrobku personálom kupujúceho a/alebo zodpovedným personálom/používateľom. Chráňte výrobok a/alebo batériu pred teplom a plameňom. Batériu nevhadzujte do ohňa.
	Špecifické nebezpečenstvo pre lítium-iónové batérie	Lítium-iónové batérie môžu pri rozobratí, skratovaní, poškodení alebo nesprávnej manipulácii vybuchnúť, spôsobiť požiar alebo nežiaduce tepelné účinky, ako napríklad „tepelný únik“ (*). Nevystavujte ich vode, ohňu ani vysokým teplotám.
	Zákaz vyhadzovania batérií	Batérie nevyhadzujte do vody, nezakopávajte ich a neznečisťujte nimi životné prostredie. Pri správnej likvidácii postupujte podľa pokynov v príručke.
	Zákaz kontaktu batérií so zdrojmi tepla	Batérie nevhadzujte do ohňa ani ich nevystavujte pôsobeniu tepelných zdrojov, ako sú ohrievače, plamene, lasery, indukčné zdroje atď.
	Je povinné prečítať si príručku a poskytnutú dokumentáciu	Označuje povinnú požiadavku, aby si všetci pracovníci kupujúceho a/alebo používateľa pred vykonaním akejkoľvek činnosti prečítali a pochopili dodaný návod na obsluhu a dokumentáciu uvedenú v návode v celom rozsahu.

(*) Termín tepelný únik označuje nekontrolovaný nárast teploty článku alebo batérie v dôsledku exotermickej reakcie.

Ďalšie symboly, ktoré sa môžu nachádzať v príručke a/alebo na výrobku:

SYMBOL	VÝZNAM
	Zariadenia triedy II - 417-IEC-5172 Dvojitá izolácia
	Len na použitie v interiéri
	Jednosmerný prúd - 417-IEC-5031
	Striedavý prúd - 417-IEC-5032
	Poistka
	Ochranné uzemnenie - 417-IEC-5019
	Plus: kladná polarita - 417-IEC-5005
	Mínus: záporná polarita - 417-IEC-5006
	Povinnosť prečítať si celý návod na použitie a porozumieť mu
	Likvidácia recyklovateľných materiálov
	Podľa smernice 2012/19/EÚ „OEEZ“ o odpade z elektrických a elektronických zariadení, ak je zakúpený komponent/zariadenie označený nasledujúcim symbolom preškrtnutého koša, znamená to, že výrobok sa po skončení životnosti musí zbierať oddelene od ostatného odpadu. Elektrické nástroje, elektronické zariadenia a batérie nevyhadzujte do domového odpadu.

SYMBOL	VÝZNAM
	Lítiová batéria Campagnola
	Nabíjačka batérií Campagnola

1.6 ZÁKAZ VYKONÁVANIA ÚPRAV

Je zakázané vykonávať akékoľvek úpravy výrobku, najmä úpravy, ktoré by mohli znížiť bezpečnosť výrobku. Predovšetkým je zakázané odstraňovať alebo upravovať ochranné a/alebo bezpečnostné a/alebo signalizačné a/alebo kontrolné systémy, ktoré poskytol a/alebo zabezpečil výrobca. Zásahy do programu prevádzkovej logiky (aj keď ich vykonáva kvalifikovaný personál) sú zakázané; v skutočnosti by aj takéto zásahy mohli mať vážne dôsledky pre bezpečnosť obsluhy a integritu výrobku.

Nedodržanie pokynov uvedených v tomto návode na obsluhu a upozornení zbavuje výrobcu akejkoľvek zodpovednosti.

Upozorňujeme, že občianskoprávna a trestnoprávna zodpovednosť výrobcu zaniká v prípade častí výrobku, ktoré kupujúci upravil bez výslovného súhlasu výrobcu.

Výrobca zakazuje akékoľvek úpravy výrobku.

V tomto prípade je výrobca zbavený akejkoľvek priamej alebo nepriamej zodpovednosti.

1.7 ZÁRUKA

Všeobecné záručné podmienky nájdete na webovej stránke spoločnosti Campagnola v časti, kde je uvedená adresa: <http://www.campagnola.it/downloads>; alebo pošlite písomnú žiadosť na faxové číslo 39 051752551, prípadne pošlite e-mail a: „star@campagnola.it“.



POZOR

V prípade žiadosti o opravu v rámci záruky v súlade s vyššie uvedenými ustanoveniami musí byť k výrobku, ktorý sa má opravovať, vždy priložený riadne vyplnený záručný list spolu s príslušným dokladom o kúpe (faktúra alebo iný dokument s právnou hodnotou).

2. URČENÉ POUŽITIE A TECHNICKÉ ŠPECIFIKÁCIE

2.1 URČENÉ POUŽITIE

Výrobok, na ktorý sa vzťahuje tento návod, sa má používať len a výlučne na postupné nabíjanie až troch 14-voltových batérií typu Campagnola alebo troch 21-voltových batérií typu Extra Performance.

Nabíjačka „KOALA“ je vybavená mikroprocesorom na automatické rozpoznanie akumulátorov s napätím 14 V alebo 21 V.

Tento výrobok je určený len na profesionálne použitie na nabíjanie 14 - 21 V extra výkonných batérií

Toto je jediné použitie, ktoré výrobca CAMPAGNOLA S.r.l. predpokladá a povoľuje.



ZÁKAZ

Jeho použitie na iné účely alebo účely, ako sú uvedené v oddiele 2.1, je preto zakázané.

Výrobca CAMPAGNOLA S.r.l. odmieta akúkoľvek zodpovednosť za iné ako uvedené a určené použitie.

Nabíjačka je určená na profesionálne použitie a jej obsluhu, údržbu a opravy smie vykonávať len autorizovaný a vhodne vyškolený personál.

Takýto personál musí byť osobitne poučený o nebezpečenstvách, ktoré môžu vzniknúť.

Výrobok a jeho príslušenstvo môžu byť zdrojom nebezpečenstva, ak s nimi nevhodne manipuluje nevyškolený personál alebo ak sa používajú nesprávne.

2.2 NEPOVOLENÉ POUŽITIE

Tento výrobok sa môže používať len na účely výslovne určené výrobcom a uvedené v odseku 2.1.

Akékoľvek iné použitie alebo rozšírenie použitia nad rámec určeného účelu je zakázané a nezodpovedá účelu určenému výrobcom, a preto výrobca nemôže prevziať žiadnu zodpovednosť za vzniknuté škody.

Spôsoby použitia uvedené v návode na obsluhu ako nesprávne sa nesmú za žiadnych okolností povoliť.



POZOR

Batérie, ktoré nie sú schválené spoločnosťou Campagnola na použitie s nabíjačkou KOALA, môžu spôsobiť požiar a výbuch s následkom vážneho zranenia alebo smrti a poškodenia majetku a sú zakázané.

Pokyny v tejto príručke nenahrádzajú, ale sumarizujú povinnosti týkajúce sa dodržiavania platných právnych predpisov o bezpečnosti výrobkov.

Nabíjačku používajte tak, ako je popísané v tomto návode na obsluhu, v opačnom prípade môže dôjsť k nebezpečenstvu úrazu elektrickým prúdom, požiaru a/alebo vážnemu zraneniu.

Nesprávne používanie výrobku a nedostatočná údržba môžu viesť k vážnemu ohrozeniu personálu a sú zakázané.

Nižšie opísané činnosti, ktoré samozrejme nemôžu pokryť celú škálu potenciálnych možností „neoprávneného použitia“ výrobku, sú najviac „rozumne“ predvídateľné a považujú sa za absolútne zakázané.

Neoprávnené osoby, staršie osoby, deti a zvieratá nemusia byť schopné rozpoznať a posúdiť nebezpečenstvo nabíjačky a elektrického prúdu. Takýmto osobám hrozí riziko vážneho zranenia alebo smrti, a preto je ich používanie zakázané.

Cudzie osoby, staršie osoby, deti a zvieratá držte ďalej od seba.

Dbajte na to, aby sa s nabíjačkou nemohli hrať deti ani ju nenechávali bez dozoru, a po každom použití ju odpojte od elektrickej zásuvky, vyberte všetky batérie a ak nie je namontovaná na stene, uložte ju do dodanej nádoby.

Nabíjačka nie je chránená proti vode. Z tohto dôvodu je zakázané používať ho vo vlhkom alebo daždivom prostredí alebo vonku. Nedodržanie tohto zákazu by mohlo viesť k riziku úrazu elektrickým prúdom s následkom zranenia alebo poškodenia osoby, ako aj poškodenia nabíjačky.

Nabíjačka nie je chránená proti všetkým podmienkam prostredia. Ak je nabíjačka vystavená iným ako povoleným podmienkam prostredia, môže sa vznietiť alebo explodovať. Mohlo by to mať za následok vážne zranenia osôb a škody na majetku, a preto je zakázané používať ho v iných ako povolených podmienkach prostredia.

Najmä:

- výrobok nepoužívajte, pokiaľ nebol správne nainštalovaný v súlade s platnými predpismi a s príslušnými bezpečnostnými zariadeniami pre daný typ inštalácie;
- nepoužívajte výrobok bez ochranných krytov a/alebo s vypnutými, poškodenými alebo chýbajúcimi bezpečnostnými systémami;
- nepoužívajte výrobok v prípade poruchy napájania alebo v prípade závažných nedostatkov pri údržbe alebo po úpravách či zásahoch;
- nepoužívajte výrobok na nabíjanie iných ako povolených batérií;
- nepokúšajte sa nabíjať nenabíjateľné alebo zmrazené batérie;
- počas používania a nabíjania nezakrývajte viacero nabíjačiek ani nabíjačku nezakrývajte;
- nepoužívajte výrobok vonku alebo v iných ako povolených podmienkach prostredia;
- nepoužívajte výrobok v daždi alebo vo vlhkom a/alebo vonkajšom prostredí;
- nestúpajte na nabíjačku;
- nepoužívajte nabíjačku ako opornú základňu;
- nepoužívajte nabíjačku v prostredí, ktoré je úplne alebo čiastočne klasifikované ako prostredie s nebezpečenstvom požiaru alebo výbuchu;
- je zakázané používať nabíjačku ako oporu pre akékoľvek predmety a v blízkosti nabíjačky je tiež zakázané mať nádoby s tekutinami;
- nezakrývajte nabíjačku ani na ňu nekladte žiadne predmety;
- neumiestňujte nabíjačku na batériu;
- nabíjačku nemeňte ani neotvárajte;
- do otvorov nabíjačky nekladajte žiadne predmety;

- nespájajte elektrické kontakty nabíjačky s kovovými predmetmi ani ich neskratujte;
- zabezpečte, aby sa v blízkosti batérie nenachádzali žiadne iskry alebo zdroje vznietenia; počas nabíjania batérie môžu uvoľňovať výbušné plyny;
- výrobok nepoužívajte, pokiaľ ste neboli po prečítaní a pochopení tohto návodu na obsluhu náležite vyškolení, informovaní a oprávnení na jeho používanie a údržbu;
- nepoužívajte výrobok v prostredí s priemernou 24-hodinovou teplotou nad +35 °C;
- nepoužívajte výrobok v rozpore s regulačnými a/alebo legislatívnymi požiadavkami alebo požiadavkami uvedenými v tejto príručke.

Ak nie je uvedené inak, výrobok je určený na použitie v interiéri a za nasledujúcich podmienok:

- Pod 2000 m nad úrovňou mora.
- Okolité teplota od 0°C do + 45°C. (24-hodinový priemer <= pri 35°C).
- Relatívna vlhkosť 30% až 80% bez kondenzácie.

Používanie výrobku za iných ako uvedených podmienok nie je povolené.

Predovšetkým nesmie byť prítomné prostredie inštalácie a používania:

- Vystavené korozívnym výparom;
- Vystavené nadmernej vlhkosti (nad 85 %) a rýchlym zmenám vlhkosti;
- Vystavené olejovým výparom alebo slanému vzduchu;
- Vystavené výbušným zmesiam plynov a/alebo prachu;
- Vystavené vibráciám, nárazom alebo abnormálnym otrasom;
- Vystavené poveternostným vplyvom mimo povolených limitov alebo kvapkanie;
- Vystavené neobvyklým podmienkam prepravy alebo skladovania;
- Vystavené vysokým alebo rýchlym zmenám teploty (viac ako 5K/h);
- Vystavené prítomnosti jadrového žiarenia;
- Absencia tlaku alebo podtlaku.

Ak sa nabíjačka nepoužíva správne, hrozí nebezpečenstvo vážneho zranenia alebo smrti osôb a poškodenia majetku.

Nabíjačku používajte tak, ako je popísané v tomto návode na obsluhu.

Predpokladané pracovné prostredie je vnútorné, uzavreté v súlade s vyššie uvedenými klimatickými podmienkami. Nabíjačka sa musí inštalovať a používať v interiéri chránenom pred dažďom, ľadom, snehom, vetrom alebo vysokou vlhkosťou.



Poznámka: V prípade protichodných technických údajov sa musia uplatniť prísnejšie podmienky.



POZOR

- Spoločnosť **CAMPAGNOLA S.r.l.** odmieta akúkoľvek zodpovednosť v prípade poškodenia majetku alebo osôb v prípade nesprávneho používania výrobku.
- Za akékoľvek iné použitie, ako je uvedené v tomto návode, ktoré mení funkčnosť zmenou rizík a/alebo vytvára následné riziká, nesie plnú zodpovednosť osoba, ktorá takéto zmeny vykonala, a toto použitie sa považuje za nesprávne a je zakázané.

2.3 TECHNICKÉ ÚDAJE

Hlavné technické údaje výrobku sú uvedené nižšie:

TECHNICKÉ ÚDAJE	
Model	Univerzálna nabíjačka Koala
Kód výrobku	0136.0161
Hmotnosť	Približne 240 g
Vstupné napätie	110 - 230 Vac +/- 10%
Frekvencia	50 – 60 Hz +/- 2Hz
Vnútrotný teplotný snímač na zníženie hodnoty	Áno
Spotreba energie	59 Watt pri25V-230Vac
Výstupné napätie pre nabíjanie	16,8 - 25,2 Vdc
Typ dobíjania	Konštantný prúd - konštantné napätie
Typ dobíjacej batérie	Li-Ion
Výstupný prúd I out max	2,1 A
Maximálny čas nabíjania na jeden slot	2,5 h ±20% pri5000mAh
Teplota skladovania	+0 °C - +50 °C
Okolité teplota počas nabíjania	+5°C ÷ 45°C
Teplota používania	+0°C ÷ 45°C
Stupeň ochrany	IP 22 (vnútorné použitie)
Trieda izolácie	dvojitá izolácia - zariadenie triedy II
Ochrana	výstupný skrat, prehriatie
Ochrana proti preťaženiu	Áno
Ochrana	Sieťová poistka 1AT
Rozmery	160x125x115mm

3. OPIS VÝROBKU

3.1 VŠEOBECNÝ OPIS

Výrobok opísaný v tejto príručke je prenosná nabíjačka batérií s názvom „KOALA“ pre lítiové batérie Campagnola s menovitým napätím 14 V alebo 21 V.

V závislosti od národnej verzie je určený na pripojenie do zásuviek 110 až 230 V AC.

Nabíjačku možno umiestniť na rovný spodný povrch alebo pripevniť na stenu.

Lítiové batérie Campagnola povolené pre tento výrobok sú uvedené tu.

- Batéria EP1425
- Batéria EP1450
- Batéria EP2125
- Batéria EP2150

Nie všetky batérie sú dostupné vo všetkých krajinách

V nasledujúcej časti je uvedené zloženie výrobku, pričom v tabuľke sú uvedené názvy zložiek výrobku a ich funkčný opis.

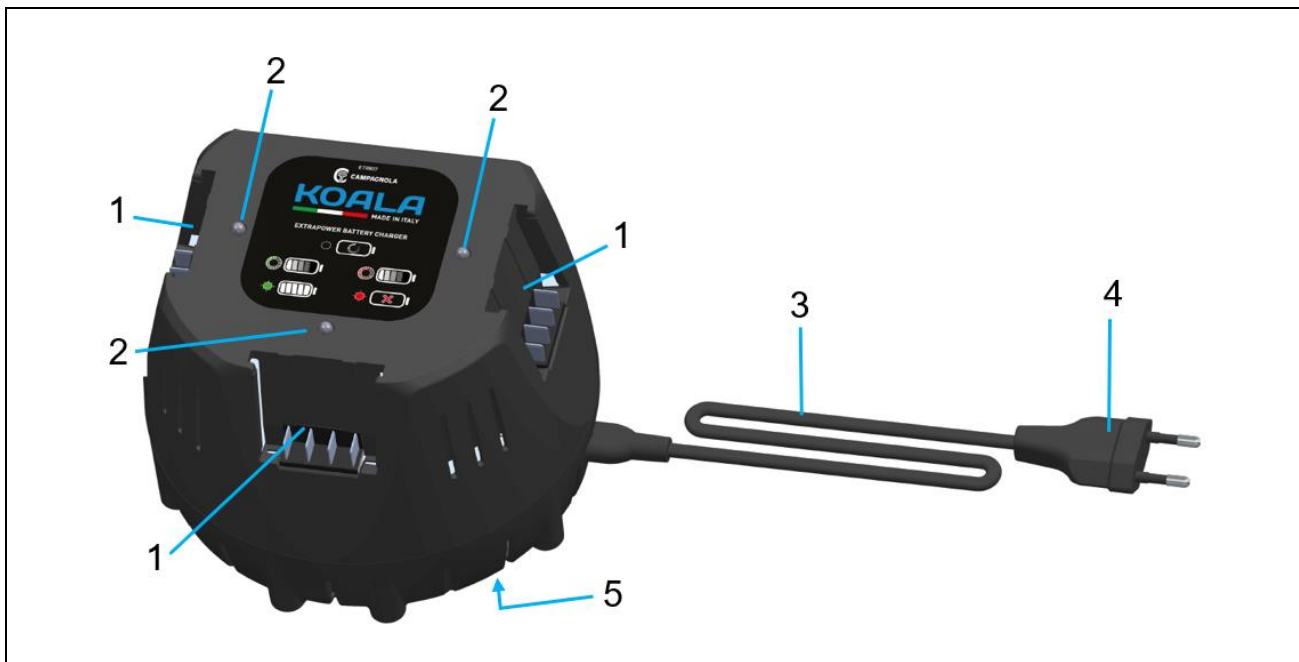

Poz.	Názov	Funkcia
1	Priehradka na batérie	Priehradka na dobíjanie batérií (maximálne tri batérie)
2	Dvojfarebná LED dióda (červená-zelená)	Označuje prevádzkový stav
3	Pripojovací kábel	Pripojenie nabíjačky k sieťovej zástrčke
4	Sieťová zástrčka	Pripojenie kábla do zásuvky
5	Štítok s označením CE	Obsahuje údaje o výkone a sériové číslo

3.2 POUŽÍVANIE A STAROSTLIVOSŤ O NABÍJAČKU

Aby ste predišli zraneniu, nabíjajte pomocou nabíjačky len povolené lítium-iónové batérie Campagnola (typ 14 V alebo 21 V Extra Performance).

Miesto, kde sa nabíjačka používa, musí byť čisté, chladné, suché a nesmie byť vystavené mrazu a/alebo priamemu slnečnému žiareniu alebo nadmerným teplotám.

Počas procesu nabíjania musí byť nabíjačka schopná vyžarovať teplo, preto musia byť vetracie otvory voľné a bez prekážok.

Nikdy nedobíjajte v uzavretej nádobe.

Výrobok starostlivo udržiavajte podľa pokynov v ňom uvedených.

Pred každým použitím sa vždy uistite, že nie sú poškodené alebo zlomené žiadne časti.

Ak nájdete poškodené alebo zlomené súčasti, nabíjačku nepoužívajte a pred použitím nechajte výrobok opraviť.

Nabíjačku a príslušné batérie vždy používajte v súlade s týmito pokynmi a podľa určenia pre tento konkrétny typ výrobku.

Používanie nabíjačiek batérií na iné ako povolené účely môže viesť k nebezpečným situáciám.

Ak sa nabíjačka určená pre určitý typ batérie používa s inými typmi batérií, hrozí nebezpečenstvo požiaru a/alebo výbuchu s rizikom poškodenia majetku a/alebo osôb.

Nepoužívané batérie alebo nabíjačku uchovávajte mimo dosahu kancelárskych sponiek, mincí, kľúčov, klincov, skrutiek alebo iných malých kovových predmetov (vrátane železných pilín a/alebo kovov všeobecne), ktoré by mohli spôsobiť spojenie medzi kontaktmi batérie alebo nabíjačky. Skrat medzi batériou alebo nabíjacími kontaktmi môže spôsobiť popáleniny a požiare.

Nikdy nekladte batériu na nabíjačku, ak nie je napájaná.

3.3 POUŽÍVANIE A STAROSTLIVOSŤ O NABÍJATEĽNÉ BATÉRIE

Pri správnej manipulácii s lítiovými batériami a ich používaní dbajte na nasledujúce bezpečnostné pokyny. Nedodržanie týchto pokynov môže mať za následok podráždenie pokožky, vážne poranenia spôsobené žieravinou, chemické popáleniny, požiar a/alebo výbuch.

Batérie používajte len vtedy, ak sú v bezchybnom technickom stave a ak nie sú poškodené, porezané a/alebo vykazujú iné známky poškodenia.

S batériami zaobchádzajte opatrne, aby ste zabránili ich možnému poškodeniu a uvoľneniu zdraviu škodlivých kvapalín.

Batérie sa nesmú za žiadnych okolností upravovať ani s nimi manipulovať.

Batérie sa nesmú rozoberať, drviť, zahrievať a/alebo spaľovať.

Nepoužívajte ani nenabíjajte batérie, ktoré dostali úder alebo boli inak poškodené.

Pravidelne kontrolujte batérie, či nie sú poškodené.

Nikdy nepoužívajte recyklované alebo opravené batérie.

Nikdy nepoužívajte batériu alebo nabíjačku batérií ako rázové náradie.

Batérie nikdy nevystavujte priamemu slnečnému žiareniu, vysokým teplotám, iskrám alebo otvorenému ohňu. To by mohlo viesť k požiaru a/alebo výbuchu.

Nedotýkajte sa pólov batérie prstami, nástrojmi, náramkami, prstencami ani inými elektricky vodivými predmetmi. Mohlo by dôjsť k poškodeniu batérie a ku škodám na majetku a zraneniam.

Batérie uchovávajte mimo dosahu dažďa, vlhkosti a kvapalín. Prenikanie vlhkosti môže spôsobiť skrat, úraz elektrickým prúdom, popáleniny, požiare a výbuchy.

Batériu nepoužívajte ani neskladujte v prostredí s nebezpečenstvom výbuchu a/alebo požiaru a v takomto prostredí ju ani nenabíjajte.

Ak je batéria na dotyk príliš horúca, môže byť poškodená. Batériu umiestnite na viditeľné, nehorľavé miesto v dostatočnej vzdialenosti od horľavých materiálov.

Nechajte batériu vychladnúť. Ak je batéria na dotyk príliš teplá aj po jednej hodine, môže byť poškodená. Obráťte sa na opravárenské stredisko Campagnola.

Dodržiavajte osobitné pokyny platné pre prepravu, skladovanie a používanie lítiových batérií.

Chemické zloženie batérie je korozívne: ak sa dostane do kontaktu s pokožkou, okamžite ju opláchnite vodou a postupujte podľa pokynov dodaných s batériou.

Informácie o správnom používaní lítiových batérií Campagnola nájdete v priloženom návode.

POZN. Ak sa batérie nepoužívajú dlhšie ako šesť mesiacov, odporúča sa ich pred uskladnením nabiť, aby sa zabezpečila ich správna životnosť. Vybité batérie neuspávajte, ak sa niekoľko mesiacov nepoužívali; nedodržanie tohto upozornenia môže mať za následok depolarizáciu anódy, čo bude mať za následok, že nabíjanie nebude možné.

Elektrické pripojenie

Nabíjačka musí byť pripojená k zásuvke, ktorá je pred ňou vybavená diferenciálnym ochranným spínačom (30 mA, 30 ms) koordinovaným so zemiacim systémom, ktorý musí byť typu TT alebo TN.

Zástrčka nabíjačky musí byť zasunutá do elektrickej zásuvky na mieste použitia.

Ak sa používajú predlžovacie káble, musia mať prierez vodičov najmenej 1,5 mm² a musia spĺňať platné predpisy pre predlžovacie káble a zásuvky.

Nesmie sa použiť viac ako jeden predlžovací kábel.

Upozorňujeme, že nedodržanie podmienok pripojenia môže viesť k elektrickému nebezpečenstvu, ako je úraz elektrickým prúdom, skrat, úraz elektrickým prúdom, ktoré môže byť spôsobené jedným alebo viacerými z nasledujúcich stavov:

- Pripojovací kábel alebo predlžovací kábel je poškodený.
- Konektor pripojovacieho kábla alebo predlžovacieho kábla je poškodený.
- Zásuvka nie je správne nainštalovaná.
- Neexistuje žiadna koordinácia so systémom ochrany.
- Pred zásuvkou nie je žiadna diferenciálna ochrana.



NEBEZPEČENSTVO

Kontakt s vodivými súčasťami môže spôsobiť úraz elektrickým prúdom.

To by mohlo mať za následok vážne zranenie alebo smrť používateľa.

Pred každým použitím sa uistite, že pripojovací kábel, predlžovací kábel a zástrčka nie sú poškodené.



NEBEZPEČENSTVO

V prípade poškodenia prípojok alebo nabíjačky:

Poškodených miest sa nedotýkajte.

Odpojte sieťovú zástrčku zo zásuvky.

Zavolajte elektrikára.

Napájacieho kábla, predlžovacieho kábla a jeho zástrčky sa treba dotýkať suchými rukami a dbať na to, aby sa na tele alebo v jeho okolí nenachádzali mokré a/alebo vlhké časti, ktoré by mohli predstavovať riziko pre osobu. Zapojte sieťovú zástrčku pripojovacieho alebo predlžovacieho kábla do správne nainštalovanej zásuvky a zaistite ju.

Pripojte nabíjačku s diferenciálnym spínačom (30 mA, 30 ms).



POZOR

Počas nabíjania môže nesprávne sieťové napätie alebo sieťová frekvencia spôsobiť prepätie v nabíjačke. Môže dôjsť k poškodeniu nabíjačky batérií.

Uistite sa, že sieťové napätie a sieťová frekvencia zodpovedajú údajom na typovom štítku nabíjačky.

Správne usporiadajte pripojovací kábel tak, aby neprekážal a/alebo nevytváral nebezpečenstvo zakopnutia pre osoby, ktoré by sa mohli zraniť a poškodiť nabíjačku.

Plochý pripojovací kábel položte na vhodný povrch a správne ho podprite, aby ste predišli riziku zakopnutia.

Pripojovací kábel a predlžovací kábel položte tak, aby neboli natiahnuté alebo zamotané.

Pripojovací a predlžovací kábel položte tak, aby nebol poškodený, zalomený, rozdrvený alebo odretý.

Chráňte pripojovací kábel a predlžovací kábel pred teplom, olejom a chemikáliami.

Pripojovací kábel a predlžovací kábel položte na suchý povrch.

Ak sa používa predlžovací kábel navinutý na káblovej cievke: Pred použitím kábel úplne odviňte z káblovej cievky.

4. BEZPEČNOSŤ

4.1 VŠEOBECNÉ INFORMÁCIE

Nabíjačku možno považovať za bezpečnú, ak sú splnené tieto podmienky:

- Nabíjačka nie je poškodená.
- Nabíjačka je čistá a suchá.
- Ak sú batérie vložené do nabíjačky: Batérie sú úplne vložené v nabíjacom priestore.
- Postupuje sa podľa pokynov dodaných s nabíjačkou.



NEBEZPEČENSTVO

Ak nie sú splnené bezpečnostné podmienky, komponenty už nemusia správne fungovať a bezpečnostné zariadenia môžu byť ohrozené. Riziko vážneho alebo smrteľného zranenia.



POZOR

Používajte len nepoškodenú nabíjačku.
Ak je nabíjačka znečistená alebo mokrá: vyčistite ju a nechajte vyschnúť.
Vložte batériu podľa popisu v tomto návode na obsluhu.
Vymeňte opotrebované alebo poškodené menovité štítky.

4.1.1 VŠEOBECNÉ INFORMÁCIE PRE PRACOVNÍKOV

Výrobok môže používať len kvalifikovaný a vyškolený personál, ktorý si prečítal tento návod. Dokonalá znalosť vlastností výrobku umožňuje obmedziť riziko poranenia. Dokonalý psychofyzický stav používateľa je rozhodujúci pre jeho vlastnú bezpečnosť a bezpečnosť ostatných.

Povinnosťou všetkých pracovníkov je poznať a správne uplatňovať všeobecné pravidlá slušného správania. A postupujte podľa pokynov v tejto príručke.

Kupujúci a/alebo zákazník/zamestnávateľ je povinný zabezpečiť, aby bol personál poučený o rizikách nehôd, bezpečnostných zariadeniach a všeobecných pravidlách prevencie nehôd stanovených smernicami EÚ a právnymi predpismi krajiny, v ktorej sa výrobok inštaluje a používa.

4.2 UPLATŇOVANÉ SMERNICE A TECHNICKÉ NORMY

Vo vyhlásení o zhode sú uvedené smernice, ktoré výrobca uplatnil a dodržal pri uvádzaní na trh EÚ.

S cieľom osvedčiť, že výrobok spĺňa platné ustanovenia, spoločnosť CAMPAGNOLA S.r.l. pred uvedením výrobku na trh vykonala analýzu rizík s cieľom overiť súlad so základnými požiadavkami na zdravie a bezpečnosť stanovenými v uplatňovaných smerniciach, ako aj s testami a overeniami stanovenými v uplatňovaných referenčných normách.

Spoločnosť CAMPAGNOLA S.r.l. potom uvedie výrobok na trh, vybaví ho a sprevádza:

- Označenie CE
- ES vyhlásenie o zhode
- Návod na použitie a upozornenia



POZNÁMKA: Okrem toho sa zhoda zisťovala buď testovaním, alebo extrapoláciou pomocou výpočtu. Výrobok bol zostavený s príslušenstvom, elektrickým zariadením nízkeho napätia v súlade s montážnymi informáciami a elektrickými charakteristikami uvedenými v katalógoch príslušných dodávateľov.



POZNÁMKA: Kupujúci je povinný skontrolovať a dodržiavať podmienky a okolnosti inštalácie a používania v súlade s informáciami v príručke, s ktorou sa výrobok dodáva, a s regulačnými a/alebo zákonnými požiadavkami platnými v krajine, v ktorej sa výrobok používa. Je zakázané vykonávať úpravy dodaného výrobku akéhokoľvek charakteru a/alebo rozsahu.

Štítk s názvom výrobku je umiestnený na spodnej strane výrobku, ako je uvedené v ods. 3.1.

4.2.1 OPIS OZNAČENIA

Na výrobku sú nezmazateľne uvedené tieto informácie:

- Názov spoločnosti a adresa výrobcu
- Opis
- Kód výrobku
- Sériové číslo
- Rok výroby
- Označenie CE
- Vstupné napätie a frekvencia
- Výstupné napätie a ampéry
- Stupeň izolácie
- Stupeň ochrany

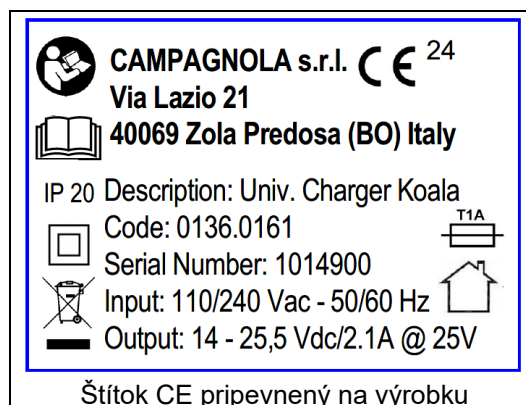



POZOR

Štítok sa nesmie z akéhokoľvek dôvodu odstrániť, a to ani v prípade ďalšieho predaja výrobku. Ak dôjde k poškodeniu alebo strate štítku z náhodných dôvodov, zákazník musí povinne a bezodkladne informovať spoločnosť **CAMPAGNOLA S.R.L.** a požiadať o nový štítok, ktorý je v každom prípade k dispozícii v rámci zákonných podmienok.

4.2.2 VYHLÁSENIE O ZHODE

DICHIARAZIONE DI CONFORMITA' UE
(ai sensi dell'allegato IV della Direttiva 2014/35/UE)

La Sottoscritta **Campagnola S.r.l.** con sede in:
Via Lazio, 21 - 40069 Zola Predosa (BO)- ITALIA

DICHIARA
IN QUALITA' DI COSTRUTTORE SOTTO LA PROPRIA RESPONSABILITA'
CHE IL PRODOTTO QUI DESCRITTO

a cui la presente dichiarazione si riferisce è conforme alle prescrizioni delle seguenti direttive comunitarie:

- Direttiva Bassa tensione 2014/35/UE.
- Direttiva Compatibilità elettromagnetica 2014/30/UE.
- Direttiva ~~RoHS~~ 2011/65/UE

e con particolare riferimento alle seguenti disposizioni normative applicate utilizzate per la progettazione e costruzione del prodotto oggetto della presente dichiarazione:

- EN 60335-1, A14; EN 60335-2-29, A1 (*)
- EN 61000-3-2, A1; EN 61000-3-3 +A1 +A2; EN 63000 (*)

Con il prodotto viene fornito il manuale di istruzioni per l'installazione, il funzionamento, la manutenzione conformemente alla documentazione di prodotto.

Il modello, il numero di serie, l'anno di costruzione e i dati tecnici richiesti dalle norme applicate sono riportati sulla targa intestata del costruttore e fissata al prodotto.

Amministratore Unico
Graziella Rondani

Zola Predosa (BO), gg mese 20XX

(*) la data di validità delle norme citate nella presente dichiarazione è quella indicata nella gazzetta ufficiale della UE alla data della firma della presente dichiarazione

4.3 LIMITY POUŽITIA

Výrobok je určený na použitie a aplikácie opísané v kapitole 2 „TECHNICKÉ ŠPECIFIKÁCIE“ tejto príručky. Použitie nevhodného alebo nezrozumiteľného materiálu v oblasti použitia môže spôsobiť vážne škody a narušiť jeho správne fungovanie.

Uistite sa, že je priestor okolo nabíjačky dostatočne vetraný.

Tento výrobok nesmú používať osoby (vrátane detí) s obmedzenými fyzickými, zmyslovými alebo duševnými schopnosťami alebo s nedostatkom skúseností a znalostí.

Nabíjačku nesmú používať deti alebo osoby, ktoré nie sú schopné prečítať a pochopiť návod, pokiaľ nie sú pod prísny dohľadom zodpovednej osoby, ktorá môže zaručiť jej bezpečné používanie.

Nabíjačku skladujte a používajte mimo dosahu detí.

Nabíjačku prevádzkujte v uzavretom, suchom prostredí a v rámci povolených a očakávaných environmentálnych limitov.

Nabíjačka sa musí používať v stacionárnej polohe a nie na pohybujúcich sa vozidlách.

Ak nabíjačku inštalujete na stenu, uistite sa, že je bezpečne pripevnená k stene pomocou všetkých dodaných upevňovacích systémov (Poznámka: Hmoždinky sa nedodávajú s výrobkom).

Nabíjačku nainštalujte tak, aby vložená batéria nemohla vypadnúť.

4.3.1 ELEKTROMAGNETICKÉ EMISIE

Výrobok obsahuje elektronické komponenty podliehajúce predpisom o elektromagnetickej kompatibilite, ktoré sú ovplyvnené vedenými a vyžarovanými emisiami.

Hodnoty emisií sú v súlade s predpismi vďaka použitiu komponentov, ktoré sú v súlade so smernicou o EMC, vhodným pripojeniam a inštalácii v súlade s požiadavkami dodávateľov komponentov.

Stroj preto spĺňa požiadavky smernice o elektromagnetickej kompatibilite (EMC).



POZOR

Akékoľvek nesprávne vykonané činnosti údržby elektrického zariadenia alebo nesprávna výmena komponentov môžu znížiť účinnosť prijatých riešení.

4.4 ZVYŠKOVÉ RIZIKÁ

Počas fázy návrhu sa posúdili rizikové zóny alebo časti a prijali sa potrebné opatrenia, aby sa predišlo rizikám pre osoby a poškodeniu komponentov výrobku, ako sa uvádza v predchádzajúcich odsekoch.



POZOR

**Pravidelne kontrolujte funkčnosť všetkých ochranných zariadení.
Nedemontujte kryty nabíjačky.
Do výrobku nezavádzajte cudzie predmety ani nástroje.**

Hoci je výrobok vybavený ochrannými systémami, stále existujú určité riziká, ktoré nemožno odstrániť, ale možno ich znížiť nápravnými opatreniami zo strany konečného zákazníka a/alebo správnymi prevádzkovými metódami, ktoré sú povinné pre každého, kto výrobok používa.

Nižšie je uvedený prehľad rizík, ktoré pretrvávajú vo výrobku vo fázach:

- Prevádzky
- Údržby
- Čistenia.

4.4.1 POŽIAR

V prípade porúch alebo havárií je použitý plastový materiál (napr. plášte, elektrické káble) samozhášací a spĺňa platné normy.

Najmä, je predpísané:

- ✓ Nepoužívajte otvorený plameň.
- ✓ Udržujte nabíjačku čistú od nahromadeného prachu alebo nečistôt všeobecne.
- ✓ V blízkosti výrobku neukladajte horľavé suroviny.
- ✓ V blízkosti výrobku nevykonávajte zvaracie/brúsne a/alebo iskriace práce.
- ✓ Dodržiavajte požiadavky a pokyny uvedené v tomto dokumente týkajúce sa elektrických rizík a podmienok pripojenia a používania.

4.4.2 ZÁSAH ELEKTRICKÝM PRÚDOM

- Riziko poškodenia alebo zničenia, prípadne zníženia úrovne bezpečnosti, súčastí elektrického zariadenia v dôsledku skratu.
- Pred zapnutím napájania sa uistite, či nie sú poškodené diely a/alebo či neprebíha údržba.



POZOR

Je prísne zakázané vykonávať akékoľvek elektrické úpravy, aby nevznikli ďalšie nebezpečenstvá a nepredvídané následné riziká.

4.4.3 VÝBUŠNÁ ATMOSFÉRA

Nabíjačka **NIE JE vhodná na prevádzku a používanie vo výbušnom alebo klasifikovanom prostredí.**

- Je absolútne zakázané používať ju vo výbušnom alebo čiastočne výbušnom prostredí.

Nabíjačka **preto nie je vhodná na použitie v prostredí:**

- **výbušnom alebo čiastočne výbušnom**
- **klasifikovanom**
- **kde sa vyskytuje korozívne prostredie**
- **kde sú klasifikované plyny a/alebo prach**
- **kde sú v suspenzii prítomné vysoké koncentrácie oleja.**
- **s rizikom požiaru z akéhokoľvek materiálu alebo zdroja zapálenia**

- Je absolútne zakázané používať ho v ktoromkoľvek z vyššie uvedených prostredí.

4.4.4 RIZIKÁ SPÔSOBENÉ ELEKTRICKOU ENERGIU

Operácie vykonávané v rozpore s týmto predpisom vystavujú pracovníkov elektrickému riziku.

Práce na zariadení pod napätím môže vykonávať len skúsený a kvalifikovaný personál.

Nebezpečenstvo úrazu elektrickým prúdom, úraz elektrickým prúdom, skrat môže nastať v prípade nedodržania podmienok uvedených v tejto príručke týkajúcich sa elektrického pripojenia výrobku a manipulácie s ním, ako aj v prípade porušenia podmienok uvedených v tejto príručke vrátane tých, ktoré sú uvedené v časti o nesprávnom a zakázanom používaní.

Odporúčajú sa tieto bezpečnostné opatrenia:

- ✓ Venujte zvýšenú pozornosť bezpečnostným štítkom týkajúcim sa elektrických rizík.
- ✓ Údržbu vykonávajte len ako oprávnená osoba s požiadavkami a kvalifikáciou podľa platných právnych predpisov.
- ✓ Pravidelne kontrolujte ekvipotenciálny ochranný obvod, kontrolujte, či nie je prerušený, a dotiahnite spojovacie skrutky.
- ✓ Vždy dodržiavajte pokyny a predpisy uvedené v tejto príručke.

5. INŠTALÁCIA NABÍJAČKY

5.1 KONTROLY PRI PRÍJME



POZNÁMKA

Kupujúci a/alebo používateľ/zamestnávateľ je povinný skontrolovať výrobok pri jeho prevzatí a zabezpečiť, aby dodávka zodpovedala špecifikáciám objednávky.

Informácie a piktogramy potrebné na prepravu sú vytlačené na obale výrobku.

Pri prevzatí výrobku sa musí skontrolovať neporušenosť obalu aj obsahu, aby sa zabezpečilo, že počas prepravy nedošlo k žiadnemu poškodeniu.

Skontrolujte tiež, či sú v balení obsiahnuté všetky objednané voliteľné diely a všetky štandardne dodávané komponenty.

Dôkladne skontrolujte, či obsah presne zodpovedá prepravným dokladom.

Ak zistíte akékoľvek poškodenie spôsobené prepravou, aby nedošlo k zániku zmluvnej záruky, odporúčame vám okamžite pozastaviť inštaláciu/používanie výrobku a zaslať spoločnosti CAMPAGNOLA S.r.l. písomnú reklamáciu zdokumentovanú fotografiami poškodených častí, a to najneskôr do ôsmich dní odo dňa doručenia výrobku.

Obsah balenia:

- Nabíjačka batérií Koala
- Napájací kábel
- Stručný sprievodca
- Vyhlásenie o zhode CE



V prípade nedodržania požiadaviek okamžite informujte spoločnosť CAMPAGNOLA S.r.l.

Pri likvidácii obalu musí používateľ dodržiavať predpisy platné v jeho krajine.

Za likvidáciu obalu je zodpovedný používateľ/zákazník.



POZOR

Obaly (z dreva, kartónu a plastu) sa musia odovzdať do zberných surovín a recyklačných spoločností.

5.2 INŠTALÁCIA A MONTÁŽ

Aby bol výrobok chránený a nepoškodil sa počas prepravy, zvyčajne sa dodáva vo vhodnom obale (kartón, kufor atď.).

Hmotnosť obalu nepresahuje 5 kg, a preto sa s ním ľahko manipuluje bez špeciálnych pomôcok.



POZOR

Manipulácia s bremenom sa musí vykonávať v súlade s platnými predpismi o bezpečnosti na pracovisku. Obal si nechajte na strednodobé alebo dlhodobé skladovanie výrobku, na jeho uskladnenie po použití alebo na odoslanie do servisného strediska na opravu.

Umiestnite/montujte nabíjačku tak, aby boli splnené nasledujúce podmienky:

V závislosti od podmienok používania použite vhodný upevňovací systém.

5.2.1 UMIESTNENIE NABÍJAČKY NA STÔL/PLOCHU

V tomto prípade by mala byť nabíjačka stabilne umiestnená na stole a/alebo na ploche tak, že sa kábel orientuje dozadu, aby neprekážal pri rôznych činnostiach.

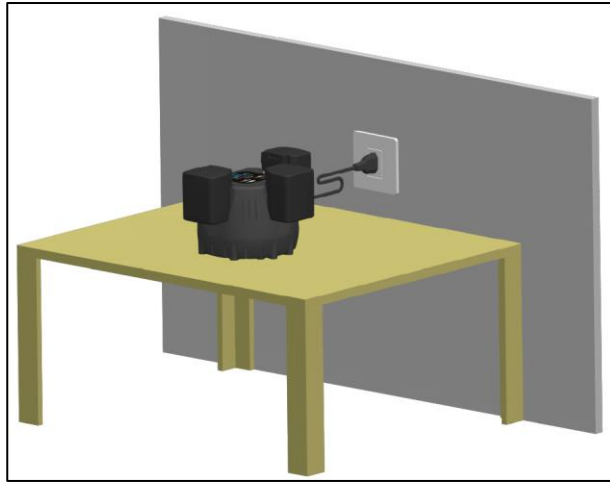

5.2.2 MONTÁŽ NABÍJAČKY NA STENU

Túto nabíjačku možno pripevniť na stenu pomocou dvoch skrutiek (2) s priemerom nepresahujúcim 4,8 mm a pomocou drážok (1) určených na tento účel.

Nabíjačka musí byť upevnená vo výške 1,2 až 1,8 m nad podlahou.

Vyvrtajte dva otvory vo vzdialenosti 8,2 cm a uistite sa, že sú vodorovne zarovnané.

Na montáž na stenu použite hmoždinky M6.

Nabíjačku orientujte tak, aby bol pripojovací kábel na pravej strane, ako je znázornené na nasledujúcich obrázkoch.

Pomocou skrutkovača otvorte dva otvory (1) na nabíjačke.

Po zasunutí dvoch skrutiek (2) do steny priblížte výrobok, ako je znázornené na obrázku. Uistite sa, že hlavy skrutiek zapadajú do spodnej časti otvorov, a potom výrobok spustíte tak, aby hlavy skrutiek tesne priliehali k hornej časti otvorov.

Ak je pripojených viacero nabíjačiek, udržiavajte od seba vzdialenosť aspoň 10 cm.

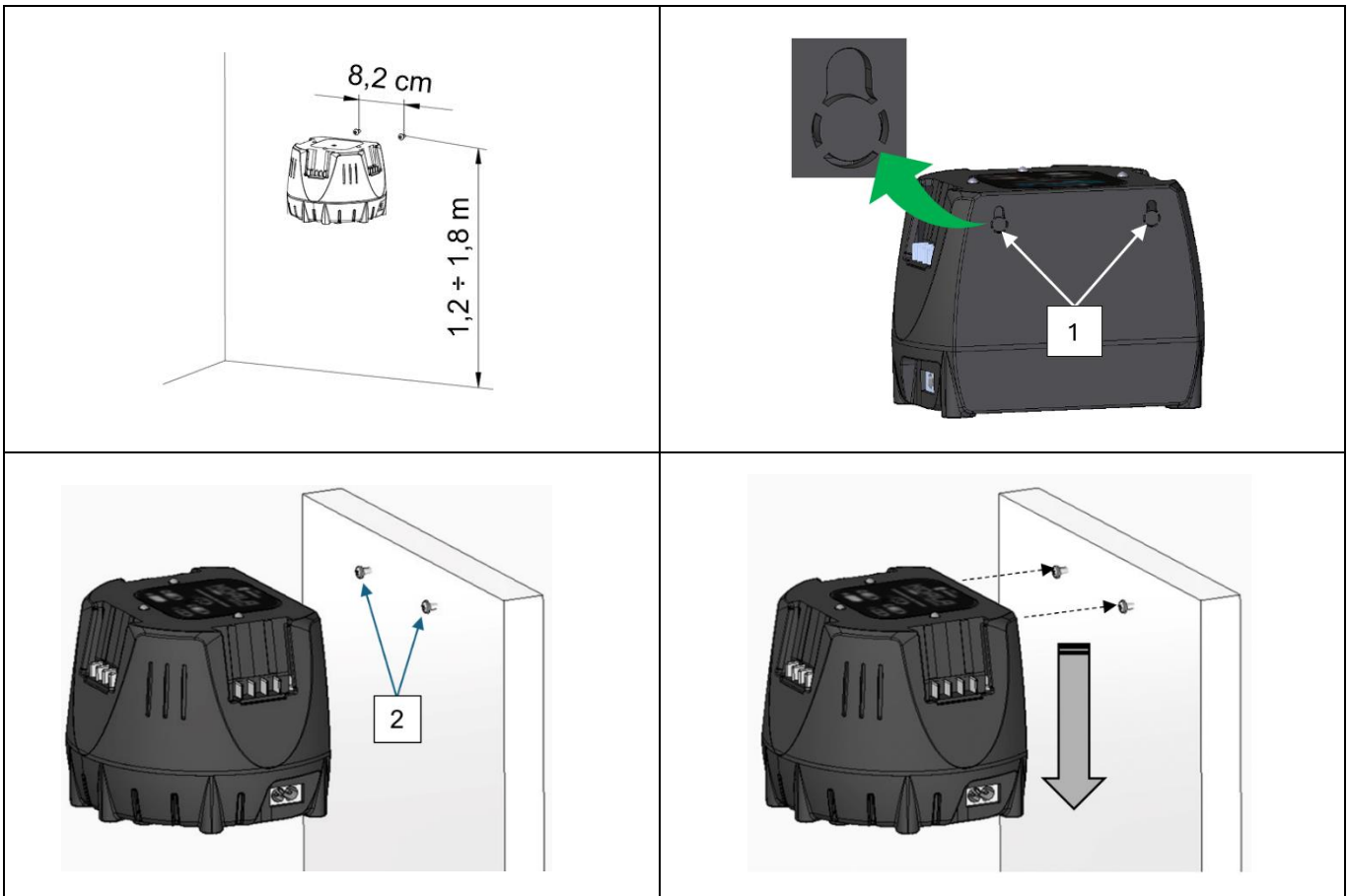

POZNÁMKA: Skrutky a hmoždinky sa s výrobkom nedodávajú.

5.3 SKLADOVANIE

Zabalený výrobok sa môže normálne skladovať v uzavretom prostredí, pokiaľ teplota nie je nižšia ako 0° alebo vyššia ako +50° C (32-122 F) a relatívna vlhkosť vzduchu nepresahuje 80 % (bez kondenzácie).

Na obaly sa nesmú ukladať žiadne iné obaly.

Osobitnú pozornosť treba venovať krehkým materiálom.

Dodržiavajte údaje o polohe vyznačené na obale.

Pri nakladaní, vykladaní a preprave je potrebné dbať na zvýšenú opatrnosť, aby nedošlo k otrasom a poškodeniu.

Uistite sa, že obal nebol pri týchto úkonoch poškodený.

Zákazník nesmie opravovať poškodené obaly.



POZOR

Je potrebné pripomenúť, že určité účinky vyplývajúce z vystavenia výrobku podmienkam prostredia sú priamym dôsledkom jeho postupného vystavenia dvom alebo viacerým faktorom alebo parametrom, medzi ktorými sú obzvlášť kritické:

- **Tepelný šok**, ktorý môže vzniknúť vystavením výrobku vysokým teplotám bezprostredne po vystavení nízkym teplotám alebo naopak, alebo vystavením výrobku vode (dážď, vodné prúdy, sneh, ponorenie atď.: všetky zakázané podmienky) bezprostredne po vystavení vysokým teplotám;
- **Tvorba ľadu**, ktorý môže vzniknúť v dôsledku vystavenia výrobku teplotám pod bodom mrazu bezprostredne pred alebo po vystavení vlhkosti, dažďu alebo vode z iných príčin ako dážď.

Po uskladnení výrobku v rámci vyššie uvedených podmienok sa odporúča, aby bol výrobok približne 12 hodín v nefunkčnom stave, aby sa obnovili správne teplotné podmienky okolia, aby sa zabránilo poškodeniu elektrickej/elektronickej časti v dôsledku tepelného šoku, tvorby ľadu alebo vlhkosti atď., ktoré môžu tieto obvody znehodnotiť alebo poškodiť.



POZNÁMKA: akékoľvek iné podmienky, ako sú uvedené vyššie, môžu byť uvedené v dokumentácii konkrétneho komponentu, ak je k dispozícii a dodaná. V takom prípade je potrebné postupovať podľa pokynov v konkrétnej dokumentácii.

5.4 KONTROLA PRED POUŽITÍM

Pred použitím výrobku vykonajte kontrolu neporušenosti všetkých jeho častí vrátane batérie.

Pred použitím (pozri ods. 6) sa okrem vhodnosti batérie pre konkrétny zakúpený výrobok uistite, že je batéria úplne vložená, aby nedošlo k pádu a/alebo poškodeniu majetku alebo osôb.

Uistite sa o hodnote sieťového napätia;

Nabíjačka musí byť umiestnená tak, aby bola prístupná sieťová zástrčka;

Údaj o napätí na typovom štítku zariadenia musí zodpovedať napätiu v sieti;

Pripojovací kábel a zástrčka musia byť v bezchybnom stave.

5.5 VYRADENIE Z PREVÁDZKY, LIKVIDÁCIA



POZOR

Pri krátkodobom a dlhodobom nepoužívaní výrobku vždy vyberte batérie a potom výrobok uložte do obalu, pričom dbajte na to, aby bol výrobok uložený na zakrytóm, suchom mieste, mimo dosahu poveternostných vplyvov, aby sa zachovala jeho celistvosť.

Nasledujúci odsek obsahuje niekoľko tipov a pokynov pre vyradenie z prevádzky, demontáž a odstránenie výrobku na konci jeho životnosti.

Pri vyradovaní z prevádzky je potrebné zohľadniť nasledujúce kroky, ako aj pokyny v príručkách použitých komponentov.

Materiály, z ktorých je výrobok vyrobený, sú v podstate:

- Lakovaná, poplastovaná alebo pozinkovaná feritická oceľ;
- Polyetylénový plastový materiál;
- Elektrické káble a ich plášte;
- Elektronické ovládacie a aktivačné zariadenia;



POZNÁMKA

Likvidácia sa musí vykonať v súlade s právnymi predpismi krajiny, v ktorej sa výrobok používa. Používateľ je povinný dodržiavať predpisy platné v jeho krajine.

5.6 POKYNY PRE ŠPECIÁLNY ODPAD

Špeciálny odpad je materiál z demolácie alebo likvidácie znehodnoteného, poškodeného, už nefunkčného alebo zastaraného zariadenia.

Pokiaľ ide o zneškodňovanie špeciálneho odpadu, dokonca aj toxického a škodlivého, sú výrobcovia odpadu povinní odovzdať ho priamo alebo prostredníctvom autorizovaných spoločností, orgánov alebo prevodom odpadu subjektom, ktoré spravujú verejné služby a s ktorými bola uzatvorená osobitná dohoda.

Každé mesto/obec je povinná poskytnúť regiónu všetky dostupné informácie o likvidácii odpadu na svojom území.

DÔLEŽITÉ INFORMÁCIE PRE POUŽÍVATEĽOV PODĽA SMERNICE 2012/19/EÚ (KTOROU SA ZRUŠUJE SMERNICA 2002/96/ES A SMERNICA 2003/108/ES) O ODPADĚ Z ELEKTRICKÝCH A ELEKTRONICKÝCH ZARIADENÍ.

Podľa smernice 2012/19/EÚ „OEEZ“ o odpade z elektrických a elektronických zariadení, ak je zakúpený komponent/zariadenie označený nasledujúcim symbolom preškrtnutého koša, znamená to, že výrobok sa po skončení životnosti musí zbierať oddelene od ostatného odpadu.

Separovaný zber tohto vyradeného zariadenia/komponentu organizuje a riadi výrobca. Používateľ, ktorý chce toto zariadenie zlikvidovať, sa preto musí obrátiť na výrobcu a riadiť sa postupom, ktorý výrobca prijal, aby zariadenie na konci svojej životnosti mohlo byť predmetom separovaného zberu.



Vhodný separovaný zber vyradeného zariadenia a jeho následná recyklácia, spracovanie a ekologické zneškodňovanie prispieva k zamedzeniu možných negatívnych účinkov na životné prostredie a zdravie a podporuje opätovné použitie a/alebo recykláciu materiálov, z ktorých zariadenie pozostávalo.



POZOR

Nezákonné zneškodnenie výrobku držiteľom má za následok uplatnenie administratívnych sankcií podľa platných predpisov.



POZOR

Ak na zariadení nie je symbol preškrtnutého odpadkového koša, znamená to, že za samotnú likvidáciu výrobku nie je zodpovedný výrobca. V tomto prípade sa vždy uplatňujú platné predpisy o likvidácii odpadu.

5.6.1 LIKVIDÁCIA NABÍJAČKY

Informácie o likvidácii sú k dispozícii na webovej stránke spoločnosti Campagnola alebo u predajcov spoločnosti Campagnola.

Nabíjačku, príslušenstvo a obal zlikvidujte ekologickým spôsobom.

6. POUŽÍVANIE A PREVÁDZKA

Účelom tejto kapitoly je usmerniť obsluhu pri používaní výrobku.

6.1 VŠEOBECNÉ INFORMÁCIE

Zariadenie dokáže postupne nabíjať až tri batérie „Extra Performances“. Proces nabíjania sa začína najprv vložení batérie a pokračuje postupne. Ak sa niektorá z batérií nedá nabiť, ignoruje sa a proces pokračuje ďalšou batériou.

Čas nabíjania závisí od rôznych podmienok, napr. od teploty batérie alebo teploty okolia. Skutočný čas nabíjania sa môže líšiť od uvedeného času nabíjania.

Ak je zástrčka zasunutá do zásuvky a batéria sa používa v nabíjacej stanici, nabíjanie prebieha automaticky. Po úplnom nabití batérie sa nabíjačka automaticky vypne.

Počas nabíjania sa batéria a nabíjačka zahrievajú.

6.2 POUŽÍVANIE A NABÍJACÍ CYKLUS

Nabíjačka nemá vypínač, ale zapne sa hneď po zasunutí sieťovej zástrčky.

Po pripojení kábla k linke sa kontrolky LED po niekoľkých sekundách rozsvietia proti smeru hodinových ručičiek z červenej na zelenú a potom sa vypnú.

Po vložení batérie do jedného zo slotov sa batéria (14 alebo 21 V) rozpozná a začne sa fáza nabíjania so zelenou LED v blednúcom stave.

Ak sú v ostatných slotoch vložené ďalšie batérie, LED diódy zostanú vypnuté, kým sa prvá batéria úplne nenabije.



Po dokončení nabíjania sa trvalo rozsvieti zelená kontrolka LED a nabíjačka sa prepne na ďalšiu batériu v smere hodinových ručičiek.

Takto sa postupnosť opakuje aj pri treťom slotе.

Keď sú všetky batérie nabité (ak žiadna nebola predtým vybratá), všetky tri LED diódy budú zelené.

Ak sa po nabití prvej batérie a v čase, keď nabíjačka nabíja druhú alebo tretiu vloženú batériu, nahradí nabíjaná batéria batériou, ktorá sa má nabíjať, postupnosť vždy pokračuje v smere hodinových ručičiek.

Počas nabíjacieho cyklu a až do ukončenia nabíjania batérie nevyberajte.

6.3 VÝZNAM FARBY LED

Ak je zavedená batéria nedostatočne vybitá, LED sa zmení na **červenú**, takže LED **vybledne na červenú**, aby signalizovala fázu obnovy batérie.

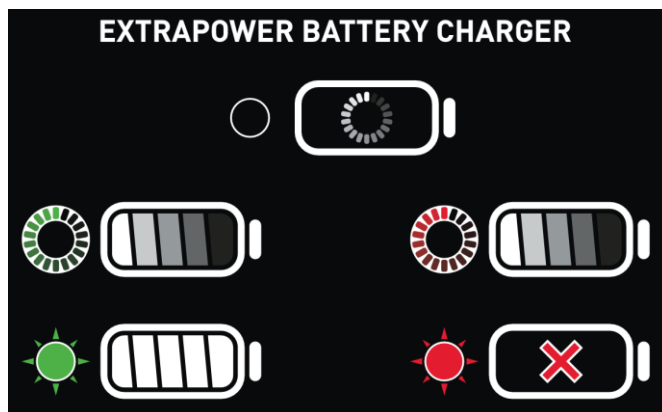

Ak je to účinné, potom sa kontrolka LED zmení na **pulzujúcu zelenú**, čo znamená, že nabíjací cyklus prebieha, zatiaľ čo ak sa kontrolka LED zmení na **stálu zelenú**, znamená to, že nabíjací cyklus je ukončený.

Ak naopak batéria nie je obnoviteľná, LED dióda sa rozsvieti na **červeno**, čo znamená, že batéria nie je obnoviteľná a musí sa vymeniť.

Batérie sa v slotoch držia gravitačne, nie sú tam žiadne mechanické bloky a používateľ ich musí úplne zasunúť.

Ak nabíjačka zostane zapnutá a s vloženými batériami, každých 24 hodín skontroluje stav nabitia a v prípade potreby obnoví optimálnu úroveň.

POZN. Ak sa batérie nepoužívajú dlhšie ako 6 mesiacov, odporúča sa ich pred uskladnením nabiť, aby sa zabezpečila ich správna životnosť. Vybité batérie neuspávajte, ak sa niekoľko mesiacov nepoužívali; nedodržanie tohto upozornenia môže mať za následok depolarizáciu anódy, čo bude mať za následok, že nabíjanie nebude možné.



Ak sa počas nabíjania z nabíjačky šíri nezvyčajný zápach alebo dym, okamžite zastavte nabíjanie odpojením napájania a vzdialte sa od nabíjačky, kým nabíjačka a/alebo batérie nevychladnú. Aby sa predišlo zraneniam osôb a materiálnym škodám.

6.4 NÁVOD NA POUŽITIE

Ak chceme zhrnúť, čo bolo povedané vyššie, treba pokračovať takto:

Zasuňte sieťovú zástrčku do zásuvky.

ŠTART (automaticky po pripojení k sieti):

nastane štartovacia sekvencia, tri LED diódy sa postupne rozsvetia ZELENOU farbou, potom dvakrát zabliknú a zhasnú.



Ak nie sú vložené žiadne batérie, automaticky sa spustí funkcia „STANDBY“.

Všetky kontrolky LED zostanú vypnuté, kým sa čaká na výzvu na dobitie jedného alebo viacerých slotov vložením akumulátora.

NABÍJANIE (zelená LED dióda)

- 1) Keď sa batéria vloží do niektorého zo slotov, označí sa ako otvor 1 a začne sa fáza nabíjania: Pulzujúca ZELENÁ farba LED s blednutím.



- 2) Po dosiahnutí stavu nabitia sa kontrolka LED: zmení z pulzujúcej na trvalo zelenú.



Ak je v ostatných slotoch prítomná druhá batéria, začne sa fáza nabíjania tohto slotu, pozri bod 1.

- 3) Ak je na tomto slotu ďalšia batéria, uplatní sa bod 2.

Poznámka: Ak sú batérie po skončení nabíjania ponechané v slotoch, po 24 hodinách sa aktivuje tzv. obnovovacie nabíjanie. Táto fáza bude postupná, na všetkých batériách v slotoch.

ALARM (LED dióda červenej farby)

- 4) Pokus o regeneráciu batérie zistený v stave HLBOKÉ VYBITIE: LED dióda príslušného slotu pulzuje červenou farbou s blednutím.



- 5) Ak sa dá obnoviť, aktivuje sa fáza nabíjania: Pulzujúca ZELENÁ farba LED s blednutím. Do úplného nabitia (bod 2)



- 6) V prípade, že batéria nie je obnoviteľne POŠKODENÁ: LED dióda príslušného slotu svieti trvalo na červeno.



V prípade výpadku napájania s batériami v slotoch sa nabíjací cyklus vždy znovu spustí zo slotu, ktorý nabíjačka identifikuje ako číslo jedna, a pokračuje v postupnosti na ostatných prítomných batériách, ako je opísané.

6.5 PREMIESTŇOVANIE/MANIPULÁCIA NABÍJAČKY

Pri prenášaní alebo manipulácii s nabíjačkou sa na tento účel nikdy nesmie používať napájací kábel, aby sa predišlo poškodeniu.

Ak chcete presunúť/presunúť, postupujte takto:

- Odpojte sieťovú zástrčku zo zásuvky.
- Vyberte všetky batérie.

V prípade nabíjačky namontovanej na stene ju vyberte miernym nadvihnutím, kým nedosiahne dno drážky, a potom ju vyberte z hlavy skrutky.

- Odpojte a naviňte pripojovací kábel.
- Znovu ho vložte do obalu a pokračujte v premiestnení na nové miesto.

V prípade viacerých nabíjačiek je zakázané ich stohovanie.

6.6 SKLADOVANIE NABÍJAČKY

Ak chcete uložiť nabíjačku, postupujte takto:

- Odpojte sieťovú zástrčku zo zásuvky.
- Vyberte batériu.
- Ak je nabíjačka horúca: nechajte ju vychladnúť
- V prípade nabíjačky namontovanej na stene ju vyberte miernym nadvihnutím, kým nedosiahne dno drážky, a potom ju vyberte z hlavy skrutky.
- Odpojte a naviňte pripojovací kábel.
- Vráťte ho späť do obalu.

Aby bolo možné nabíjačku batérií uložiť, musia byť splnené nasledujúce podmienky:

- Nabíjačku uchovávajte mimo dosahu detí.
- Nabíjačku udržiavajte čistú a suchú.
- Nabíjačku skladujte na uzavretom mieste/priestore.

- Nabíjačku nechajte odpojenú od batérie.
- Nabíjačku skladujte pri teplote od 0 °C do + 50 °C.

7. ÚDRŽBA

Táto kapitola, určená technikom údržby spoločnosti CAMPAGNOLA S.r.l. a strediskám TECHNICKEJ POMOCI (ďalej len „C.A.T.“), opisuje úkony údržby, ktoré sa majú vykonať na výrobku.

Nižšie opísané úkony údržby slúžia na udržiavanie účinnosti a dobrého stavu výrobku s cieľom predchádzať poruchám alebo poruchám.

Pojem údržba zahŕňa tieto činnosti:

- **Preventívna údržba**

súhrn zásahov vykonávaných vo vopred stanovených intervaloch alebo v súlade s predpísanými kritériami a zameraných na zníženie pravdepodobnosti poruchy alebo zhoršenia funkčnosti výrobku; preventívna údržba v prípade tohto výrobku zahŕňa len inšpekčné, kontrolné a čistiace zásahy.

- **Špecializovaná údržba**

Špecializovaná údržba je definovaná ako všetky práce vykonávané vo vopred stanovených intervaloch alebo po poruchách a haváriách, ktorých cieľom je obnoviť funkčnosť výrobku. Špecializovaná údržba zahŕňa generálnu opravu, opravu, obnovenie nominálnych prevádzkových podmienok alebo výmenu chybnnej, poškodenej alebo opotrebovanej jednotky a je výlučne v kompetencii C.A.T. výrobcu.



POZNÁMKA

Odborné údržbárske práce vykonávajú len autorizované servisné strediská spoločnosti CAMPAGNOLA S.r.l. (C.A.T.).

Je potrebné si uvedomiť, že správne vykonaná údržba môže minimalizovať prestoje po poruche.

Včasná oprava zabráni ďalšiemu zhoršovaniu stavu.

Používajte originálne náhradné diely a starostlivo vykonávajte predpísanú údržbu.

V prípade porúch alebo porúch, ktoré nedokážete odstrániť, kontaktujte výrobcu CAMPAGNOLA S.r.l., ktorý zasiahne prostredníctvom svojho špecializovaného personálu (pozri kapitolu 1 „VŠEOBECNÉ INFORMÁCIE“).



POZNÁMKA

Spoločnosť CAMPAGNOLA S.r.l. nenesie zodpovednosť za poruchy alebo nesprávne fungovanie počas záručnej doby výrobku v prípade nedostatočnej údržby, výmeny neoriginálnych dielov a používania výrobku iným spôsobom, ako je uvedené v tomto návode na použitie.

7.1 BEŽNÁ ÚDRŽBA

Pri kontrole a čistení nabíjačky postupujte takto:

- Odpojte sieťovú zástrčku zo zásuvky.
- Skontrolujte, či výrobok nie je poškodený.
- Nabíjačku čistite mierne navlhčenou handričkou.
- Vyčistite vetracie otvory pomocou kefy.
- Z priestoru pre batérie odstráňte cudzie telesá a priestor pre batérie vyčistite mierne navlhčenou handričkou.
- Elektrické kontakty v priestore pre batériu vyčistite kefou alebo mäkkou kefkou, pričom dbajte na to, aby ste ich nepoškodili.

7.2 MIMORIADNA ÚDRŽBA A/ALEBO OPRAVA NABÍJAČKY

Používateľ nesmie sám vykonávať servis alebo opravu nabíjačky.

Ak nabíjačka potrebuje mimoriadnu údržbu alebo je poškodená či chybná, obráťte sa na predajcu Campagnola.

Ak je pripojovací kábel chybný alebo poškodený: nepoužívajte nabíjačku a nechajte kábel vymeniť u predajcu Campagnola.

8. VŠEOBECNÝ OPIS PORÚCH A NÁPRAVNÝCH OPATRENÍ

Odstraňovanie porúch môže vykonávať len vyškolený personál, ktorý porozumel pokynom v tejto príručke.

Situácie, ktoré môžu viesť k poruche, sa zvyčajne dajú vysledovať späť k nedostatočnej alebo zlej údržbe alebo k poruche nejakého komponentu alebo k situácii súvisiacej s batériou.

ANOMÁLIA	Stav kontrolky LED na nabíjačke	PRÍČINA	RIEŠENIE
Nabíjačka nevykonáva autotest.	LED diódy nevykonávajú rýchlu sekvenciu zeleno-červeného svietenia.	Napájacia zástrčka nie je zasunutá.	Uistite sa, že je nabíjačka pripojená k sieťovej zástrčke.
		Napájacia zástrčka nedodáva napätie.	Uistite sa, že je pripojovacia zástrčka napájaná a že nedošlo k vypnutiu oddeľovacích zariadení.
		Elektrické pripojenie k nabíjačke bolo na krátky čas prerušené.	Odpojte sieťovú zástrčku zo zásuvky. Počkajte 1 minútu. Zasuňte zástrčku do zásuvky.
Batéria sa nenabíja.	Kontrolka LED pre konkrétnu priehradku na batérie svieti trvalo červenou farbou.	Batéria je príliš horúca alebo príliš studená alebo je poškodená.	Poškodená batéria. NEPOUŽÍVAJTE BATÉRIU , vyhľadajte autorizovaný servis.
	Kontrolka LED pre konkrétnu priehradku na batérie bliká na červeno.	Nabíjačka kontroluje stav batérie.	Počkajte, ak sa kontrolka LED zmení na pulzujúcu zelenú, obnovenie je úspešné
			Ak sa kontrolka LED zmení na trvalo červenú, vyčistite kontakty batérie, ak je stále trvalo červená, vložte batériu späť. NEPOUŽÍVAJTE BATÉRIU , vyhľadajte autorizovaný servis.
LED dióda v priehradke na batérie sa po vložení batérie nerozsvieti a/alebo neblíká červeno alebo zeleno.	Porucha v nabíjačke.	NEPOUŽÍVAJTE BATÉRIU , vyhľadajte autorizovaný servis.	



Руководство по эксплуатации и техобслуживанию

МОД. KOALA



Зарядное устройство аккумулятора

Русский

ПЕРЕВОД С ОРИГИНАЛА ИНСТРУКЦИЙ

**Перед использованием внимательно прочитайте руководство по
эксплуатации и техническому обслуживанию**



Все права защищены во всех странах

Любые запросы на дополнительные экземпляры данного продукта, информацию или сервисное обслуживание на территории заказчика, а также для разъяснения технических аспектов данного документа следует направлять региональному дистрибьютору или дилеру, или в центр технического обслуживания по адресу:

CAMPAGNOLA S.r.l.
Юридический адрес и Производство
40069 ZOLA PREDOSA (BO) Италия
Via Lazio, 21, 23, 23/A, 23/B и 25 Тел. +39 051 753500
Факс +39 051 752551
www.campagnola.it star@campagnola.it

Производитель хранит копию данного руководства в течение десяти (10) лет с даты изготовления.

Проработка текста и изображений была продумана с особой тщательностью. Несмотря на вышесказанное, компания CAMPAGNOLA S.r.l. оставляет за собой право изменять и/или обновлять информацию, содержащуюся в настоящем документе, с целью исправления опечаток и/или неточностей, без предварительного уведомления или каких-либо обязательств со своей стороны.

Описания и иллюстрации, прилагаемые к данной публикации, не являются обязательными; поэтому компания CAMPAGNOLA S.r.l. оставляет за собой право в любое время, не обязуясь обновлять данную публикацию, вносить любые изменения в органы, детали или поставку аксессуаров, которые она сочтет необходимыми для улучшения работы изделия или по любым другим требованиям, не связанным с аспектами безопасности изделия.

Пользователь также несет ответственность за то, чтобы в случае внесения изменений в данный документ производителем в месте эксплуатации находились только актуальные версии руководства.

Содержание данного руководства носит строго технический характер и является собственностью компании CAMPAGNOLA S.r.l.

Никакая часть данного руководства не может быть переведена на другой язык и/или адаптирована и/или воспроизведена в любой другой форме и/или с помощью механических, электронных средств, фотокопирования, записи или иным способом без предварительного письменного разрешения компании CAMPAGNOLA S.r.l.

Компания-владелец защищает свои права по всей строгости закона.

Документация составлена в соответствии с пунктом 1.7.4 Директивы 2006/42/ЕС

Уважаемый клиент,

CAMPAGNOLA S.r.l. Благодарим вас за покупку изделия из вашего ассортимента и предлагаем вам прочитать и понять данное руководство.

Способность быстро и целенаправленно взаимодействовать с рынком, гарантируя, при этом, широкие знания отрасли, сделали компанию CAMPAGNOLA S.r.l. одним из мировых лидеров в разработке, производстве и выпуске оборудования для подрезки растений и уборки урожая.

Благодаря эффективной сети продаж и сервисной службе, в которой задействован высокоэффективный персонал, компания CAM- PAGNOLA S.r.l. предлагает широкую гамму продукции:

- пневматические и электромеханические (работающие от аккумулятора) цепные секаторы и ножницы, в том числе на удлинителе;
- пневматические, моторные и электромеханические (с питанием от аккумулятора) комбайны для уборки оливок и различных видов фруктов;
- компрессоры для тракторов с трехточечным креплением и применения на тракторе и компрессорно-конденсаторные агрегаты;
- электромеханическая вязальная машина.

Причины выбора можно обобщить следующим образом:

- > простота в обращении и практичность изделий;
- > универсальность использования;
- > качество конструкционных материалов;
- > надёжность;
- > инженерное проектирование.

Работа с этим руководством облегчается благодаря включению общего указателя на первой странице, позволяющему легко найти интересующую тему.

Документация, поставляемая с изделием, состоит из данного руководства и любой документации, перечисленной в главе "Приложения", которая является неотъемлемой частью данного руководства.

Внутри вы найдете всю необходимую информацию для правильного использования приобретенного продукта, а также для установки, ввода в эксплуатацию, технического обслуживания и вывода из эксплуатации.

Пользователь обязан полностью прочитать и понять данное руководство, а также тщательно следовать предупреждениям и предписаниям, содержащимся в прилагаемой документации.

Мы приглашаем вас обращаться в компанию CAMPAGNOLA S.r.l. или непосредственно к вашему местному дилеру за любыми запасными частями, советами по выбору специального оборудования или просто за указаниями относительно приобретенного продукта.

Оригинальное руководство было написано на итальянском языке.

Производитель несет ответственность за информацию, содержащуюся в оригинальных инструкциях; переводы на разные языки не могут быть полностью проверены, поэтому в случае обнаружения несоответствия необходимо руководствоваться текстом на языке оригинала или обратиться в наш отдел технической документации.

РУССКИЙ	526
1. ОБЩИЕ ПРЕДУПРЕЖДЕНИЯ	529
1.1 ИСПОЛЬЗУЕМЫЕ СИМВОЛЫ.....	530
1.2 ВВЕДЕНИЕ.....	531
1.3 ГЛОССАРИЙ И ИСПОЛЬЗУЕМАЯ ТЕРМИНОЛОГИЯ.....	531
1.4 ПРЕДПИСАНИЯ И ПРАВИЛА БЕЗОПАСНОСТИ.....	532
1.5 ОПИСАНИЕ ЗАПРЕЩАЮЩИХ, ПРЕДПИСЫВАЮЩИХ И ПРЕДУПРЕЖДАЮЩИХ ЗНАКОВ.....	532
1.6 ЗАПРЕТ НА ВНЕСЕНИЕ ИЗМЕНЕНИЙ.....	534
1.7 ГАРАНТИЯ.....	534
2. НАЗНАЧЕНИЕ И ТЕХНИЧЕСКИЕ ХАРАКТЕРИСТИКИ	535
2.1 ИСПОЛЬЗОВАНИЕ ПО НАЗНАЧЕНИЮ.....	535
2.2 НЕДОПУСТИМОЕ ПРИМЕНЕНИЕ.....	535
2.3 ТЕХНИЧЕСКИЕ ХАРАКТЕРИСТИКИ.....	537
3. ОПИСАНИЕ ИЗДЕЛИЯ	538
3.1 ОБЩЕЕ ОПИСАНИЕ.....	538
3.2 ИСПОЛЬЗОВАНИЕ И УХОД ЗА ЗАРЯДНЫМ УСТРОЙСТВОМ.....	538
3.3 ИСПОЛЬЗОВАНИЕ И УХОД ЗА АККУМУЛЯТОРНЫМИ БАТАРЕЯМИ.....	539
4. БЕЗОПАСНОСТЬ	541
4.1 ОБЩАЯ ИНФОРМАЦИЯ.....	541
4.1.1 ОБЩИЕ СВЕДЕНИЯ ДЛЯ РАБОТНИКОВ.....	541
4.2 ПРИМЕНИМЫЕ ДИРЕКТИВЫ И ТЕХНИЧЕСКИЕ СТАНДАРТЫ.....	542
4.2.1 ОПИСАНИЕ МАРКИРОВКИ.....	542
4.2.2 ДЕКЛАРАЦИЯ О СООТВЕТСТВИИ.....	543
4.3 ОГРАНИЧЕНИЯ ИСПОЛЬЗОВАНИЯ.....	544
4.3.1 ЭЛЕКТРОМАГНИТНЫЕ ИЗЛУЧЕНИЯ.....	544
4.4 ОСТАТОЧНЫЕ РИСКИ.....	544
4.4.1 ПОЖАР.....	545
4.4.2 ПОРАЖЕНИЕ ЭЛЕКТРИЧЕСКИМ ТОКОМ.....	545
4.4.3 ВЗРЫВООПАСНАЯ АТМОСФЕРА.....	545
4.4.4 РИСКИ, СВЯЗАННЫЕ С ЭЛЕКТРОЭНЕРГИЕЙ.....	545
5. УСТАНОВКА ЗАРЯДНОГО УСТРОЙСТВА	546
5.1 ПРОВЕРКИ ПРИ ПОЛУЧЕНИИ.....	546
5.2 УСТАНОВКА И СБОРКА.....	546
5.2.1 РАЗМЕЩЕНИЕ ЗАРЯДНОГО УСТРОЙСТВА НА СТОЛЕ/СТОЛЕШНИЦЕ.....	547
5.2.2 УСТАНОВКА ЗАРЯДНОГО УСТРОЙСТВА НА СТЕНУ.....	547
5.3 ХРАНЕНИЕ.....	548
5.4 ПРОВЕРКА ПЕРЕД ЭКСПЛУАТАЦИЕЙ.....	549
5.5 ВЫВОД ИЗ ЭКСПЛУАТАЦИИ, УТИЛИЗАЦИЯ.....	549
5.6 РЕКОМЕНДАЦИИ ПО СПЕЦИАЛЬНЫМ ОТХОДАМ.....	549
5.6.1 УТИЛИЗАЦИЯ ЗАРЯДНОГО УСТРОЙСТВА.....	550
6. ИСПОЛЬЗОВАНИЕ И ЭКСПЛУАТАЦИЯ	550
6.1 ОБЩАЯ ИНФОРМАЦИЯ.....	550
6.2 ИСПОЛЬЗОВАНИЕ И ЦИКЛ ЗАРЯДКИ.....	550
6.3 ЗНАЧЕНИЕ ЦВЕТА СВЕТОДИОДОВ.....	551
6.4 ИНСТРУКЦИИ ПО ПРИМЕНЕНИЮ.....	552
6.5 ПЕРЕМЕЩЕНИЕ/ПОГРУЗКА-РАЗГРУЗКА ЗАРЯДНОГО УСТРОЙСТВА.....	553
6.6 ХРАНЕНИЕ ЗАРЯДНОГО УСТРОЙСТВА.....	553
7. ТЕХОБСЛУЖИВАНИЕ	553
7.1 ПЛАНОВОЕ ТЕХОБСЛУЖИВАНИЕ.....	554
7.2 ВНЕОЧЕРЕДНОЕ ТЕХНИЧЕСКОЕ ОБСЛУЖИВАНИЕ И/ИЛИ РЕМОНТ ЗАРЯДНОГО УСТРОЙСТВА.....	554
8. ОБЩЕЕ ОПИСАНИЕ НЕИСПРАВНОСТЕЙ И СПОСОБОВ ИХ УСТРАНЕНИЯ	555

1. ОБЩИЕ ПРЕДУПРЕЖДЕНИЯ

Руководство, как и Декларация о соответствии, является неотъемлемой частью изделия и должно всегда сопровождать его при перемещении или перепродаже. Пользователь обязан хранить документацию в целостности и сохранности, чтобы к ней можно было обращаться на протяжении всего срока службы изделия.

Этот документ представлен в электронном формате и может быть загружен с веб-сайта компании www.campragnola.it или с помощью QR-кода в кратком руководстве, входящем в упаковку продукта.

Руководство отражает состояние техники на момент поставки. Компания-производитель оставляет за собой право вносить любые изменения в свою продукцию, которые она сочтет нужными, без необходимости обновлять руководства и продукцию из предыдущих производственных партий, если это не влияет на безопасность продукции.

В данном руководстве к зарядному устройству KOALA содержится специальная информация, необходимая для безопасного и экологичного использования изделия, а также для его обслуживания и утилизации.

Покупатель обязан внимательно прочитать и понять данное руководство в полном объеме перед использованием зарядного устройства KOALA и/или его обслуживанием.

В дополнение к данному руководству по эксплуатации прочтите, изучите и сохраните документ по технике безопасности для аккумуляторов / или изделий с аккумуляторами.

Компания/производитель снимает с себя всякую ответственность за производственные дефекты и ущерб, нанесенный изделием имуществу, людям и животным, в следующих случаях:

- Использование изделия не по назначению или с функциями, отличными от тех, для которых оно было создано.
- Сбои электропитания.
- Несоответствие спецификациям источника питания, приведенным в данном руководстве.
- Использование в условиях окружающей среды, отличных от указанных в главе по технике безопасности.
- Неправильная установка и/или позиционирование на объекте или в месте, для которого он предназначен.
- Использование аккумуляторных батарей, не предназначенных для данного изделия.
- Недостаточное или плохое периодическое обслуживание.
- Изменения или вмешательства любого рода, осуществляемые пользователем и/или третьими лицами.
- Использование в условиях, отличных от тех, для которых предназначено изделие.
- Использование неоригинальных или не соответствующих модели запасных частей.
- Использование неподходящим, несанкционированным, необученным персоналом.
- Использование персоналом, находящимся под воздействием алкоголя, лекарств или наркотиков.
- Использование лицами моложе 16 лет.
- Использование уполномоченным персоналом, не прошедшим надлежащего обучения и информирования в соответствии с требованиями Законодательного декрета 81/2008 (Директива 89/391/ЕС или Директива 2009/104/ЕС) по безопасности на рабочем месте.
- Использование, не соответствующее законам о безопасности оборудования и/или правилам безопасности, предусмотренным европейским и/или национальным законодательством.
- Использование не в соответствии с данным руководством.
- Полное или частичное несоблюдение данных инструкций и содержащихся в них условий.
- Форсмажорные обстоятельства.

Ответственность за применение инструкций по технике безопасности, содержащихся в данном руководстве, лежит на персонале пользователя/работодателя, который несет ответственность за предполагаемые действия и должен обеспечить, чтобы персонал, уполномоченный на монтаж, использование и обслуживание:

- квалифицирован для выполнения требуемой деятельности;
- обучен и проинструктирован по использованию продукта и выполнению предусмотренных работ по техническому обслуживанию;
- знает и неукоснительно соблюдает требования, содержащиеся в данном документе;
- знает и применяет общие и специальные правила техники безопасности, применимые к приобретённому изделию.

Пользователи, не получившие инструкции, могут не распознать или неправильно оценить риски, связанные с зарядным устройством. В этом случае пользователю или другим лицам грозит серьезная травма или смерть.

Пользователь должен обладать соответствующими физическими, сенсорными и интеллектуальными способностями, чтобы правильно использовать зарядное устройство. Если пользователь имеет ограниченные физические, сенсорные или умственные возможности, он может использовать его только под наблюдением или руководством ответственного лица.

Обязательным требованием является прочтение и понимание данного руководства всеми сотрудниками покупателя, а также пользователя и/или работодателя, и в особенности персоналом, осуществляющим техническое обслуживание.



ВНИМАНИЕ!

Обратите внимание, что документация, предоставленная компанией CAMPAGNOLA S.r.l., относится только к поставляемому изделию.

Несоблюдение правил техники безопасности и приведенных в них инструкций может привести к травмам персонала и имущества, а также к повреждению компонентов и блока управления изделия.

Пользователь может в любое время связаться с производителем, чтобы запросить дополнительную информацию, помимо той, что содержится в настоящем документе, а также представить предложения по улучшению.

В данном документе предполагается, что рабочая среда, в которой предполагается использовать изделие, соответствует действующим правилам техники безопасности и гигиены, а также специальным правилам, применимым к типу приобретенного изделия.

Данное руководство содержит знания, необходимые для использования изделия, и инструкции, необходимые для поддержания его работоспособности в течение длительного времени, поэтому его следует всегда держать под рукой.

Данное руководство является неотъемлемой частью изделия, к которому оно относится, и содержит необходимую информацию для следующих целей:

- Надлежащая осведомленность персонала о безопасности;
- Обращение, установка, ввод в эксплуатацию, использование и обслуживание изделия в безопасных условиях;
- Глубокие знания о его функционировании и ограничениях;
- Выполнение работ по техническому обслуживанию правильно и безопасно;
- Утилизируйте продукт безопасно и в соответствии с действующими нормами, чтобы защитить здоровье работников и окружающую среду.

Пользователь также несет ответственность за то, чтобы в случае внесения изменений в данный документ производителем в месте эксплуатации находились только актуальные версии руководства.

1.1 ИСПОЛЬЗУЕМЫЕ СИМВОЛЫ

В руководстве используется ряд символов, чтобы привлечь внимание читателя и подчеркнуть некоторые особенно важные аспекты чтения.

В следующей таблице описано значение различных символов, используемых в данном руководстве.

СИМВОЛ	ЗНАЧЕНИЕ	ПРИМЕЧАНИЯ
 Опасно	Опасно	Указывает на опасность, которая может привести к несчастному случаю, инвалидности или серьезным травмам, вплоть до смерти, для уполномоченного персонала. Обратите внимание на текстовые блоки, обозначенные этим символом.
 Внимание	Внимание	Представляет собой предупреждение о риске получения травмы или травмы средней тяжести для персонала пользователя или о возможном повреждении продукта, оборудования или другого личного имущества покупателя/пользователя Обратите внимание на текстовые блоки, обозначенные этим символом.
 Важное предупреждение	Важное предупреждение	Указывает на предупреждение или заметку о ключевых функциях или полезной информации. Обратите внимание на текстовые блоки, обозначенные этим символом.
 Инструкции	Инструкции	Указывает на обязательное требование к персоналу (пользователю, обслуживающему персоналу и т.д.) полностью прочитать и понять руководство по эксплуатации и техническому обслуживанию, поставляемое вместе с изделием.

1.2 ВВЕДЕНИЕ

Чтобы обеспечить максимальную эксплуатационную надежность, компания CAMPAGNOLA S.r.l. тщательно подобрала материалы и компоненты, используемые в конструкции зарядных устройств, подвергая регулярным проверочным испытаниям перед доставкой.

Его бесперебойная работа в течение долгого времени зависит от правильного использования и надлежащего профилактического обслуживания в соответствии с инструкциями, приведенными в данной документации и возможной сопроводительной документации.

Все элементы конструкции, соединительные и управляющие элементы были спроектированы и изготовлены с такой степенью безопасности, чтобы они могли выдерживать аномальные нагрузки или нагрузки, превышающие указанные.

Материалы отличаются высочайшим качеством, а их поступление на предприятие, хранение и использование в мастерской постоянно контролируется, чтобы не допустить повреждений, порчи или неисправностей.

Несмотря на меры предосторожности при проектировании и изготовлении, для правильного использования, безопасности, долговечности и надежности изделия крайне важно неукоснительно следовать инструкциям производителя и вводить изделие в эксплуатацию в соответствии с приведёнными инструкциями и законодательными требованиями.

Цель данного руководства - предоставить техническую информацию персоналу, ответственному за установку, использование и техническое обслуживание зарядного устройства, поставляемого компанией CAMPAGNOLA S.r.l.

1.3 ГЛОССАРИЙ И ИСПОЛЬЗУЕМАЯ ТЕРМИНОЛОГИЯ

В соответствии с требованиями директив и/или технических стандартов, используемые термины и сокращения указываются и поясняются здесь.

В руководстве используется техническая терминология или терминология с различными значениями.

ОПАСНО: потенциальный источник травм или вреда для здоровья;

ОПАСНАЯ ЗОНА: любая зона внутри и/или рядом с продуктом, где присутствие человека, подвергающегося воздействию, представляет риск для его здоровья и безопасности;

ЛИЦО, ПОДВЕРГАЮЩЕЕСЯ ОПАСНОСТИ: Любой человек, который полностью или частично находится в опасной зоне;

РИСК: сочетание вероятности и тяжести травмы или ущерба здоровью, возникающих в опасной ситуации;

ЗАЩИТНАЯ ПАНЕЛЬ: элемент изделия, специально используемый для обеспечения защиты через материальный барьер;

ПРЕДОХРАНИТЕЛЬНОЕ УСТРОЙСТВО: устройство (кроме защитной панели), которое снижает риск, само по себе или в сочетании с ограждением;

ИСПОЛЬЗОВАНИЕ ПО НАЗНАЧЕНИЮ: используйте продукт в соответствии с информацией, приведенной в инструкции по применению;

ИСПОЛЬЗОВАНИЕ НЕ ПО НАЗНАЧЕНИЮ: использование изделия не в соответствии с инструкцией по применению, а в результате легко предсказуемого поведения человека;

ОСТАТОЧНЫЙ РИСК: опасность, которую невозможно устранить или уменьшить с помощью конструкции, и защита от которой (частично или полностью) неэффективна.

Настоящее руководство содержит остаточные риски, а также информацию, инструкции и предупреждения/предписания по управлению остаточными рисками, которые должны быть приняты во внимание покупателем.

В данном руководстве термины "изделие" и "зарядное устройство" используются как синонимы.

1.4 ПРЕДПИСАНИЯ И ПРАВИЛА БЕЗОПАСНОСТИ

Предписания, указания, стандарты и соответствующие указания по технике безопасности, описанные в различных главах руководства, предназначены для определения ряда моделей поведения и обязательств, которые необходимо соблюдать при выполнении различных видов работ, чтобы работать в безопасных условиях для персонала, оборудования и окружающей среды и для правильной установки, эксплуатации и техобслуживания зарядного устройства.

Приведённые правила безопасности предназначены для всего персонала, уполномоченного, проинструктированного и делегированного для выполнения различных действий и операций, которые представляют собой использование зарядного устройства по назначению:

- перевозка
- монтаж
- эксплуатация
- техобслуживание
- очистка
- вывод из эксплуатации и демонтаж

1.5 ОПИСАНИЕ ЗАПРЕЩАЮЩИХ, ПРЕДПИСЫВАЮЩИХ И ПРЕДУПРЕЖДАЮЩИХ ЗНАКОВ

Ниже приведен список пиктограмм, которые могут присутствовать на изделии.



Знаки безопасности приобретают различные значения в зависимости от цвета и геометрической формы:

ЗНАЧЕНИЕ	ФОРМА	ЦВЕТ
Опасно		Желтый
Запрет		Красный
Предписание		Синий
Информация		Синий

Несоблюдение знаков безопасности может привести к опасным ситуациям с возможными тяжким последствиями, такими как серьезные травмы или смерть и/или повреждение самого оборудования.

В руководстве используется ряд символов, чтобы привлечь внимание читателя и подчеркнуть некоторые особенно важные аспекты лечения.



В следующей таблице описано значение различных используемых символов.

СИМВОЛ	ЗНАЧЕНИЕ	ПРИМЕЧАНИЯ
	Опасность поражения электрическим током.	Указывает на опасность, которая может привести к травмам, вплоть до смертельного исхода, для персонала заказчика и/или ответственного персонала/пользователя. Опасность удара электрическим током и/или поражения электрическим током.
	Опасная температура	Указывает на опасность, которая может привести к травмам, для персонала заказчика и/или ответственного персонала/пользователя. Необходимо дождаться охлаждения или использовать подходящую одежду, например, термоперчатки и т.д.
	Опасность коррозионных веществ	Указывает на опасность, которая может привести к травме пользователя. Находятся опасные химикаты. Обратитесь к инструкции, прилагаемой к аккумуляторной батарее.

	Взрывоопасно	Указывает на опасность, которая может привести к травме пользователя. Не работайте в присутствии взрывоопасной атмосферы. Обратитесь к инструкции, прилагаемой к аккумуляторной батарее.
	Опасность воспламеняющихся веществ или материалов	Указывает на опасность, которая может привести к травме пользователя. Опасность возгорания. Не используйте горючие или легковоспламеняющиеся материалы. Обратитесь к инструкции, прилагаемой к аккумуляторной батарее.
	Запрет на короткое замыкание клемм	Не допускайте короткого замыкания клемм. Это может привести к повреждению зарядного устройства, а также к возможному повреждению имущества, людей и аккумулятора.
	Запрет на приближение	Указывает на запрет для всех посторонних лиц приближаться к участку или зоне, где находится этот знак.
	Запрещается подвергать воздействию солнечного света и температуры	Указывает на запрет для покупателя и/или персонала покупателя/пользователя подвергать изделие воздействию солнечного света, а также других источников тепла или в среде с высокой температурой, превышающей допустимые пределы. Указывает на запрет воздействия солнечного света и/или высоких температур на продукт.
	Запрет на воздействие дождя и влаги	Всегда защищайте изделие от дождя и влаги и используйте его только в предписанных и допустимых пределах окружающей среды. Запрещается использовать устройство при неблагоприятных погодных условиях, таких как дождь, молния, град, снег и т.д.
	Запрещено использовать открытое пламя	Указывает на запрет использования открытого огня и/или источников тепла в непосредственной близости от изделия персоналом покупателя и/или ответственным персоналом/пользователем. Берегите изделие и/или аккумулятор от воздействия тепла и пламени. Не бросайте аккумуляторную батарею в огонь.
	Особая опасность для литий-ионных батарей	При разборке, коротком замыкании, повреждении или неправильном обращении литий-ионные батареи могут взорваться, вызвать пожар или привести к нежелательным тепловым эффектам, таким как "тепловая утечка" (*). Не подвергайте воздействию воды, огня и высоких температур.
	Не выбрасывайте аккумуляторные батареи	Не выбрасывайте аккумуляторные батареи в воду, не закапывайте их и не загрязняйте окружающую среду. Для правильной утилизации следуйте инструкциям в руководстве.
	Запрещен контакт аккумуляторов с источниками тепла	Не бросайте аккумуляторы в огонь и не подвергайте их воздействию источников тепла, таких как обогреватели, пламя, лазеры, индукционные источники и т.д.
	Обязательно прочтите руководство и предоставленную документацию	Указывает на обязательное требование к персоналу покупателя и/или пользователя прочитать и понять данное руководство по эксплуатации и документацию, указанную в нем, в полном объеме перед выполнением любых действий.

(*) Термин тепловая утечка относится к неконтролируемому повышению температуры элемента или блока батарей, вызванному экзотермической реакцией.

Дополнительные символы, которые могут присутствовать в руководстве и/или на изделии:

СИМВОЛ	ЗНАЧЕНИЕ
	Оборудование класса II - 417-IEC-5172 Двойная изоляция
	Только для использования внутри помещений
	Постоянный ток - 417-IEC-5031

СИМВОЛ	ЗНАЧЕНИЕ
	Переменный ток - 417-IEC-5032
	Плавкий предохранитель
	Защитное заземление - 417-IEC-5019
	Плюс: положительная полярность - 417-IEC-5005
	Минус: отрицательная полярность - 417-IEC-5006
	Обязанность прочитать и понять руководство по эксплуатации полностью.
	Утилизация вторсырья
	В соответствии с Директивой "RAEE" 2012/19/EU, если приобретенный компонент/оборудование обозначен следующим символом перечеркнутого мусорного контейнера на колесах, это означает, что изделие по истечении срока службы должно подвергаться отдельному сбору от других отходов. Не выбрасывайте электроинструменты, электронное оборудование и аккумуляторные батареи в бытовые отходы.
	Литиевая аккумуляторная батарея Campagnola
	Зарядное устройство Campagnola

1.6 ЗАПРЕТ НА ВНЕСЕНИЕ ИЗМЕНЕНИЙ

Запрещается вносить какие-либо изменения в конструкцию изделия, в частности, запрещается вносить изменения, которые могут снизить безопасность изделия. В частности, запрещается снимать или изменять защитные устройства и/или системы безопасности и/или сигнализации и/или управления, предусмотренные производителем. Вмешательства в программу логики управления (даже если они выполняются квалифицированным персоналом) запрещены; даже такие вмешательства могут иметь серьезные последствия для безопасности операторов и целостности изделия.

Несоблюдение указаний, содержащихся в данном руководстве, освобождает производителя от любой ответственности.

Обратите внимание, что производитель теряет гражданскую и уголовную ответственность в отношении частей изделия, которые были изменены покупателем без специального разрешения производителя.

Производитель запрещает вносить какие-либо изменения в изделие.

В этом случае изготовитель освобождается от любой прямой или косвенной ответственности.

1.7 ГАРАНТИЯ

Общие условия гарантии см. на сайте компании Campagnola в соответствующем разделе по адресу: <http://www.campagnola.it>; или отправьте письменный запрос по факсу +39 051752551 или сообщение по адресу электронной почты: "star@campagnola.it".



ВНИМАНИЕ!

При запросе о гарантийном ремонте, в соответствии с вышеуказанными положениями, к ремонтируемому изделию всегда должен прилагаться надлежащим образом заполненный гарантийный сертификат с соответствующим доказательством покупки (счет-фактура или другой документ, имеющий юридическую силу).

2. НАЗНАЧЕНИЕ И ТЕХНИЧЕСКИЕ ХАРАКТЕРИСТИКИ

2.1 ИСПОЛЬЗОВАНИЕ ПО НАЗНАЧЕНИЮ

Изделие, о котором идет речь в данном руководстве, предназначено только для последовательной зарядки до трех 14-вольтовых аккумуляторов Campagnola или трех 21-вольтовых аккумуляторов типа Extra Performance. Зарядное устройство 'KOALA' оснащено микропроцессором для автоматического распознавания аккумуляторных батарей типа 14 или 21 Вольт.

Этот продукт предназначен только для профессионального использования для зарядки 14 - 21-вольтовых аккумуляторных батарей повышенной мощности.

Это единственное использование, предусмотренное и разрешенное производителем CAMPAGNOLA S.r.l.



ЗАПРЕТ

Поэтому его использование в целях, отличных от перечисленных в параграфе 2.1, запрещено. Производитель CAMPAGNOLA S.r.l. снимает с себя всякую ответственность за использование, отличное от указанного и предусмотренного.

Зарядное устройство предназначено для профессионального использования и должно эксплуатироваться, обслуживаться и ремонтироваться только уполномоченным и соответствующим образом обученным персоналом.

Такой персонал должен быть специально проинструктирован об опасностях, которые могут возникнуть.

Изделие и его комплектующие могут стать источником опасности, если с ним обращается неквалифицированный персонал или если оно используется не по назначению.

2.2 НЕДОПУСТИМОЕ ПРИМЕНЕНИЕ

Настоящее изделие можно использовать только в целях, явно предусмотренных производителем и указанных в параграфе 2.1.

Любое другое использование или расширение использования сверх предусмотренного запрещено и не соответствует назначению, определенному производителем, поэтому производитель не несет никакой ответственности за возникший ущерб.

Ни в коем случае не допускайте неправильных способов использования, указанных в руководстве.



ВНИМАНИЕ!

Аккумуляторы, не одобренные компанией Campagnola для использования с зарядным устройством KOALA, могут стать причиной пожара или взрыва, что может привести к серьезным травмам или смерти, а также к повреждению имущества, поэтому их использование запрещено.

Инструкции, приведенные в данном руководстве, не заменяют, а обобщают обязательства по соблюдению действующего законодательства о безопасности продукции.

Используйте зарядное устройство в соответствии с инструкцией по эксплуатации, несоблюдение которой может привести к поражению электрическим током, пожару и/или серьезным травмам.

Неправильное использование изделия и недостаточное техническое обслуживание может привести к серьезной опасности для персонала и запрещены.

Действия, описанные ниже, которые, очевидно, не могут охватить весь спектр потенциальных возможностей "запрещенного использования" продукта, являются, наиболее "разумно" предсказуемыми и должны рассматриваться как абсолютно запрещенные.

Посторонние лица, пожилые люди, дети и животные могут быть не в состоянии распознать и оценить опасность зарядного устройства и электрического тока. Для таких людей существует опасность получения серьезных травм или смерти, поэтому их использование запрещено.

Не подпускайте незнакомых людей, пожилых людей, детей и животных.

Следите за тем, чтобы дети не играли с зарядным устройством и не оставляли его без присмотра, а после каждого использования отключайте его от розетки, вынимайте все аккумуляторные батареи и, если оно не настенное, храните в специальной упаковке.

Зарядное устройство не защищено от воды. По этой причине запрещается использовать его во влажной или дождливой среде или на открытом воздухе. Несоблюдение этого запрета может привести к риску поражения электрическим током, что приведет к травме или повреждению человека, а также к повреждению зарядного устройства.

Зарядное устройство не защищено от всех условий окружающей среды. Если зарядное устройство подвергается воздействию условий окружающей среды, отличных от допустимых, оно может загореться или взорваться. Это может привести к серьезным травмам и повреждению имущества, поэтому запрещается использовать устройство в условиях, отличных от допустимых.

В частности:

- не используйте прибор, если он не был правильно установлен в соответствии с действующими нормами и правилами, с соответствующими устройствами безопасности для данного типа установки;
- не используйте изделие без защитных приспособлений и/или с отключенными, сломанными или отсутствующими системами безопасности;
- не используйте изделие в случае неисправности электропитания, а также в случае серьезных недостатков в обслуживании или после модификаций или вмешательств;
- не используйте устройство для зарядки других аккумуляторов, кроме разрешенных;
- не пытайтесь заряжать непerezаряжаемые или замороженные аккумуляторы;
- Не складывайте несколько зарядных устройств в стопку и не накрывайте зарядное устройство во время использования и зарядки;
- не используйте устройство на открытом воздухе или в условиях, отличных от допустимых;
- не используйте устройство под дождем или во влажной среде и/или на открытом воздухе;
- не вставляйте на зарядное устройство;
- не используйте зарядное устройство в качестве опорной базы;
- Не эксплуатируйте зарядное устройство в условиях, которые полностью или частично классифицируются как пожаро- или взрывоопасные;
- Запрещается использовать зарядное устройство в качестве подставки для каких-либо предметов, а также ставить рядом с ним емкости с жидкостями;
- не накрывайте зарядное устройство и не ставьте на него посторонние предметы;
- не кладите зарядное устройство на аккумуляторную батарею;
- не изменяйте и не вскрывайте зарядное устройство;
- не вставляйте посторонние предметы в гнезда зарядного устройства;
- не соединяйте электрические контакты зарядного устройства с металлическими предметами и не замыкайте их.
- убедитесь, что вблизи аккумуляторных батарей нет искр или источников возгорания; во время зарядки батареи могут выделять взрывоопасные газы;
- не используйте изделие, если вы не прошли соответствующее обучение, не проинформированы и не получили разрешение на его использование и обслуживание после прочтения и понимания данного руководства;
- не используйте изделие в среде со среднесуточной температурой выше +35°C.
- не используйте изделие в нарушение нормативных и/или законодательных требований или требований, изложенных в данном руководстве.

Если не указано иное, изделие предназначено для использования в следующих условиях:

- Ниже 2000 м над уровнем моря.
- Температура окружающей среды от 0°C до + 45°C. (среднее значение за 24 часа <= 35°C)
- Относительная влажность от 30% до 80% без конденсата.

Использование продукта в условиях, отличных от указанных, не допускается.

В частности, в среде установки и использования не должны присутствовать:

- Воздействие едких паров;
- Воздействие повышенной влажности (выше 85 %) и быстрые изменения влажности;
- Воздействие маслянистых паров или соленого воздуха;
- Воздействие взрывоопасной пыли и/или газовых смесей;
- Воздействие вибрации, ударов или ненормальных толчков,
- Воздействие погодных условий вне допустимых пределов или капаание;
- Воздействие аномальных условий транспортировки или хранения.

- Воздействие высоких или быстрых перепадов температуры (более 5К/ч)
- Наличие ядерного излучения
- Отсутствие давления или вакуума.

При неправильном использовании зарядного устройства существует риск получения серьезных травм или смерти людей, а также повреждения имущества.

Используйте зарядное устройство в соответствии с инструкцией по эксплуатации.

Предполагаемая рабочая среда - внутри помещения, в соответствии с климатическими условиями, указанными выше. Зарядное устройство должно быть установлено и использоваться в помещении, защищенном от дождя, льда, снега, ветра и высокой влажности.



Примечание. В случае противоречивых технических данных должны применяться более строгие условия.



ВНИМАНИЕ!

- Компания **CAMPAGNOLA S.r.l.** снимает с себя всю ответственность в случае нанесения ущерба имуществу или людям в случае неправильного использования изделия.
- Ответственность за любое использование, кроме предусмотренного в данном руководстве, которое изменяет функциональность, изменяя риски и/или создавая косвенные риски, несет лицо, вносящее такие изменения, и является ненадлежащим использованием и запрещено.

2.3 ТЕХНИЧЕСКИЕ ХАРАКТЕРИСТИКИ

Ниже приведены основные технические характеристики изделия:

ТЕХНИЧЕСКИЕ ХАРАКТЕРИСТИКИ:	
Модель	Универсальное зарядное устройство Koala
Код изделия	0136.0161
Вес	Около 240 г.
Входное напряжение	110 - 230 В пер.т. +/- 10%
Частота	50 – 60 Гц +/- 2 Гц
Внутренний датчик температуры для снижения номинальных характеристик	Да
Потребляемая мощность	59 Вт @25В-230 В пер.т.
Выходное напряжение для зарядки	16,8 - 25,2 В пост. тока
Тип зарядки	Постоянный ток - постоянное напряжение
Тип аккумуляторной батареи	Литий-ионный
Максимальный выходной ток I out	2,1 ампера
Максимальное время зарядки для каждого отсека	2,5 ч ±20% @5000 мАч
Температура хранения	+0 °C - +50 °C
Температура окружающей среды во время зарядки	+5°C ÷ 45°C
Температура использования	+0°C ÷ 45°C
Степень защиты	IP 22 (использование внутри помещений)
Класс изоляции	двойная изоляция - оборудование класса II
Предохранитель	короткое замыкание на выходе, перегрев
Защита от перегрева при перезарядке	Да
Предохранитель	Сетевой предохранитель 1АТ
Размеры	160x125x115 мм

3. ОПИСАНИЕ ИЗДЕЛИЯ

3.1 ОБЩЕЕ ОПИСАНИЕ

Изделие, описанное в данном руководстве, представляет собой портативное зарядное устройство под названием "KOALA" для литиевых аккумуляторов Campagnola с номинальным напряжением 14 или 21 вольт.

В зависимости от национального исполнения предназначено для подключения к розеткам переменного тока напряжением от 110 до 230 В.

Зарядное устройство можно разместить на плоской нижней поверхности или закрепить на стене.

Здесь перечислены литиевые аккумуляторные батареи Campagnola, разрешенные для использования в данном изделии.

- Аккумулятор EP1425
- Аккумулятор EP1450
- Аккумулятор EP2125
- Аккумулятор EP2150

Не все аккумуляторы доступны во всех странах

В следующем разделе представлен состав изделия, а в таблице - названия составных частей изделия и их функциональное описание.

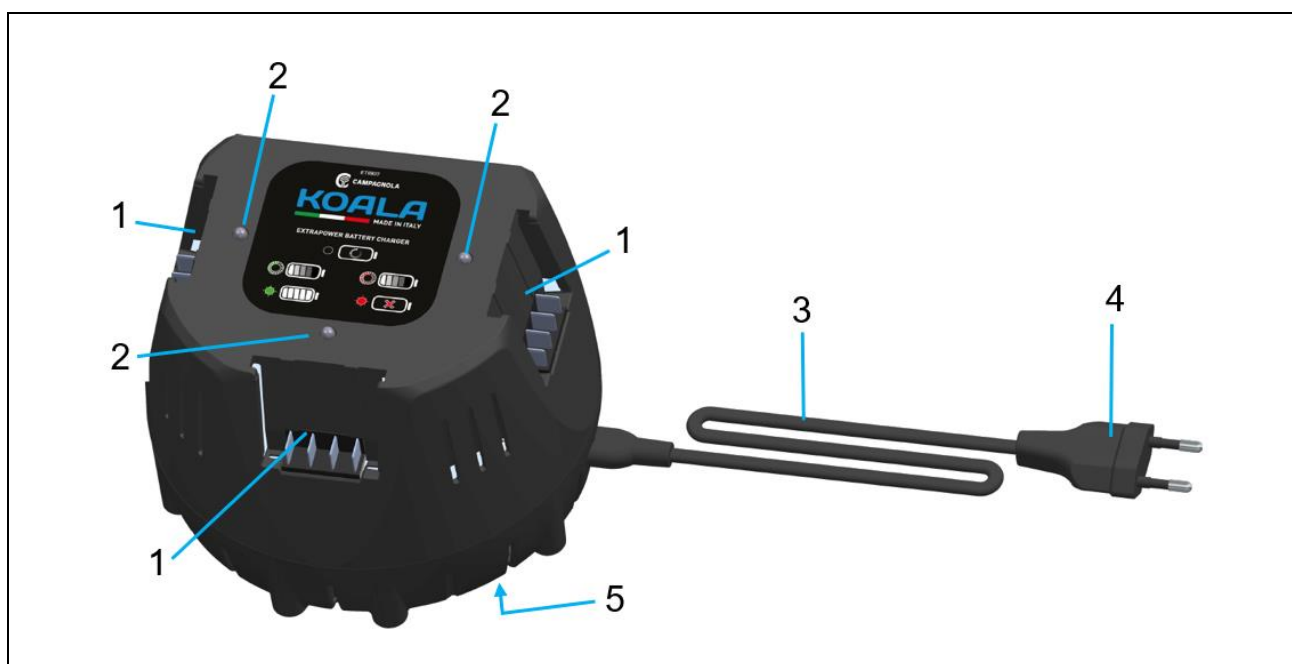

Поз.	Название	Функция
1	Отсек аккумуляторов	Отсек для заряжаемых аккумуляторов (максимум три аккумулятора)
2	Двухцветный светодиод (красный-зеленый)	Индикация рабочего состояния
3	Соединительный кабель	Подключает зарядное устройство к сетевой вилке
4	Сетевая вилка	Подключает кабель к розетке
5	Табличка с маркировкой CE	Содержит эксплуатационные характеристики и серийный номер

3.2 ИСПОЛЬЗОВАНИЕ И УХОД ЗА ЗАРЯДНЫМ УСТРОЙСТВОМ

Во избежание травм заряжайте только допустимые литий-ионные аккумуляторы Campagnola (14 В или 21 В типа Extra Performance) с помощью зарядного устройства.

Место использования зарядного устройства должно быть чистым, прохладным, сухим, не подверженным морозу и/или воздействию прямых солнечных лучей или аномальных температур, превышающих допустимые.

В процессе зарядки зарядное устройство должно отводить тепло, поэтому вентиляционные отверстия должны быть свободными и не закрытыми.

Никогда не перезаряжайте в закрытой ёмкости.

Тщательно ухаживайте за изделием в соответствии с приведенными в нем инструкциями.

Перед каждым использованием убедитесь в отсутствии сломанных или поврежденных деталей.

Если обнаружены поврежденные или сломанные компоненты, не используйте зарядное устройство, а прежде чем использовать устройство, отремонтируйте его.

Всегда используйте зарядное устройство и соответствующие аккумуляторы в соответствии с данными инструкциями и как предназначенные для данного конкретного типа изделия.

Использование зарядных устройств не по назначению может привести к опасным ситуациям.

Если зарядное устройство, предназначенное для одного типа аккумуляторов, используется с другими типами аккумуляторов, существует опасность возгорания и/или взрыва, что может привести к рискам и повреждению имущества и/или людей.

Держите не используемый/ые аккумулятор/ы или зарядное устройство подальше от скрепок, монет, ключей, гвоздей, шурупов и других мелких металлических предметов (включая железные опилки и/или металлы в целом), которые могут вызвать соединение между контактами аккумулятора и зарядного устройства. Короткое замыкание между контактами аккумулятора или зарядного устройства может привести к ожогам и возгоранию.

Никогда не храните аккумулятор в зарядном устройстве, если он не включен.

3.3 ИСПОЛЬЗОВАНИЕ И УХОД ЗА АККУМУЛЯТОРНЫМИ БАТАРЕЯМИ

Обратите внимание на следующие инструкции по безопасности для правильного обращения и использования литиевых аккумуляторных батарей. Несоблюдение этого требования может привести к раздражению кожи, серьезным коррозионным повреждениям, химическим ожогам, пожару и/или взрыву.

Используйте только те аккумуляторные батареи, которые находятся в идеальном техническом состоянии и не имеют повреждений, зазубрин и/или других признаков повреждения.

Обращайтесь с аккумуляторными батареями осторожно, чтобы избежать возможных повреждений и выделения жидкостей, которые очень вредны для здоровья.

Ни при каких обстоятельствах не допускайте модификации и манипуляций с аккумуляторными батареями.

Аккумуляторные батареи нельзя разбирать, дробить, нагревать и/или сжигать.

Не используйте и не заряжайте аккумуляторные батареи, получившие удар или другие повреждения.

Регулярно проверяйте аккумуляторные батареи на наличие признаков повреждения.

Никогда не используйте переработанные или отремонтированные аккумуляторные батареи.

Никогда не используйте аккумулятор или зарядное устройство в качестве ударного инструмента.

Не подвергайте аккумуляторные батареи воздействию прямых солнечных лучей, высоких температур, искр или открытого пламени. Это может привести к пожару и/или взрыву.

Не прикасайтесь к полюсам аккумуляторной батареи пальцами, инструментами, браслетами, кольцами или другими токопроводящими предметами. Это может привести к повреждению аккумуляторной батареи, материальному ущербу и травмам.

Храните аккумуляторные батареи вдали от дождя, влаги и жидкостей. Попадание влаги может привести к короткому замыканию, поражению электрическим током, ожогам, пожарам и взрывам.

Не используйте и не храните батарею во взрывоопасных и/или пожароопасных средах, а также не заряжайте ее в таких средах.

Если аккумуляторная батарея слишком горячая на ощупь, она может быть неисправна. Поместите аккумуляторную батарею на видном, невоспламеняющемся месте на достаточном расстоянии от воспламеняющихся материалов.

Дайте аккумуляторной батарее остыть. Если через час аккумуляторная батарея все еще слишком теплая на ощупь, возможно, она неисправна. Обратитесь в ремонтный центр Campagnola.

Соблюдайте специальные указания по транспортировке, хранению и использованию литиевых аккумуляторных батарей.

Химический состав аккумуляторной батареи едкий: при попадании на кожу немедленно промойте водой и следуйте инструкциям, прилагаемым к батарее.

Для правильного использования литиевых аккумуляторных батарей Campagnola, пожалуйста, ознакомьтесь с инструкциями, прилагаемыми к ним.

Примечание. Чтобы обеспечить надлежащий срок службы аккумуляторов, рекомендуется заряжать их перед хранением, если они не используются более шести месяцев. Не ставьте разряженные аккумуляторные батареи в спящий режим, если они не использовались в течение нескольких месяцев; несоблюдение этого указания может привести к деполяризации анода, в результате чего перезарядка будет невозможна.

Электрическое подключение

Зарядное устройство должно быть подключено к розетке, которая оснащена дифференциальным защитным выключателем (30 мА, 30 мс), согласованным с системой заземления, которая должна быть типа TT или TN.

Штекер зарядного устройства должен быть вставлен в розетку в месте использования.

Если используются удлинительные кабели, они должны иметь сечение проводников не менее 1,5 мм² и соответствовать действующим нормам для удлинительных кабелей и розеток.

Можно использовать не более одного удлинителя.

Обратите внимание, что несоблюдение условий подключения может привести к опасности поражения электрическим током, короткому замыканию, поражению электрическим током, что может быть вызвано одним или несколькими из следующих условий:

- Поврежден соединительный кабель или удлинительный кабель.
- Поврежден разъем соединительного кабеля или удлинительного кабеля.
- Розетка установлена неправильно.
- Отсутствует координация с системой защиты.
- Дифференциальная защита перед розеткой отсутствует.



ОПАСНО

Контакт с токопроводящими компонентами может привести к поражению электрическим током. Это может привести к серьезным травмам или летальному исходу для пользователя. Перед использованием убедитесь, что соединительный кабель, удлинительный кабель и вилка не повреждены.



ОПАСНО

В случае повреждения соединений зарядного устройства: Не прикасайтесь к поврежденным местам. Выньте вилку сетевого шнура из розетки. Вызовите электрика.

К соединительному кабелю, удлинительному кабелю и сетевой вилке необходимо прикасаться сухими руками, не допуская наличия мокрых и/или влажных частей тела или окружающих участков, которые могут представлять опасность для человека.

Вставьте сетевую вилку соединительного кабеля или удлинительного кабеля в правильно установленную розетку и закрепите ее.

Подключите зарядное устройство к дифференциальному выключателю (30 мА, 30 мс).



ВНИМАНИЕ!

Во время зарядки неправильное напряжение сети или частота сети могут вызвать перенапряжение в зарядном устройстве. Зарядное устройство может быть повреждено. Убедитесь, что напряжение и частота сети соответствуют спецификациям на фирменной табличке зарядного устройства.

Правильно расположите соединительный кабель так, чтобы он не мешал и не создавал опасности спотыкания для людей, которые могут получить травмы и повредить зарядное устройство.

Положите плоский соединительный кабель на подходящую поверхность и убедитесь, что он правильно подключен, чтобы избежать риска споткнуться.

Уложите соединительный кабель и удлинитель таким образом, чтобы они не растягивались и не спутывались.

Уложите соединительный и удлинительный кабель так, чтобы не повредить, не перекрутить, не смять и не перетереть его.

Защищайте соединительный кабель и удлинительный кабель от воздействия тепла, масла и химических веществ.

Положите соединительный кабель и удлинительный кабель на сухую поверхность.

Если используется удлинительный шнур, намотанный на катушку с кабелем: Перед использованием полностью размотайте кабель с катушки.

4. БЕЗОПАСНОСТЬ

4.1 ОБЩАЯ ИНФОРМАЦИЯ

Зарядное устройство можно считать находящимся в безопасном состоянии, если соблюдены следующие условия:

- Зарядное устройство не повреждено.
- Зарядное устройство чистое и сухое.
- Если аккумуляторы вставлены в зарядное устройство: Аккумуляторы полностью вставлены в зарядный отсек.
- Следуйте инструкциям, прилагаемым к зарядному устройству.



ОПАСНО

Если условия безопасности не соблюдаются, компоненты могут перестать функционировать должным образом, а защитные устройства могут быть нарушены. Опасность серьезных или смертельных травм.



ВНИМАНИЕ!

**Используйте только не поврежденное зарядное устройство.
Если зарядное устройство загрязнено или намочено: очистите его и дайте ему высохнуть.
Вставьте аккумуляторную батарею, как описано в данной инструкции по эксплуатации.
Замените изношенные или поврежденные заводские таблички.**

4.1.1 ОБЩИЕ СВЕДЕНИЯ ДЛЯ РАБОТНИКОВ

К работе с изделием допускается только квалифицированный и обученный персонал, ознакомившийся с данным руководством.

Отличное знание характеристик продукта позволяет ограничить риск получения травмы. Идеальное психофизическое состояние пользователя имеет решающее значение для его собственной безопасности и безопасности окружающих.

Весь персонал обязан знать и правильно применять общие правила хорошего поведения. Следуйте инструкциям, приведенным в данном руководстве.

Покупатель и/или клиент/работодатель обязан проинструктировать персонал, отвечающий за использование продукта, о рисках несчастных случаев, устройствах безопасности и общих правилах предотвращения несчастных случаев, предусмотренных директивами ЕС и законодательством страны, в которой устанавливается и используется продукт.

4.2 ПРИМЕНИМЫЕ ДИРЕКТИВЫ И ТЕХНИЧЕСКИЕ СТАНДАРТЫ

Декларация соответствия содержит директивы, применяемые и соблюдаемые производителем для размещения на рынке ЕС.

Для того чтобы подтвердить соответствие продукта действующим положениям, компания CAMPAGNOLA S.r.l. перед выпуском продукта на рынок провела анализ рисков с целью проверки соответствия основным требованиям к здоровью и безопасности, предусмотренным применяемыми директивами, а также испытаниями и проверками, предусмотренными применяемыми эталонными стандартами.

Затем CAMPAGNOLA S.r.l. выводит продукт на рынок, оснащая и сопровождая его:

- Маркировка CE
- Декларация о соответствии CE
- Руководство по эксплуатации и предупреждения

 **ПРИМЕЧАНИЕ:** Кроме того, соответствие проверялось либо путем испытаний, либо путем экстраполяции с помощью расчетов. Изделие было собрано с комплектующими, низковольтным электрооборудованием в соответствии с информацией о сборке и электрическими характеристиками, приведенными в каталогах соответствующих поставщиков.

 **ПРИМЕЧАНИЕ:** Покупатель несет ответственность за проверку и соблюдение условий и обстоятельств установки и эксплуатации в соответствии с информацией, содержащейся в руководстве, с которым поставляется изделие, а также с нормативными и/или юридическими требованиями, действующими в стране, где используется изделие. Запрещается вносить изменения любого характера и/или степени в поставляемый продукт.

Заводская табличка изделия размещается на нижней стороне изделия, как указано в пар. 3.1.

4.2.1 ОПИСАНИЕ МАРКИРОВКИ

На изделии несмываемой краской нанесена следующая информация:

- Название компании и адрес производителя
- Описание
- Код изделия
- Серийный номер
- Год изготовления
- Маркировка CE
- Входное напряжение и частота
- Выходное напряжение и амперы
- Степень изоляции
- Степень защиты

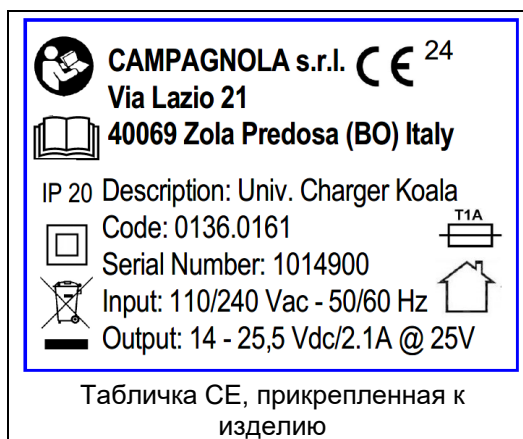

Табличка CE, прикрепленная к изделию



ВНИМАНИЕ!

Этикетка не должна удаляться ни по какой причине, даже если продукт перепродан. Если заводская табличка повреждена или утеряна по случайным причинам, клиент должен в обязательном порядке и незамедлительно сообщить об этом компании CAMPAGNOLA S.R.L. и запросить новую табличку, которая в любом случае будет доступна в рамках установленных законом условий.

4.2.2 ДЕКЛАРАЦИЯ О СООТВЕТСТВИИ

DICHIARAZIONE DI CONFORMITA' UE
(ai sensi dell'allegato IV della Direttiva 2014/35/UE)

La Sottoscritta **Campagnola S.r.l.** con sede in:
Via Lazio, 21 – 40069 Zola Predosa (BO)- ITALIA

DICHIARA
IN QUALITA' DI COSTRUTTORE SOTTO LA PROPRIA RESPONSABILITA'
CHE IL PRODOTTO QUI DESCRITTO

a cui la presente dichiarazione si riferisce è conforme alle prescrizioni delle seguenti direttive comunitarie:

- Direttiva Bassa tensione 2014/35/UE.
- Direttiva Compatibilità elettromagnetica 2014/30/UE.
- Direttiva RoHS 2011/65/UE

e con particolare riferimento alle seguenti disposizioni normative applicate utilizzate per la progettazione e costruzione del prodotto oggetto della presente dichiarazione:

- EN 60335-1, A14; EN 60335-2-29, A1 (*)
- EN 61000-3-2, A1; EN 61000-3-3 +A1 +A2; EN 63000 (*)

Con il prodotto viene fornito il manuale di istruzioni per l'installazione, il funzionamento, la manutenzione conformemente alla documentazione di prodotto.

Il modello, il numero di serie, l'anno di costruzione e i dati tecnici richiesti dalle norme applicate sono riportati sulla targa intestata del costruttore e fissata al prodotto.

Amministratore Unico
Graziella Rondani

Zola Predosa (BO), gg mese 20XX

(*) la data di validità delle norme citate nella presente dichiarazione è quella indicata nella gazzetta ufficiale della UE alla data della firma della presente dichiarazione

4.3 ОГРАНИЧЕНИЯ ИСПОЛЬЗОВАНИЯ

Изделие предназначено для использования, описанного в главе 2 "ТЕХНИЧЕСКИЕ ХАРАКТЕРИСТИКИ" данного руководства.

Использование неподходящего или несимпатичного материала в среде эксплуатации изделия может привести к серьезным повреждениям и нарушить его правильное функционирование.

Убедитесь, что пространство вокруг зарядного устройства хорошо проветривается.

Данное изделие не должно использоваться людьми (включая детей) с ограниченными физическими, сенсорными или умственными способностями, а также с недостаточным опытом и знаниями.

Зарядное устройство не должно использоваться детьми или лицами, не способными прочитать и понять инструкцию по эксплуатации, если они не находятся под пристальным наблюдением ответственного лица, которое может гарантировать безопасность его использования

Храните и используйте зарядное устройство в недоступном для детей месте.

Эксплуатируйте зарядное устройство в закрытом, сухом помещении и в пределах допустимых и ожидаемых пределов окружающей среды.

Зарядное устройство должно использоваться в стационарном положении, а не на движущихся транспортных средствах.

Если вы устанавливаете зарядное устройство на стене, убедитесь, что оно надежно закреплено на стене с помощью всех предусмотренных систем крепления (Примечание: Дюбели не входят в комплект поставки).

Установите зарядное устройство таким образом, чтобы вставленный аккумулятор не мог выпасть.

4.3.1 ЭЛЕКТРОМАГНИТНЫЕ ИЗЛУЧЕНИЯ

Изделие содержит электронные компоненты, на которые распространяются требования по электромагнитной совместимости и которые подвержены кондуктивным и радиационным излучениям.

Значения излучения соответствуют нормативным требованиям благодаря использованию компонентов, соответствующих Директиве по электромагнитной совместимости, подходящим соединениям и установке в соответствии с требованиями поставщиков компонентов.

Зарядное устройство соответствует Директиве по электромагнитной совместимости (EMC).



ВНИМАНИЕ!

Любое неправильное техническое обслуживание электрооборудования или неправильная замена компонентов могут снизить эффективность принятых решений.

4.4 ОСТАТОЧНЫЕ РИСКИ

На этапе проектирования были оценены зоны или части, подверженные риску, и приняты необходимые меры предосторожности, чтобы избежать риска для людей и повреждения компонентов изделия, как указано в предыдущих пунктах.



ВНИМАНИЕ!

**Периодически проверяйте работу всех защитных устройств.
Не демонтируйте защитные кожухи зарядного устройства.
Не вставляйте в изделие посторонние предметы или инструменты.**

Несмотря на то, что изделие оснащено защитными системами, остаются некоторые риски, которые невозможно устранить, но можно снизить с помощью корректирующих действий конечного клиента и правильных методов эксплуатации, обязательных для всех, кто использует изделие.

Ниже приводится краткое описание рисков, которые остаются в продукте на следующих этапах:

- Эксплуатация;
- Техобслуживание
- Очистка.

4.4.1 ПОЖАР

В случае неисправностей или отказов используемый пластиковый материал (например, оболочки, электрические кабели) является самозатухающим и соответствует действующим стандартам.

В частности, предписывается:

- ✓ Не использовать открытое пламя.
- ✓ Не допускайте скопления пыли и грязи на зарядном устройстве.
- ✓ Не складывать легковоспламеняющееся сырье в непосредственной близости от изделия.
- ✓ Не выполнять сварочных, шлифовальных и/или искрообразующих работы в непосредственной близости от изделия.
- ✓ Соблюдайте требования и инструкции, касающиеся опасности поражения электрическим током, условий подключения и эксплуатации.

4.4.2 ПОРАЖЕНИЕ ЭЛЕКТРИЧЕСКИМ ТОКОМ

- Риск поломки или повреждения, возможно, снижения уровня безопасности, компонентов электрооборудования в результате короткого замыкания.
- Перед включением питания убедитесь в отсутствии поврежденных деталей и/или проводимых работ по техническому обслуживанию.



ВНИМАНИЕ!

Категорически запрещается вносить какие-либо изменения в электрооборудование, чтобы не создавать дополнительных опасностей и непредвиденных последствий.

4.4.3 ВЗРЫВООПАСНАЯ АТМОСФЕРА

Зарядное устройство **НЕ подходит для работы и использования во взрывоопасных или засекреченных средах.**

- Категорически запрещается использовать его во взрывоопасной или частично взрывоопасной атмосфере.

Поэтому зарядное устройство не подходит для использования в среде:

- с веществами, классифицированными как взрывчатыми или частично взрывчатыми
 - в местах с агрессивной атмосферой
 - в которых классифицируются газы и/или пыль
 - в которых высокая концентрация маслянистых веществ находится во взвешенном состоянии.
 - с риском возгорания из-за любого материала или источника возгорания
- Категорически запрещается использовать его в любой из перечисленных выше сред.

4.4.4 РИСКИ, СВЯЗАННЫЕ С ЭЛЕКТРОЭНЕРГИЕЙ

Работы, выполняемые с нарушением этого требования, подвергают персонал опасности поражения электрическим током.

Работы с оборудованием, находящимся под напряжением, могут выполняться только опытным и квалифицированным персоналом.

Опасности, связанные с электричеством, такие как удар током, поражение электрическим током, короткое замыкание, могут возникнуть в случае несоблюдения изложенных в нем условий, касающихся как электрического подключения изделия, так и обращения с ним, а также в случае нарушения условий, изложенных в данном руководстве, в том числе указанных в разделе о неправильном и запрещенном использовании.

Рекомендуется соблюдать следующие меры безопасности:

- ✓ Обращайте пристальное внимание на этикетки, указывающие на опасность поражения электрическим током.
- ✓ Не выполняйте работы по техническому обслуживанию, если вы не являетесь уполномоченным лицом с требованиями и квалификацией, предусмотренными действующим законодательством.
- ✓ Периодически проверяйте цепь эквипотенциальной защиты, проверяя отсутствие разрывов и подтягивая соединительные винты.
- ✓ Всегда соблюдайте инструкции и предписания, приведенные в данном руководстве.

5. УСТАНОВКА ЗАРЯДНОГО УСТРОЙСТВА

5.1 ПРОВЕРКИ ПРИ ПОЛУЧЕНИИ



ПРИМЕЧАНИЕ

Покупатель и/или пользователь/работодатель обязан проверить продукт при получении и убедиться, что поставка соответствует спецификации заказа.

Информация и пиктограммы, необходимые для транспортировки, напечатаны на упаковке продукта.

При получении продукта необходимо проверить целостность упаковки и содержимого, чтобы убедиться в отсутствии повреждений во время транспортировки.

Также проверьте, что все заказанные дополнительные детали и все компоненты, поставляемые в стандартной комплектации, находятся в упаковке.

Внимательно проверьте, чтобы содержимое точно соответствовало товаросопроводительным документам. В случае обнаружения повреждений при транспортировке, чтобы не лишиться вас гарантии, мы рекомендуем немедленно приостановить установку/использование изделия и направить письменную претензию, подтвержденную фотографиями поврежденных деталей, в компанию CAMPAGNOLA S.r.l. не позднее восьми дней с даты доставки изделия.

Содержание упаковки:

- Зарядное устройство Koala
- Кабель питания
- Краткие инструкции
- Декларация о соответствии ЕС



В случае несоблюдения немедленно сообщите об этом в компанию CAMPAGNOLA S.r.l.

При утилизации упаковки пользователь должен соблюдать правила, действующие в его стране.

Ответственность за утилизацию упаковки лежит на пользователе/заказчике.



ВНИМАНИЕ!

Упаковка (из дерева, картона и пластика) должна быть сдана в консорциумы по утилизации и переработке.

5.2 УСТАНОВКА И СБОРКА

Изделие, чтобы быть защищенным и не поврежденным во время транспортировки, обычно отправляется в подходящей упаковке (картонная коробка, чемодан и т.д.).

Масса упаковки не превышает 5 кг, поэтому ее легко перемещать без специальных приспособлений.



ВНИМАНИЕ!

Операции по погрузочно-разгрузочным работам должны выполняться в соответствии с действующими правилами техники безопасности на рабочем месте. Храните упаковку для среднесрочного или длительного хранения изделия, передачи на склад после эксплуатации или для отправки его в Сервисный центр для возможного ремонта.

Расположите/установите зарядное устройство так, чтобы соблюдались следующие условия:

Используйте подходящую систему крепления в зависимости от условий эксплуатации.

5.2.1 РАЗМЕЩЕНИЕ ЗАРЯДНОГО УСТРОЙСТВА НА СТОЛЕ/СТОЛЕШНИЦЕ

В этом случае зарядное устройство следует устойчиво разместить на столе и/или на плоскости, ориентируя кабель сзади, чтобы он не мешал при выполнении различных действий.

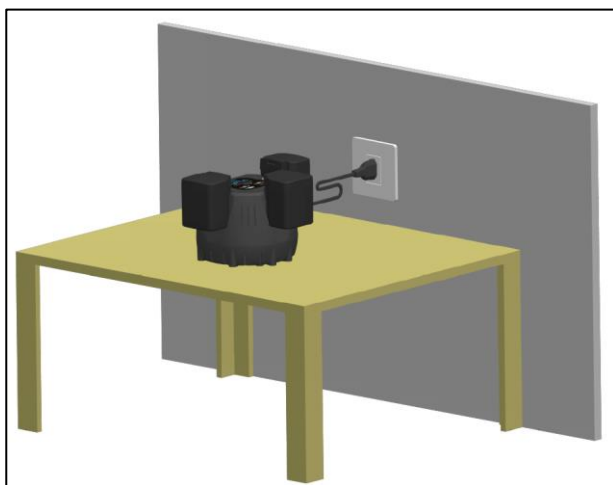

5.2.2 УСТАНОВКА ЗАРЯДНОГО УСТРОЙСТВА НА СТЕНУ

Это зарядное устройство можно закрепить на стене с помощью двух винтов (2) диаметром не более 4,8 мм, используя предусмотренные для этого пазы (1).

Зарядное устройство должно быть закреплено на высоте от 1,2 до 1,8 м от пола.

Просверлите два отверстия на расстоянии 8,2 см, убедившись, что они выровнены по горизонтали.

Для настенного монтажа используйте дюбели М6.

Ориентируйте зарядное устройство так, чтобы соединительный кабель находился с правой стороны, как показано на следующих рисунках.

Откройте два слота (1) на зарядном устройстве с помощью отвертки.

Вставив два винта (2) в стену, поднесите устройство ближе, как показано на рисунке. Убедитесь, что головки винтов входят в нижние прорезы, а затем опустите изделие так, чтобы головки винтов прилегли к верхним прорезам.

Если подключено несколько зарядных устройств, держите их на расстоянии не менее 10 см друг от друга.

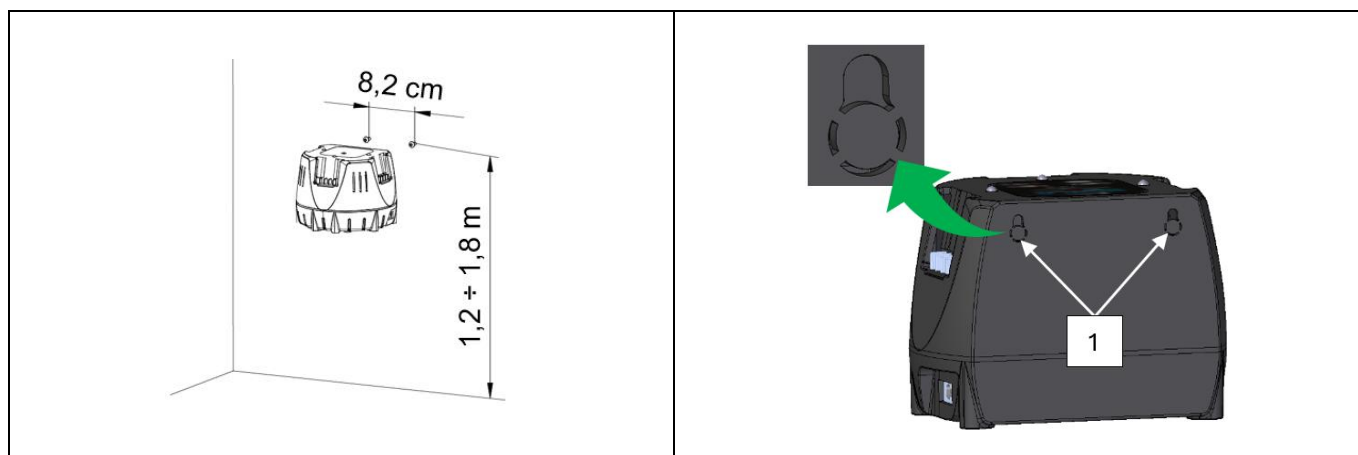

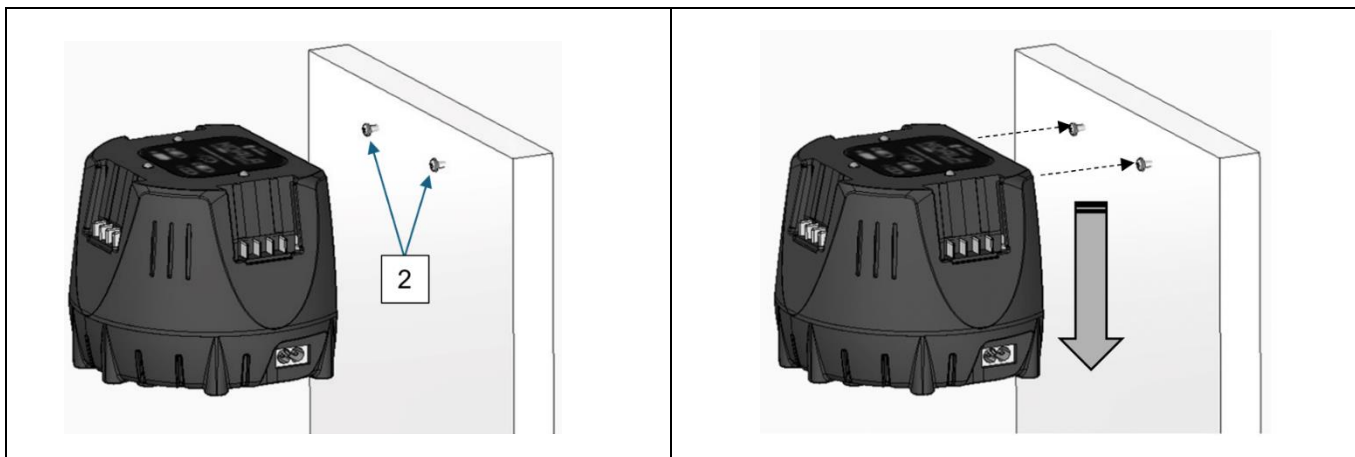

ПРИМЕЧАНИЕ: Винты и дюбели в комплект поставки не входят.

5.3 ХРАНЕНИЕ

Упакованный продукт можно хранить в закрытых помещениях при условии, что температура не ниже 0° и не выше +50° C (32-122 F), а относительная влажность не превышает 80% (без конденсата).

Не допускается размещение других упаковок поверх упаковки.

Особое внимание следует уделять хрупким материалам.

Соблюдайте указания по положению, указанные на упаковке.

При погрузке, разгрузке и транспортировке необходимо соблюдать особую осторожность, чтобы избежать ударов и повреждений.

Убедитесь, что упаковка не была повреждена во время этих операций.

Поврежденная упаковка не подлежит восстановлению заказчиком.



ВНИМАНИЕ!

Следует помнить, что некоторые эффекты, возникающие в результате воздействия на продукт условий окружающей среды, являются прямым следствием последовательного воздействия на него двух или более факторов или параметров, среди которых особенно важны:

- **резкий перепад температуры**, который может возникнуть в результате воздействия на изделие высокой температуры сразу после воздействия низкой температуры или наоборот, или воздействия на изделие воды (дождь, струи воды, снег, погружение в воду и т.д.: все запрещенные условия) сразу после воздействия высокой температуры;
- **образование льда**, которое может возникнуть в результате воздействия на изделие температуры ниже точки заморзания непосредственно перед или после воздействия влаги, дождя или воды, вызванной не дождем.

После хранения изделия в указанных выше условиях рекомендуется выдержать его в нерабочем состоянии в течение примерно 12 часов для восстановления допустимых температурных условий окружающей среды, чтобы избежать повреждения электрической/электронной части в результате теплового удара, образования льда, влажности и т.д., которые могут ухудшить или повредить эти цепи.



ПРИМЕЧАНИЕ: Любые условия, отличные от вышеуказанных, могут быть указаны в документации на конкретный компонент, если таковая имеется и поставляется. В этом случае необходимо следовать инструкциям, приведенным в специальной документации.

5.4 ПРОВЕРКА ПЕРЕД ЭКСПЛУАТАЦИЕЙ

Перед эксплуатацией устройства проверьте целостность всех его частей, включая аккумулятор.

Перед использованием (см. пар. 6) убедитесь, помимо пригодности аккумуляторной батареи для конкретного изделия, что аккумуляторная батарея полностью вставлена, чтобы избежать падения и/или повреждения имущества или людей.

Убедитесь в значении напряжения в сети;

Зарядное устройство должно быть расположено так, чтобы вилка сетевого шнура была доступна;

Напряжение, указанное на фирменной табличке прибора, должно соответствовать напряжению в сети;

Соединительный кабель и штекер должны быть в идеальном состоянии.

5.5 ВЫВОД ИЗ ЭКСПЛУАТАЦИИ, УТИЛИЗАЦИЯ



ВНИМАНИЕ!

При кратковременном или длительном неиспользовании изделия всегда извлекайте из него аккумуляторные батареи, а затем храните его в упаковке, позаботившись о том, чтобы хранить его в крытом, сухом и защищенном от атмосферных воздействий месте, чтобы сохранить его целостность.

В следующем параграфе приведены некоторые советы и указания по выводу из эксплуатации, демонтажу и вывозу изделия по окончании срока.

При выводе из эксплуатации необходимо учитывать следующие шаги, а также указания в руководствах по эксплуатации используемых компонентов.

Материалы, из которых изготовлен продукт, являются основными:

- Окрашенная, пластифицированная или оцинкованная ферритная сталь;
- Материал - полиэтиленовый пластик;
- Электрические кабели и их оболочки;
- Электронные устройства управления и приведения в действие;



ПРИМЕЧАНИЕ

Утилизация должна производиться в соответствии с законодательством страны, в которой используется продукт. Пользователь обязан соблюдать правила, действующие в его стране.

5.6 РЕКОМЕНДАЦИИ ПО СПЕЦИАЛЬНЫМ ОТХОДАМ

Специальные отходы - это материалы, полученные в результате сноса или утилизации изношенного, поврежденного, неработающего или устаревшего оборудования.

Что касается утилизации специальных отходов, включая токсичные и вредные отходы, то производители этих отходов обязаны обеспечить её либо непосредственно, либо через предприятия, уполномоченные органы, либо сдавать отходы организациям государственных служб, с которыми был заключен соответствующий договор.

Каждый город/район, обязан предоставить в Региональное управление всю информацию по утилизации особых отходов на собственной территории.

ВАЖНАЯ ИНФОРМАЦИЯ ДЛЯ ПОЛЬЗОВАТЕЛЯ В СООТВЕТСТВИИ С ДИРЕКТИВОЙ "WEEE" 2012/19/ЕС (ОТМЕНЯЮЩЕЙ ДИРЕКТИВУ 2002/96/ЕС И ДИРЕКТИВУ 2003/108/ЕС) ОБ ОТХОДАХ ЭЛЕКТРИЧЕСКОГО И ЭЛЕКТРОННОГО ОБОРУДОВАНИЯ.

В соответствии с Директивой “RAEE” 2012/19/EU, если приобретенный компонент/оборудование обозначен следующим символом перечеркнутого мусорного контейнера на колесах, это означает, что изделие по истечении срока службы должно подвергаться отдельному сбору от других отходов.



Раздельный сбор отслужившего свой срок оборудования/компонентов организуется и управляется производителем. Поэтому пользователь, желающий утилизировать данное оборудование, должен связаться с производителем и следовать принятой им системе, чтобы обеспечить раздельный сбор оборудования по окончании срока его службы.

Надлежащий дифференциальный сбор для последующей отправки использованного оборудования на переработку, обработку и экологически безопасную утилизацию, помогает избежать возможного негативного воздействия на окружающую среду и здоровье, а также способствует повторному использованию и/или переработке материалов, из которых состоит оборудование.



ВНИМАНИЕ!

Несанкционированная утилизация изделия владельцем влечет за собой применение административных санкций, предусмотренных действующими нормативными актами.



ВНИМАНИЕ!

Если на оборудовании нет перечеркнутого символа мусорного контейнера, это означает, что утилизация самого изделия не входит в обязанности производителя. В этом случае всегда действуют применимые правила утилизации отходов.

5.6.1 УТИЛИЗАЦИЯ ЗАРЯДНОГО УСТРОЙСТВА

Информацию об утилизации можно найти на сайте Campagnola или у дилеров Campagnola. Утилизируйте зарядное устройство, комплектующие и упаковку экологически безопасным способом.

6. ИСПОЛЬЗОВАНИЕ И ЭКСПЛУАТАЦИЯ

Цель этой главы - помочь оператору в использовании изделия.

6.1 ОБЩАЯ ИНФОРМАЦИЯ

Устройство способно последовательно заряжать до трех аккумуляторов "Extra Performances". Процесс зарядки начинается с того, что сначала вставляется аккумулятор, а затем выполняется в последовательности. Если один из аккумуляторов не может быть заряжен, он игнорируется, и процесс переходит к следующему аккумулятору.

Время зарядки зависит от различных условий, например, от температуры аккумулятора или окружающей среды. Фактическое время зарядки может отличаться от указанного.

Если вилка вставлена в розетку, а аккумулятор используется на зарядной станции, зарядка происходит автоматически. Когда аккумулятор полностью заряжен, зарядное устройство автоматически отключается.

В процессе зарядки аккумулятор и зарядное устройство нагреваются.

6.2 ИСПОЛЬЗОВАНИЕ И ЦИКЛ ЗАРЯДКИ

У зарядного устройства нет выключателя питания, но оно включается, как только вставляется вилка питания.

При подключении кабеля к линии светодиода через несколько секунд выполняют последовательность управления против часовой стрелки от красного к зеленому, а затем выключаются.

Когда батарея вставлена в один из отсеков, происходит распознавание батареи (14 или 21 вольт) и начинается фаза зарядки, при этом зеленый светодиод находится в состоянии затухания.

Если в другие слоты вставлены другие аккумуляторы, светодиодные индикаторы не будут гореть до тех пор, пока первый аккумулятор не будет полностью заряжен.



По окончании зарядки зеленый светодиод загорается ровным светом, и зарядное устройство переключается на следующую аккумуляторную батарею по часовой стрелке.

Последовательность повторяется таким образом для третьего отсека.

Когда все аккумуляторные батареи будут заряжены (если ни одна из них не была извлечена первой), все три светодиода станут зелеными.

Если после зарядки первой аккумуляторной батареи и во время зарядки второй или третьей аккумуляторной батареи зарядное устройство заменяет заряжаемую аккумуляторную батарею на батарею, которую необходимо зарядить, последовательность действий всегда продолжается по часовой стрелке.

Не извлекайте аккумуляторные батареи во время цикла зарядки и до ее завершения.

6.3 ЗНАЧЕНИЕ ЦВЕТА СВЕТОДИОДОВ

Светодиоды загорятся **красным**, если вставленная батарея разряжена, поэтому светодиод **станет красным**, указывая на фазу восстановления аккумуляторной батареи.

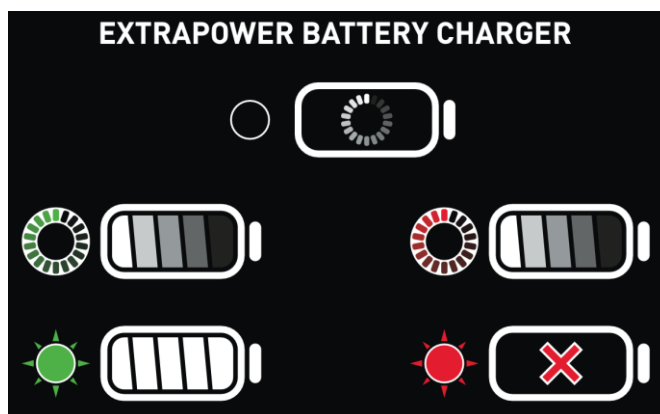

Если светодиод переключается на **пульсирующий зеленый** цвет, это означает, что цикл зарядки продолжается, а если светодиод переключается на **постоянный зеленый** цвет, это означает, что цикл зарядки завершен.

Если же аккумуляторная батарея не подлежит восстановлению, светодиод **загорится ровным красным** цветом, что означает, что аккумуляторная батарея не подлежит восстановлению и должна быть заменена.

Аккумуляторные батареи удерживаются в слотах под действием силы тяжести, механические блоки отсутствуют, и они должны быть полностью вставлены пользователем.

Если оставить зарядное устройство включенным в сеть и вставлять в него аккумуляторы каждые 24 часа, оно будет проверять состояние заряда и при необходимости восстанавливать оптимальный уровень.

Примечание. Чтобы обеспечить надлежащий срок службы аккумуляторов, рекомендуется заряжать их перед хранением, если они не используются более 6 месяцев. Не ставьте разряженные аккумуляторные батареи в спящий режим, если они не использовались в течение нескольких месяцев; несоблюдение этого указания может привести к деполяризации анода, в результате чего перезарядка будет невозможна.



ВНИМАНИЕ!

Если во время зарядки из зарядного устройства исходит ненормальный запах или дым, немедленно прекратите зарядку, отключив питание, и отойдите от зарядного устройства, пока оно и/или аккумуляторные батареи не остынут.
Во избежание травм и материального ущерба.

6.4 ИНСТРУКЦИИ ПО ПРИМЕНЕНИЮ

Подводя итог сказанному выше, следует выполнить следующую процедуру:
Вставьте вилку питания в сетевую розетку.

СТАРТ (автоматически при подключении к сети):

произойдет запуск, три светодиода последовательно загорятся ЗЕЛеным цветом, после чего сделают две вспышки и погаснут.



Если аккумуляторные батареи не вставлены, функция 'STANDBY' включается автоматически.

Все светодиодные индикаторы остаются выключенными в ожидании, пока один или несколько слотов не будут вызваны вставкой блока аккумуляторов для подзарядки.

ЗАРЯД (зеленый светодиод)

- 1) Когда пакет вставляется в любой из слотов, он определяется как отсек 1, и начинается фаза зарядки: Светодиод пульсирующего ЗЕЛЕНОГО цвета с затуханием.



- 2) Когда зарядка достигнута, светодиодный индикатор: сменяется пульсирующим на постоянный зеленый.



Если второй пакет находится в других отсеках, начинается фаза зарядки этого отсека, см. пункт 1.

- 3) Если на этом отсеке есть дополнительный пакет, будет выполнен пункт 2.

Примечание: Если по окончании зарядки аккумуляторы остаются в гнездах, через 24 часа активируется так называемая "повторная" зарядка. Эта фаза будет последовательной для всех аккумуляторных батарей в отсеках.

СИГНАЛ ТРЕВОГИ (светодиод красного цвета)

- 4) Попытка восстановления пакета обнаружена в состоянии ГЛУБОКОЙ РАЗРЯДКИ: индикатор соответствующего отсека светится пульсирующим красным цветом с затуханием.



- 5) Если восстановление возможно, активируется фаза зарядки: Светодиод пульсирующего ЗЕЛЕНОГО цвета с затуханием. До полной перезарядки (пункт 2)



- 6) Если аккумуляторная батарея не подлежит восстановлению, она ПОВРЕЖДЕНА: светодиод в соответствующем отсеке горит ровным красным цветом.



В случае отключения питания, когда аккумуляторы находятся в отсеках, цикл зарядки всегда будет возобновляться из отсека, который зарядное устройство идентифицирует как номер один, после чего последовательно переходит к зарядке других аккумуляторов, как описано выше.

6.5 ПЕРЕМЕЩЕНИЕ/ПОГРУЗКА-РАЗГРУЗКА ЗАРЯДНОГО УСТРОЙСТВА

Во избежание повреждений при перемещении или обращении с зарядным устройством ни в коем случае нельзя использовать для этого кабель питания.

Для перемещения/погрузки-разгрузки выполните следующие действия:

- Извлеките вилку сетевого шнура из розетки.
- Извлеките все аккумуляторные батареи.

Если зарядное устройство крепится к стене, снимите его, слегка приподняв, пока оно не достигнет нижней части пазов, а затем снимите с головки винта.

- Отсоедините и смотайте соединительный кабель.
- Поместите его в упаковку и продолжите работу на новом месте.

В случае использования нескольких зарядных устройств запрещается складывать их в стопку.

6.6 ХРАНЕНИЕ ЗАРЯДНОГО УСТРОЙСТВА

Чтобы сохранить зарядное устройство, выполните следующие действия:

- Извлеките вилку сетевого шнура из розетки.
- Извлеките аккумуляторную батарею
- Если зарядное устройство горячее: дайте ему остыть
- Если зарядное устройство крепится к стене, снимите его, слегка приподняв, пока оно не достигнет нижней части пазов, а затем снимите с головки винта.
- Отсоедините и смотайте соединительный кабель.
- Положите его обратно в упаковку.

Для хранения зарядного устройства должны быть выполнены следующие условия:

- Храните зарядное устройство в недоступном для детей месте.
- Держите зарядное устройство чистым и сухим.
- Храните зарядное устройство в закрытом месте/в помещении.
- Держите зарядное устройство отсоединенным от аккумулятора.
- Храните зарядное устройство при температуре от 0°C до + 50°C.

7. ТЕХОБСЛУЖИВАНИЕ

В этой главе, предназначенной для специалистов по техническому обслуживанию компании **CAMPAGNOLA S.r.l.** и **центров технической поддержки** (далее - ЦТП), описываются операции по техническому обслуживанию изделия.

Описанные ниже операции по техническому обслуживанию служат для поддержания работоспособности и хорошего состояния изделия с целью предотвращения поломок и отказов.

Термин "техническое обслуживание" включает в себя следующие действия:

- **Профилактическое обслуживание**

Совокупность мероприятий, выполняемых через заранее установленные интервалы времени или в соответствии с предписанными критериями и направленных на снижение вероятности отказа или ухудшения функционирования изделия; профилактическое обслуживание для данного изделия включает только осмотр, контроль и очистку.

- **Специализированное техническое обслуживание**

Под специализированным техническим обслуживанием понимаются все работы, выполняемые через заранее установленные интервалы времени или после неисправностей и поломок, направленные на восстановление работоспособности изделия. Специализированное техническое обслуживание включает в себя капитальный ремонт, ремонт, восстановление номинальных условий эксплуатации или замену неисправного, дефектного или изношенного узла и может быть выполнено только ЦТП производителя.



ПРИМЕЧАНИЕ

Специализированные операции по техническому обслуживанию выполняются только в авторизованных сервисных центрах CAMPAGNOLA S.r.l. (ЦТП).

Стоит помнить, что правильно выполненное техническое обслуживание может свести к минимуму время простоя после неисправности.

Своевременный ремонт предотвращает дальнейшее разрушение.

Используйте оригинальные запасные части и тщательно выполняйте указанные работы по техническому обслуживанию.

В случае поломки или неисправности, которые вы не можете устранить, обратитесь к производителю CAMPAGNOLA S.r.l., который примет меры с помощью своего специализированного персонала (см. главу 1 "ОБЩАЯ ИНФОРМАЦИЯ").



ПРИМЕЧАНИЕ

CAMPAGNOLA S.r.l. не несет ответственности за любые отказы или неисправности в течение гарантийного срока эксплуатации изделия, будь то нарушение правил технического обслуживания, отсутствие смазки, замена неоригинальных или не разрешенных производителем деталей, а также использование изделия не по назначению, указанному в данном руководстве.

7.1 ПЛАНОВОЕ ТЕХОБСЛУЖИВАНИЕ

Чтобы осмотреть и очистить зарядное устройство, выполните следующие действия:

- Извлеките вилку сетевого шнура из розетки.
- Осмотрите изделие, чтобы убедиться в отсутствии повреждений.
- Очистите зарядное устройство слегка влажной тканью.
- Очистите вентиляционные отверстия с помощью щетки.
- Удалите посторонние предметы из батарейного отсека и протрите его слегка влажной тканью.
- Очистите электрические контакты в батарейном отсеке с помощью щетки или мягкой кисти, стараясь не повредить их.

7.2 ВНЕОЧЕРЕДНОЕ ТЕХНИЧЕСКОЕ ОБСЛУЖИВАНИЕ И/ИЛИ РЕМОНТ ЗАРЯДНОГО УСТРОЙСТВА

Пользователю запрещается самостоятельно обслуживать или ремонтировать зарядное устройство.

Если зарядное устройство нуждается в дополнительном обслуживании, повреждено или неисправно, обратитесь к дилеру Campagnola.

Если соединительный кабель неисправен или поврежден: не используйте зарядное устройство и замените кабель у дилера Campagnola.

8. ОБЩЕЕ ОПИСАНИЕ НЕИСПРАВНОСТЕЙ И СПОСОБОВ ИХ УСТРАНЕНИЯ

Устранение неисправностей может выполняться только обученным персоналом, изучившим инструкции данного руководства.

Ситуации, которые могут привести к отказу, обычно связаны с отсутствием или плохим техническим обслуживанием, отказом какого-либо компонента изделия или ситуацией, связанной с материалом.

НЕПОЛАДКА	Состояние светодиода на зарядном устройстве	ПРИЧИНА	СПОСОБ УСТРАНЕНИЯ
Зарядное устройство не выполняет самотестирование.	Светодиоды не выполняют быструю последовательность зелено-красного свечения.	Не вставлена вилка питания.	Убедитесь, что зарядное устройство подключено к вилке питания.
		На вилку питания не подается напряжение.	Убедитесь, что на соединительный разъем подано питание и что не сработали никакие изолирующие устройства.
		Электрическое соединение с зарядным устройством было кратковременно прервано.	Извлеките вилку сетевого шнура из розетки. Подождите 1 минуту. Вставьте вилку в розетку.
Аккумуляторная батарея не заряжается.	Светодиодный индикатор конкретного батарейного отсека горит ровным красным светом.	Аккумуляторная батарея слишком горячая, слишком холодная или повреждена.	Поврежденная аккумуляторная батарея. НЕ ИСПОЛЬЗУЙТЕ АККУМУЛЯТОРНУЮ БАТАРЕЮ Обратитесь в авторизованный сервис.
	Индикатор конкретного батарейного отсека мигает красным.	Зарядное устройство проверяет состояние батареи.	Подождите, если светодиод изменит цвет на пульсирующий зеленый, восстановление прошло успешно. Если индикатор переключился на постоянный красный цвет, очистите контакты аккумуляторной батареи, установите на место, если красный цвет не погас, аккумуляторная батарея не подлежит восстановлению. НЕ ИСПОЛЬЗУЙТЕ АККУМУЛЯТОРНУЮ БАТАРЕЮ Обратитесь в авторизованный сервис.
	Светодиодный индикатор в батарейном отсеке не загорается и/или не мигает красным или зеленым цветом, когда в него вставлена батарея.	Неисправность зарядного устройства.	НЕ ИСПОЛЬЗУЙТЕ АККУМУЛЯТОРНУЮ БАТАРЕЮ Обратитесь в авторизованный сервис.



دليل الاستخدام والصيانة

الموديل كوالا



شاحن البطاريات

عربي

ترجمة إلى العربية للإرشادات الأصلية

اقرأ دليل الاستخدام والصيانة جيداً وابتدأه قبل البدء في استخدام هذا المنتج



جميع الحقوق محفوظة في جميع الدول

أي طلبات للحصول على نسخ من هذا الدليل، أو للحصول على معلومات، أو للحصول على خدمات الدعم الفني لدى العميل، أو طلب أي إيضاحات تخص المواصفات والمعلومات التقنية الواردة في هذه الوثيقة يجب توجيهها إلى البائع المعتمد، أو الموزع المعتمد في المنطقة، أو إلى أحد مراكز الدعم الفني المعتمدة لشركة:

CAMPAGNOLA S.r.l
مقر الشركة والمصنع
إيطاليا (BO) - ZOLA PREDOSA 40069
25 ش لانسبو، هاتف: +39 051 753500
23/21، 23/23، 23/23، 23/23
فاكس: +39 051 752551
star@campagnola.it www.campagnola.it

تحتفظ الشركة المصنعة بنسخة من هذا الدليل لمدة عشرة (10) سنوات بدءاً من تاريخ التصنيع. تمت صياغة نصوص هذا الدليل والصور التوضيحية الواردة فيه بعناية فائقة. ولكن بالرغم من ذلك تحتفظ شركة CAMPAGNOLA S.r.l لنفسها بحق تعديل و/أو تحديث المعلومات والبيانات الواردة في هذا الدليل بغرض تصويب أي أخطاء في الطباعة و/أو زيادة مستوى دقة البيانات والمعلومات الواردة في هذا الدليل دون سابق إنذار ودون أدنى التزام على الشركة بضرورة تبليغ العملاء والمستخدمين عن ذلك.

الأوصاف والرسومات التوضيحية المرفقة بهذا المنشور ليست ملزمة؛ ولذلك، تحتفظ شركة CAMPAGNOLA S.r.l بالحق في إجراء أي تغييرات على الأجهزة أو المكونات أو توريد الملحقات التي تراها مناسبة بغرض تحسين أداء المنتج أو لأي متطلبات أخرى لا تمس سلامة المنتج نفسه في أي وقت من الأوقات ودون الالتزام بتحديث هذا المنشور.

يتحمل المستخدم أيضاً مسؤولية التأكد من أنه في حالة تعديل هذا الوثيقة من قبل الشركة المصنعة، فإنه يجب أن تتواجد الإصدارات المحدثة فقط من دليل الاستخدام في أماكن استخدام المنتج.

يعتبر محتوى هذا الدليل ذو طبيعة تقنية خالصة وهو ملك لشركة CAMPAGNOLA S.r.l. غير مسموح بترجمة أي جزء من هذا الكتيب للغة أخرى و/أو تعديله و/أو نسخه في صورة أخرى و/أو وسيلة ميكانيكية أو إلكترونية أو تصوير أو تسجيل أو غيرها، دون الحصول على تصديق واعتماد مسبق مكتوب من قبل شركة Campagnola Srl. تحتفظ الشركة المالكة لهذه البيانات بحق حمايتها بقوة القانون.

حُررت هذه الوثيقة بما يتوافق ويتطابق مع نصوص النقطة 1.7.4 من اللائحة الأوروبية رقم 2006/42/CE

عميلنا العزيز،

نشكركم شركة Campagnola Srl على شرائك لهذا المنتج وتدعوك لقراءة هذا الدليل وفهم محتوياته.

إن القدرة على تفسير السوق باستجابات محددة وديناميكيات شاملة وواقعية، جنباً إلى جنب مع ضمان المعرفة الواسعة في القطاع جعلت من الشركة المصنعة لهذا المنتج CAMPAGNOLA S.r.l. واحدة من الشركات الرائدة في العالم في تصميم وتشبيد وتصنيع معدات التشذيب والحصاد. ومن خلال شبكة مبيعات ودعم فعالة توظف الأفراد المؤهلين تأهيلاً عالياً، تقدم الشركة المصنعة CAMPAGNOLA S.r.l. مجموعة واسعة من المنتجات:

- مقصات تقطيع وآلات تقليم بسلسلة تشغيل هوائية أو كهروميكانيكية (بالبطارية) لعمليات التقليم، كما توفر أيضاً وصلات تطويل؛
- آلات جني ثمار هوائية، وآلية، وكهروميكانيكية (بالبطارية) لجمع ثمار الزيتون ومختلف أنواع الفاكهة؛
- ضواغط للتثبيت الثلاثي للجرار والضواغط الآلة التي تعمل بالمحرك؛
- آلة الربط الكهروميكانيكية.

يمكن تلخيص أسباب اختيار هذه المنتجات وتفضيلها على غيرها في النقاط التالية:

- سهولة التعامل مع المنتجات وكفاءتها التشغيلية العملية؛
- تنوع وتعددية الاستخدام؛
- جودة المواد التصنيعية؛
- موثوقية الأداء؛
- الهندسة التصميمية المريحة.

تم تيسير وتسهيل عملية الاطلاع على هذا الدليل ومحتوياته عبر إدخال فهرس للموضوعات في الصفحة الأولى، وعبر توفير مخطط شكلي توضيحي يسمح بتحديد أماكن الموضوعات بطريقة فورية وسهلة.

تتكون الوثائق المرفقة بالمنتج من هذا الدليل ومن مجموعة الوثائق الأخرى المذكورة، حال وجودها، في فصل المرفقات الذي يُعتبر جزءاً أساسياً لا يتجزأ من هذا الدليل.

ستعثر في هذا الدليل على جميع المعلومات والبيانات الضرورية لاستخدام هذا المنتج بالشكل الصحيح، بالإضافة إلى الإرشادات والتوجيهات اللازمة لتثبيت وتشغيل، وصيانة، وتخريد هذا المنتج.

يجب إلزامياً على المستخدم أن يقرأ هذا الدليل ويفهم جميع مكوناته ومحتوياته، ويجب عليه أيضاً أن يلتزم تماماً بكافة التحذيرات والتوجيهات والإرشادات الواردة في مجموعة الوثائق المرفقة بهذا الدليل.

ندعوك للتواصل مباشرة مع شركة CAMPAGNOLA S.r.l أو البائع المعتمد لمنتجاتها في منطقتك من أجل الحصول على أي قطع غيار تحتاجها، أو للحصول على أي نصائح وتوجيهات حول كيفية اختيار المعدات والأدوات الخاصة، أو ببساطة لمعرفة المزيد من المعلومات حول المنتج الذي قمت بشرائه.

كان الدليل الأصلي مكتوباً باللغة الإيطالية.

الشركة المصنعة مسؤولة عن المعلومات الواردة في التعليمات الأصلية؛ ولا يمكن التحقق تماماً من الترجمات إلى لغات مختلفة، لذلك إذا تم العثور على أي تناقض، فمن الضروري الالتزام بنص اللغة الأصلية أو الاتصال بمكتب التوثيق الفني لدينا.

557	تحذيرات عامة	1.
560	الرموز المستخدمة في هذا الدليل	1.1
560	مقدمة	1.2
561	المسرد، والمصطلحات المستخدمة	1.3
561	قواعد الوصفات الطبية والسلامة	1.4
561	وصف علامات الخطر والحظر والإلزام	1.5
563	حظر إجراء أي تعديلات	1.6
563	الضمان	1.7
564	الاستخدام المقصود والمواصفات الفنية	2.
564	الاستخدام المحدد للآلة	2.1
564	الاستخدام غير المسموح به	2.2
566	البيانات التقنية	2.3
566	وصف المنتج	3.
566	الوصف العام	3.1
567	استخدام الشاحن والعناية به	3.2
568	استخدام البطاريات القابلة لإعادة الشحن والعناية بها	3.3
569	الأمان والسلامة	4.
569	معلومات عامة	4.1
569	معلومات عامة للعاملين	4.1.1
570	التوجيهات التطبيقية، والمعايير الفنية المرجعية	4.2
570	وصف الوسم	4.2.1
571	إقرار المطابقة للمواصفات	4.2.2
572	حدود الاستخدام	4.3
572	الانبعاثات الكهرومغناطيسية	4.3.1
572	الأخطار المتبقية	4.4
573	خطر نشوب حريق	4.4.1
573	الكهرباء	4.4.2
573	الأجواء المعرضة للانفجار	4.4.3
573	المخاطر الناجمة عن الكهرباء	4.4.4
574	تركيب الشاحن	5.
574	فحوصات الاستقبال	5.1
574	التركيب والتجميع	5.2
575	وضع الشاحن على الطاولة/ سطح الطاولة	5.2.1
575	تركيب الشاحن على الحائط	5.2.2
576	التخزين	5.3
576	تحقق قبل الاستخدام	5.4
576	وقف التشغيل، والتخلص منها	5.5
577	مبادئ توجيهية بشأن النفايات الخاصة	5.6
577	التخلص من الشاحن	5.6.1
577	الاستخدام والتشغيل	6.
577	معلومات عامة	6.1
578	دورة الاستخدام والشحن	6.2
578	معنى لون الصمام الثنائي الباعث للضوء	6.3
579	تعليمات الاستخدام	6.4
580	نقل/تحريك الشاحن	6.5
580	تخزين الشاحن	6.6
580	الصيانة	7.
581	الصيانة الاعتيادية	7.1
581	صيانة و/أو إصلاح الشاحن بشكل استثنائي	7.2
582	وصف عام للأخطاء والعلاجات	8.

1. تحذيرات عامة

يُعد دليل الاستخدام هذا، وكذلك شهادة المطابقة للمواصفات الأوروبية، جزءاً أساسياً لا يتجزأ من المنتج ويجب إرفاقه معه دائماً أو عند إعادة بيعه لأخرين. من واجب المستخدم الحفاظ على سلامة هذه الوثيقة، للسماح بالرجوع إليها طوال عمر المنتج.

تأتي هذه الوثيقة بتنسيق ملف إلكتروني ويمكن تنزيلها من الموقع الإلكتروني للشركة www.campagnola.it أو من خلال المسح الضوئي لرمز الاستجابة السريعة QR-Code الموجود في علبة تغليف هذا المنتج.

يعكس الدليل أحدث ما توصلت إليه التكنولوجيا في وقت التسليم، وتحتفظ الشركة الكاتبة بالحق في إجراء أي تغييرات على منتجاتها تراها مفيدة، دون الحاجة إلى تحديث الكتيبات والمنتجات من دفعات الإنتاج السابقة طالما أن ذلك لا يؤثر على جوانب سلامة المنتج.

يقدم هذا الدليل، الذي يصف شاحن بطارية KOALA، معلومات خاصة ضرورية للاستخدام الآمن والصديق للبيئة للمنتج، وكذلك لصيانته والتخلص منه.

من واجب المشتري قراءة وفهم هذا الدليل بعناية وفهمه بالكامل قبل استخدام شاحن KOALA و/أو صيانته.

بالإضافة إلى إرشادات التشغيل هذه، يُرجى أيضاً قراءة مستند معلومات السلامة للبطاريات، أو المنتجات التي تحتوي على بطاريات وفهمها والاحتفاظ بها.

لا تتحمل جهة التصنيع أدنى مسؤولية ناجمة عن عيوب التصنيع أو الأضرار التي قد يسببها المنتج للممتلكات، أو الأشخاص، أو الحيوانات في الحالات التالية:

- الاستخدام غير السليم للمنتج أو بوظائف غير تلك التي صُمم من أجلها.
- عيوب مزود الطاقة.
- عدم الامتثال لمواصفات مصدر الطاقة في هذا الدليل.
- الاستخدام في ظروف تشغيل بيئية غير تلك المشار إليها في هذا الدليل.
- التركيب و/أو التموضع غير الصحيح في الموقع أو المكان المخصص له.
- استخدام بطاريات غير مصممة خصيصاً لهذا المنتج.
- عدم كفاية أو نقص الصيانة الدورية.
- تعديلات أو تدخلات من أي نوع يقوم بها المستخدم و/أو أطراف ثالثة.
- الاستخدام في بيئات غير تلك التي تم تصميم المنتج من أجلها.
- استخدام قطع غيار غير أصلية أو غير مخصصة لهذا الموديل.
- الاستخدام من قِبل أفراد غير مناسبين أو غير مصرح لهم، أو أشخاص غير مؤهلين أو مدربين.
- الاستخدام من قِبل موظفين تحت تأثير الكحول، أو الأدوية، أو المخدرات.
- الاستخدام من قِبل الأشخاص الذين تقل أعمارهم عن 16 سنة.
- الاستخدام من قِبل أشخاص غير مؤهلين بشكل مناسب أو ليسوا على اطلاع كافٍ على النحو المطلوب بموجب المرسوم التشريعي رقم 2008/81 (اللائحة رقم CE/391/89 أو اللائحة رقم CE/104/2009) حول معايير السلامة في أماكن العمل.
- الاستخدام غير المتوافق مع قوانين سلامة الأجهزة و/أو معايير السلامة المنصوص عليها من قبل التشريعات الأوروبية و/أو التشريعات الوطنية المحددة السارية في أماكن العمل.
- لا يتم الاستخدام وفقاً لهذا الدليل.
- عدم الامتثال الكلي أو الجزئي لهذه التعليمات والشروط الواردة في هذه الوثيقة.
- الأحداث الاستثنائية.

تقع مسؤولية تطبيق إرشادات السلامة الموضحة أدناه على عاتق المستخدم/صاحب العمل المسؤولين عن الأنشطة المنصوص عليها، والذين يجب عليهم التأكد من أن فريق العمل المصرح له بالاستخدام والصيانة وما إلى ذلك:

- مؤهل للقيام بالأنشطة المطلوب؛
 - مؤهل ومدرب على استخدام المنتج وتنفيذ أنشطة الصيانة؛
 - يعرف ويلتزم بالإرشادات الواردة في هذه الوثيقة بصراحة؛
 - يعرف ويطبق معايير السلامة العامة، والمعايير الخاصة المطبقة على المنتج وأماكن العمل ذات الصلة.
- قد لا يتعرف المستخدمون الذين لم يتلقوا التعليمات على مخاطر الشاحن أو يقيمونها بشكل صحيح. إذا حدث ذلك، فإن المستخدم أو الأشخاص الآخرين معرضون لخطر الإصابة الخطيرة أو الوفاة.

يجب أن يتمتع المستخدم بالقدرة البدنية والحسية والفكرية المناسبة لاستخدام الشاحن بشكل صحيح. إذا كان المستخدم يتمتع بقدرة بدنية أو حسية أو عقلية محدودة، فلا يجوز له استخدامها إلا تحت إشراف أو توجيه شخص مسؤول.

من المتطلبات الإلزامية أن يكون جميع العاملين لدى المشتري، وكذلك المستخدم و/أو صاحب العمل، وخاصةً موظفي الصيانة الفنية قد قرأوا هذا الدليل وفهموه.



انتبه!

يُرجى ملاحظة أن الوثائق المقدمة من شركة CAMPAGNOLA S.r.l. تتعلق فقط بالمنتج الذي تم توريده.

يُمكن لعدم مُراعاة واحترام قواعد الأمان والسلامة وإرشادات الاستخدام المحددة في هذا الشأن أن يعرّض المستخدم للإصابات/الحوادث والممتلكات للأضرار والتلفيات ويسبب أضرارًا كبيرة لمكونات الجهاز ولوحدة التحكم فيه.

يمكن للمستخدم، في أي وقت، الاتصال بالشركة المُصنّعة لطلب مزيد من المعلومات بالإضافة إلى المعلومات الواردة هنا، وكذلك الإبلاغ عن أي اقتراحات للتحسين. يفترض هذا المستند أن بيئة العمل، حيث من المقرر استخدام المنتج، تتوافق مع لوائح السلامة والنظافة المهنية الحالية واللوائح المحددة المطبقة على نوع المنتج الذي تم شراؤه.





يحتوي هذا الدليل على المعرفة اللازمة لاستخدام المنتج والإرشادات اللازمة للحفاظ على كفاءته مع مرور الوقت، وبالتالي يجب الاحتفاظ به دائمًا في متناول اليد. يعد الدليل جزءًا لا يتجزأ من المنتج الذي يشير إليه ويحتوي على المعلومات اللازمة:-

- الوعي الأمني المناسب للموظفين؛
- مناولة المنتج، وتركيبه، وتشغيله، واستخدامه، وصيانته في ظروف آمنة؛
- معرفة متعمقة بوظائفها وحدودها؛
- تنفيذ أعمال الصيانة بشكل صحيح وآمن؛
- تخلص من المنتج بأمان ووفقًا للوائح الحالية لحماية صحة العمال والبيئة.

يتحمل المستخدم أيضًا مسؤولية التأكد من أنه في حالة تعديل هذا الوثيقة من قِبَل الشركة المُصنّعة، فإنه يجب أن تتواجد الإصدارات المحدثة فقط من دليل الاستخدام في أماكن استخدام المنتج.

1.1 الرموز المستخدمة في هذا الدليل

تم في هذا الدليل استخدام بعض الرموز لتبسيط القارئ لبعض الأشياء ولإظهار العديد من الأوجه التي لها أهمية خاصة في هذا المنتج. يوضّح الجدول التالي مدلول الرموز المختلفة المستخدمة في هذا الدليل.

الرمز	المدلول	ملاحظات
	خطر	يشير إلى وجود خطر التعرّض للإصابات وحوادث العمل، أو الإعاقة، أو الإصابات الخطيرة التي يمكن أن تعرض طاقم العمل للموت. انتبه إلى مجموعات النصوص التي يشير إليها هذا الرمز.
	انتبه!	يمثل تنبيهًا تحذيريًا بوجود خطر التعرّض للإصابات وحوادث العمل أو إصابات متوسطة لطاقم العمل المستخدم للأداة واحتمالية تضرر المنتج نفسه جراء ذلك والأجهزة والمعدات الأخرى ذات الصلة، وإمكانية تعريض ممتلكات أو أشياء أخرى قريبة تخص المشتري/المستخدم انتبه جيدًا إلى النصوص المشار إليها بهذا الرمز.
	هام تحذير	يشير إلى تحذير أو ملاحظة حول الوظائف الرئيسية أو المعلومات المفيدة. انتبه جيدًا إلى النصوص المشار إليها بهذا الرمز.
	إرشادات	يشير إلى متطلب إلزامي يجب القيام به ومراعاته من قِبَل جميع أفراد طاقم العمل (المستخدم، وفني الصيانة، وما إلى ذلك) وذلك عبر القراءة والفهم الكاملين لجميع أجزاء ومحتويات دليل الاستخدام والصيانة المرفق بالمنتج.

1.2 مقدمة

من أجل ضمان توافر الحد الأقصى لموثوقية الأداء التشغيلي لهذا المنتج، قامت شركة CAMPAGNOLA S.r.l. بعملية انتقاء دقيقة وصارمة للخامات، والمكونات، والأجزاء المستخدمة في تصنيع هذا المنتج.

يعتمد حُسن الأداء الوظيفي، وسلامة التشغيل الخاصة بهذا المنتج مع مرور الوقت يعتمد على استخدامه وصيانته بالشكل الصحيح، ووفقًا للإرشادات ذات الصلة المذكورة في هذه الوثيقة وفي جميع الوثائق الأخرى المرفقة به.

تم تصميم جميع عناصر البناء وعناصر التوصيل والتحكم وتصنيعها بدرجة من الأمان بحيث يمكنها تحمل الضغوط أو الإجهادات غير الطبيعية التي تتجاوز تلك المشار إليها.

تكون المواد من أعلى مستويات الجودة وتتم مراقبة إدخالها إلى الشركة وتخزينها واستخدامها في الورشة باستمرار لضمان عدم وجود أي تلف أو عطل.

وعلى الرغم من كافة التدابير، والتجهيزات، والتحوطات التصميمية، والتصنيعية المتبعة في هذا المنتج إلا أنه من المهم للغاية اتباع كافة الإرشادات والتوجيهات التي تحددها الشركة المُصنّعة من أجل استخدام هذا المنتج بأمان وسلامة مع مرور الوقت، كما يجب تشغيله في إطار الظروف والمحددات والقوانين السارية والمعمول بها في بلد الاستخدام.

الهدف من هذا الدليل توفير البيانات، والمعلومات التقنية اللازمة لطاقم العمل المكلف بتثبيت، واستخدام، وصيانة، وتشغيل المنتج بالشكل الذي تحدده شركة CAMPAGNOLA S.r.l.

1.3 المسرد، والمصطلحات المستخدمة

وفقًا لمتطلبات التوجيهات و/أو المعايير الفنية، يتم الإشارة إلى المصطلحات، والمختصرات المستخدمة وشرحها هنا. يتم استخدام مصطلحات تقنية أو مصطلحات ذات معانٍ مختلفة في الدليل.

خطر: مصدر محتمل للإصابة أو الإضرار بالصحة؛

منطقة خطرة: أي منطقة داخل و/أو بالقرب من المنتج حيث يشكّل وجود أي شخص معرض لآلة خطرًا على سلامة ذلك الشخص وصحته؛

الشخص المعرض للآلة: أي شخص موجود كليًا أو جزئيًا في منطقة خطرة؛

الخطورة: مزيج من احتمالية وشدة الإصابة أو الضرر الذي قد يلحق بالصحة في بعض المواقف الخطرة؛

الخطورة: عنصر المنتج المستخدم خصيصًا لتوفير الحماية عبر حاجز مادي؛

جهاز حماية: أي أداة (بخلاف غطاء الحماية) تقلل من المخاطر، بمفردها أو بالاشتراك مع واقٍ أو غطاء حماية آخر؛

الاستخدام الموصى به: استخدام المنتج وفقًا للمعلومات الواردة في دليل إرشادات الاستخدام؛

الاستخدام غير السليم: استخدام المنتج بطريقة أخرى غير تلك المشار إليها في تعليمات الاستخدام، والتي قد تنتج عن سلوك بشري يمكن التنبؤ به بسهولة؛

مخاطر أخرى: المخاطر التي لا يمكن القضاء عليها أو تقليلها من خلال طبيعة التصميم الآلة، والتي لا تكون وسائل الحماية فعالة في الحماية منها (جزئيًا أو كليًا)؛

يتضمن هذا الدليل المخاطر المتبقية، والمعلومات والتعليمات والتحذيرات/الوصفات الطبية لإدارة المخاطر المتبقية التي يجب أن يأخذها المستخدم في الاعتبار.

في هذا الدليل يستخدم مصطلح المنتج و/أو الشاحن بشكل مترادف.

1.4 قواعد الوصفات الطبية والسلامة

تهدف المُتطلّبات، والتوجيهات، والإرشادات، والقواعد وملاحظات الأمان، والسلامة الواردة في مُختلف فصول هذا الدليل إلى تحديد سلسلة من التصرفات والسلوكيات والالتزامات التي ينبغي الحرص على إتباعها عند القيام بجميع الأعمال على الجهاز بهدف أن يعمل طاقم العمل في أمان وللمحافظة على سلامة الأدوات التشغيلية والبيئة المحيطة.





قواعد الأمان والسلامة المذكورة موجّهة إلى جميع أفراد طاقم العمل المؤهل والمدرب جيدًا والمصرح له القيام بمختلف الأنشطة والأعمال والعمليات المتعلقة باستخدام وتشغيل وصيانة المنتج موضوع هذا الدليل:

- النقل
- التثبيت
- الاستخدام
- الصيانة
- النظافة
- التوقّف نهائيًا عن استخدام الآلة والتخلص منها

1.5 وصف علامات الخطر والحظر والإلزام

فيما يلي قائمة بالصور التوضيحية التي قد تكون موجودة على المنتج.

إشارات السلامة وعلامات الأمان التحذيرية الواردة في هذا الدليل يكون لها مدلولات وإشارات مختلفة وفقًا للون والشكل الهندسي المستخدم فيها، وينبغي مراعاة ما يلي في هذا الصدد:

اللون	الشكل	المدلول
أصفر اللون		خطر
أحمر اللون		ممنوع
أزرق اللون		أمر إلزامي
أزرق اللون		معلومات

إن عدم التقيد أو الالتزام بإشارات السلامة وعلامات الأمان التحذيرية يمكن أن يخلق مواقف وحالات خطيرة على سلامة الأشخاص والآلة نفسها مع إمكانية التعرض لإصابات خطيرة أو الموت و/أو تلفيات وأعطال للآلة نفسها.

تم في هذا الدليل استخدام بعض الرموز لتنبيه القارئ لبعض الأشياء ولإظهار العديد من الأوجه التي لها أهمية خاصة في هذا المنتج. يوضّح الجدول التالي مدلول الرموز المختلفة المستخدمة في هذا الدليل.

الرمز	المدلول	ملاحظات
	خطر وجود تيار كهربائي.	يشير إلى وجود خطر ينطوي على خطر الإصابة، حتى المميتة، لأفراد طاقم العمل و/أو الموظفين المسؤولين/المستخدمين. خطر التعرض للصعق الكهربائي و/أو الصدمة الكهربائية.
	درجة الحرارة الخطرة	يشير إلى وجود خطر ينطوي على خطر الإصابة، حتى المميتة، لأفراد طاقم العمل و/أو الموظفين المسؤولين/المستخدمين. من الضروري انتظار التبريد أو استخدام ملابس مناسبة مثل قفازات درجة الحرارة وما إلى ذلك.
	خطر المواد المسببة للتآكل	يشير إلى وجود خطر تعرض المستخدم للإصابة. المواد الكيميائية الخطرة الموجودة. يُرجى الرجوع إلى التعليمات المرفقة مع البطارية.
	خطر الانفجار	يشير إلى وجود خطر تعرض المستخدم للإصابة. لا تعمل في وجود أجواء قابلة للانفجار. يُرجى الرجوع إلى التعليمات المرفقة مع البطارية.
	خطر المواد أو المواد القابلة للاشتعال	يشير إلى وجود خطر تعرض المستخدم للإصابة. خطر الحريق. لا تستخدم مواد قابلة للاشتعال أو قابلة للاشتعال. يُرجى الرجوع إلى التعليمات المرفقة مع البطارية.
	حظر قصر دائرة المحطات الطرفية	لا تقم بتوصيل دائرة كهربائية قصيرة بالأطراف. يمكن أن يؤدي ذلك إلى تلف الشاحن بالإضافة إلى تلف محتمل للممتلكات و/أو الأشخاص و/أو البطارية.
	حظر الاقتراب	تشير إلى حظر اقتراب جميع الأفراد غير المصرح لهم من المنطقة أو المنطقة التي توجد بها هذه العلامة.
	يحظر تعريضه لأشعة الشمس أو درجات الحرارة	يشير إلى حظر تعريض المنتج لأشعة الشمس، وكذلك لمصادر الحرارة الأخرى أو في بيئات ذات درجات حرارة عالية تتجاوز الحدود المسموح بها. يشير إلى حظر تعريض المنتج لأشعة الشمس و/أو درجات الحرارة العالية.
	حظر التعرض للأمطار والرطوبة	احرص دائمًا على حماية المنتج من المطر، والرطوبة واستخدمه فقط ضمن الحدود البيئية المحددة والمسموح بها. يُحظر استخدام المنتج في الظروف المناخية غير المواتية مثل حالات هطول الأمطار، أو وجود صواعق البرق والرعد، أو تساقط الثلوج، وما إلى ذلك.
	يُحظر استخدام أسنة اللهب المكشوفة	يشير إلى حظر استخدام اللهب المكشوف و/أو مصادر الحرارة في محيط المنتج من قبل موظفي المشتري و/أو الموظفين المسؤولين/المستخدمين. يجب حماية المنتج و/أو البطارية من الحرارة أو أسنة اللهب. لا تلمس بالبطارية في النار.
	خطر محدد لبطاريات الليثيوم أيون	يمكن أن تنفجر بطاريات الليثيوم أيون أو تتسبب في نشوب حرائق أو توليد تأثيرات حرارية غير مرغوب فيها مثل "الانفلات الحراري (Thermal Runaway)"، (*) إذا تم تفكيكها، أو حدث ماس كهربائي في دائرتها التشغيلية، أو تضررت، أو تم التعامل معها بشكل غير صحيح. لا تعرض البطاريات للماء أو النار أو درجات الحرارة العالية.
	لا تتخلص من البطاريات عبر إلقائها في البيئة المحيطة	لا تتخلص من البطاريات عبر إلقائها في الماء أو دفنها في الأرض، ولا تجعلها تتسبب في تلوث البيئة. اتبع التعليمات الواردة في الدليل للتخلص السليم من البطاريات.
	يُحظر ملامسة البطاريات لمصادر الحرارة	لا تلمس بالبطاريات في النار، ولا تعرضها لمصادر الحرارة، مثل الحرارة الناتجة عن السخانات واللهب والليزر ومصادر الحث وغيرها.
	من اللازم قراءة الدليل والوثائق المقدمة	يشير إلى شرط إلزامي لجميع العاملين لدى المشتري و/أو المستخدم بقراءة وفهم دليل التعليمات المقدم والوثائق المشار إليها في الدليل بالكامل قبل تنفيذ أي نشاط.

(*) يشير مصطلح Termal Runaway (الانفلات الحراري) إلى ارتفاع غير منضبط في درجة حرارة البطارية أو حزمة البطارية، ناتج عن تفاعل مصدر الحرارة.

رموز إضافية قد تكون موجودة في الدليل و/أو على المنتج:

الرمز	المدلول
	معدات من الفئة الثانية - 5172-IEC-417 عزل مزدوج
	للاستخدام الداخلي فقط
	تيار مستمر - 5031-IEC-417
	تيار متردد - 5032-IEC-417
	مصهر كهربائي
	توصيل طرف التأريض الكهربائي الواقي - 5019-IEC-417
	علامة زائد: قطبية موجبة - 5005-IEC-417
	علامة ناقص: قطبية سالبة - 5006-IEC-417
	يجب الالتزام بقراءة وفهم دليل الاستخدام المقدم مع المنتج بكل محتوياته وأجزائه.
	التخلص من المواد القابلة لإعادة التدوير
	وفقاً للتوجيه الأوروبي "الخاص بمخلفات الأجهزة والمعدات الكهربائية والإلكترونية (RAEE)" رقم 2012/19/UE فإنه إذا كان المنتج المُشترى يحمل علامة صندوق قمامة على عجلات عليها علامة متقاطعة فإن ذلك يعني أن المنتج في نهاية عمره التشغيلي يجب جمعه بشكل منفصل عن النفايات العادية الأخرى. لا تتخلص من الأدوات الكهربائية والمعدات الإلكترونية والبطاريات عبر إلقائها مع النفايات المنزلية العادية.
	بطارية ليثيوم كامبانيولا
	شاحن بطارية كامبانيولا

1.6 حظر إجراء أي تعديلات

يحظر القيام بأي عملية تعديل على الجهاز وتحديداً يمنع إجراء تعديلات من شأنها أن تقلل من سلامة الجهاز. على وجه الخصوص، يُحظر إزالة أو تعديل وسائل الحماية و/أو السلامة و/أو أنظمة الإشارات و/أو التحكم التي تم وضعها وتحديدها من قِبل الشركة المصنِّعة. يحظر التدخلات في برنامج منطق التشغيل (حتى لو تم تنفيذها من قِبل موظفين مؤهلين)؛ في الواقع، حتى هذه التدخلات يمكن أن يكون لها عواقب وخيمة على سلامة المشغلين وسلامة المنتج.

عدم الالتزام بالتعليمات الواردة في دليل التعليمات، والتحذيرات هذا يعفي الشركة المصنِّعة من أي مسؤولية.

يُرجى ملاحظة أن المسؤولية المدنية والجنائية للشركة المصنِّعة تسقط فيما يتعلق بأجزاء المنتج التي يتم تعديلها من قِبل المشتري دون إذن صريح من الشركة المصنِّعة.

تحظر الشركة المصنِّعة إجراء أي تعديل على المنتج.

وفي هذه الحالة لا تتحمل الشركة المصنِّعة أي مسؤولية مباشرة أو غير مباشرة عن أي عواقب تحدث جراء ذلك.

1.7 الضمان

بشأن الشروط العامة للضمان، اطلع على الموقع الإلكتروني لشركة Campagnola في المساحة المخصصة على العنوان: <http://www.campagnola.it>؛ أو أرسل طلباً كتابياً على رقم الفاكس +39 051752551، أو أرسل رسالة بريد إلكتروني إلى: star@campagnola.it.



انتبه!

في وقت تقديم طلب الإصلاح في ظل الضمان وفقاً للأحكام المذكورة أعلاه، فإنه يجب إرفاق المنتج المراد إصلاحه دائماً بشهادة الضمان المملوءة بشكل صحيح مع دليل الشراء الخاص بالمنتج (الفاتورة أو أي وثيقة لها قيمة قانونية).

2. الاستخدام المقصود والمواصفات الفنية

2.1 الاستخدام المحدد للآلة

يُستخدم المنتج الذي يغطيه هذا الدليل فقط وحصرياً للشحن المتسلسل لما يصل إلى ثلاث بطاريات من نوع Campagnola بجهد 14 فولت أو ثلاث بطاريات من نوع Extra Performance بجهد 21 فولت.

تم تجهيز شاحن "KOALA" بمعالج دقيق للتعرف للتقائي على حزمة البطارية بنوعي 14 فولت أو 21 فولت.

هذا المنتج مخصص للاستخدام الاحترافي فقط لشحن حزم البطاريات ذات الأداء الفائق 14 - 21 فولت

هذا هو الاستخدام الوحيد المتصور والمسموح به من قبل الشركة المصنعة CAMPAGNOLA S.r.l.



ممنوع

وبالتالي يُحظر استخدامه لاستخدامات أو أغراض أخرى غير تلك المدرجة في القسم 2.1. تخلي الشركة المصنعة CAMPAGNOLA S.r.l. مسؤوليتها عن أي استخدامات أخرى غير تلك المشار إليها والمقصودة.

الشاحن مخصص للاستخدام الاحترافي ويجب ألا يتم تشغيله وصيانته وإصلاحه إلا من قبل موظفين معتمدين ومدربين بشكل مناسب.

يجب توجيه هؤلاء الموظفين على وجه التحديد إلى المخاطر التي قد تنشأ.

يمكن أن يكون الشاحن مصدر خطر إذا تم التعامل معه بطريقة غير مناسبة من قبل موظفين غير مدربين أو إذا تم استخدامه بطريقة لا تتوافق مع اللوائح والقواعد ذات الصلة.

2.2 الاستخدام غير المسموح به

يجب استخدام هذه الآلة فقط للأغراض المنصوص عليها صراحة من قبل الشركة المصنعة، والمشار إليها في الفقرة 2.1.

أي نوع آخر من الاستخدام، أو امتداد الاستخدام إلى ما بعد الاستخدام المفترض يعتبر محظوراً ولا يتوافق مع الأغراض المحددة من قبل الشركة المصنعة، وبالتالي لا يمكن أن تتحمل الأخيرة أي مسؤولية عن أية أضرار ناتجة.

لا يجب أبداً السماح باستخدام طرق الاستخدام المحددة في الدليل على أنها غير صحيحة تحت أي ظرف من الظروف.



انتبه!

قد تتسبب البطاريات غير المعتمدة من قبل Campagnola للاستخدام مع شاحن KOALA في حدوث حرائق، وانفجارات تؤدي إلى إصابة شخصية خطيرة أو الوفاة وتلف الممتلكات وهي محظورة.

لا تحل الإرشادات الواردة في هذا الدليل محل التعليمات الواردة في هذا الدليل، ولكنها تلخص الالتزامات الخاصة بالامتثال لتشريعات سلامة المنتج الحالية. استخدم الشاحن كما هو موصوف في تعليمات التشغيل هذه، قد يؤدي عدم القيام بذلك إلى خطر التعرض لصدمة كهربائية و/أو حريق و/أو إصابة خطيرة

يمكن أن يؤدي الاستخدام غير السليم للآلة وقلة الصيانة إلى مواقف جسيمة من الخطورة على سلامة الأشخاص.

الإجراءات المشار إليها في هذا الدليل على أنها محظورة وغير مسموح بها، والتي من الواضح أنها لا يمكن أن تغطي النطاق الكامل للإمكانيات المحتملة للاستخدام غير المسموح به" للآلة، تمثل مع ذلك أكثر ما يمكن توقعه "بشكل معقول" ويجب اعتبارها محظورة تماماً.

قد لا يتمكن الأشخاص غير المصرح لهم وكبار السن والأطفال والحيوانات من التعرف على مخاطر الشاحن، والتبار الكهربائي وتقييمها. هناك خطر تعرض هؤلاء الأشخاص لإصابة خطيرة أو الوفاة وبالتالي فإن استخدامها محظور.

إبعاد الغرباء، وكبار السن، والأطفال، والحيوانات.

احرص على عدم السماح للأطفال باللعب بالشاحن أو تركه دون مراقبة، وبعد كل استخدام افصله عن مقبس الطاقة، وأزل جميع البطاريات، وإذا لم يكن الشاحن مثبتاً على الحائط، قم بتخزينه في الحاوية المتوفرة.

الشاحن غير محمي من الماء. لهذا السبب، يحظر استخدامه في البيئات الرطبة أو الممطرة أو في الهواء الطلق قد يؤدي عدم الالتزام بهذا الحظر إلى خطر التعرض لصدمة كهربائية تؤدي إلى إصابة الشخص، بالإضافة إلى تلف الشاحن

الشاحن غير محمي من جميع الظروف البيئية. إذا تعرض الشاحن لظروف بيئية غير تلك المسموح بها، فقد تشتعل فيه النيران أو ينفجر. قد يؤدي ذلك إلى إصابة شخصية خطيرة وأضرار في الممتلكات، ولهذا السبب يحظر استخدامه في غير الظروف البيئية المسموح بها.

وتحديداً:

➤ لا تستخدم المنتج ما لم يكن قد تم تركيبه بشكل صحيح وفقاً للوائح المعمول بها، مع أجهزة السلامة المناسبة لنوع التركيب.

➤ لا تستخدم المنتج بدون واقيات و/أو مع وجود أنظمة أمان معطلة أو مكسورة أو مفقودة؛

- لا تستخدم المنتج في حالة حدوث عطل في مزود الطاقة أو في حالة وجود عيوب خطيرة في الصيانة أو بعد إجراء تعديلات أو تدخلات؛
- لا تستخدم المنتج لشحن بطاريات غير تلك المسموح بها؛
- لا تحاول شحن البطاريات غير القابلة للشحن أو البطاريات المجمدة؛
- لا تقم بتكديس عدة شواحن فوق بعضها أو تغطية الشاحن أثناء الاستخدام والشحن؛
- لا تستخدم المنتج في الهواء الطلق أو في غير الظروف البيئية المسموح بها؛
- لا تستخدم المنتج في حالات هطول المطر أو في البيئات الرطبة و/أو الأماكن الخارجية المكشوفة؛
- لا تدخل الشاحن؛
- لا تستخدم الشاحن كقاعدة؛
- لا تقم بتشغيل الشاحن في بيئة مصنفة كلياً أو جزئياً على أنها بيئة خطرة معرضة لنشوب الحرائق أو حدوث الانفجارات؛
- يُحظر استخدام الشاحن كقاعدة لسند الأشياء من أي نوع، كما يُحظر وجود أوعية تحتوي على سوائل بالقرب من الشاحن؛
- لا تقم بتغطية الشاحن أو وضع أي أشياء عليه؛
- لا تضع الشاحن على البطارية؛
- لا تقم بتغيير وظائف الشاحن ولا تحاول فتحه؛
- لا تدخل أي أشياء في فتحات الشاحن؛
- لا تقم بتوصيل أطراف التوصيل الكهربائية للشاحن بأجسام معدنية أو تتسبب في حدوث ماسات كهربائية.
- تأكد من عدم وجود شرر أو مصادر اشتعال بالقرب من البطارية؛ فإثناء الشحن، يمكن أن تنبعث من البطاريات غازات متفجرة؛
- لا تستخدم المنتج ما لم تكن قد تلقيت تدريباً كافياً وأحيطت علماً به، وأذنت باستخدامه وصيانته بعد قراءة هذا الدليل وفهمه؛
- لا تستخدم المنتج في البيئات التي يزيد فيها متوسط درجة الحرارة على مدار 24 ساعة عن +35 درجة مئوية.
- لا تستخدم المنتج بما يخالف المتطلبات التنظيمية و/أو التشريعية أو تلك المنصوص عليها في هذا الدليل.

وما لم ينص على خلاف ذلك، فإن المنتج مخصص للاستخدام في الظروف البيئية التالية:

- مستوى ارتفاع أقل من 2000 متر فوق مستوى سطح البحر.
- درجة حرارة محيطية بين 0° و +45° مئوية. (متوسط الحرارة 24 ساعة => عند 35° مئوية)
- مستوى رطوبة نسبية من 30% إلى 80% دون تكتفات.

لا يُسمح باستخدام المنتج في ظروف أخرى غير تلك المذكورة في هذا الدليل.

وعلى وجه الخصوص، يجب ألا تكون بيئة التثبيت والاستخدام معرضة لما يلي:

- التعرض للأبخرة المسببة للتآكل؛
- التعرض للرطوبة الزائدة (أعلى من 85%) والتغيرات السريعة في الرطوبة؛
- التعرض للأبخرة الزيتية أو الهواء المالح؛
- التعرض للغبار المتفجر أو مخاليط الغازات؛
- التعرض لاهتزازات أو الاصطدامات أو الصدمات غير الطبيعية؛
- التعرض للطقس السيئ خارج الحدود المسموح بها أو التعرض لتساقط قطرات الماء؛
- التعرض لظروف نقل أو تخزين غير عادية.
- التعرض للتغيرات العالية أو السريعة في درجات الحرارة (أكبر من K/h5)
- وجود إشعاعات نووية
- غياب الضغط أو التفريغ.

إذا لم يتم استخدام الشاحن بشكل صحيح، فهناك خطر حدوث إصابة خطيرة أو وفاة للأشخاص أو تلف للممتلكات.

استخدم الشاحن على النحو المبين في تعليمات التشغيل هذه.

بيئة العمل المقصودة هي في الداخل، ومغلقة وفقاً للظروف المناخية المذكورة أعلاه. يجب تركيب الشاحن واستخدامه في مكان داخلي محمي من المطر أو الجليد أو الثلج أو الرياح أو الرطوبة العالية.

ملاحظة: في حالة وجود بيانات فنية متضاربة، يجب تطبيق الشروط الأكثر تقييداً.



انتبه!

- لا تتحمل شركة **CAMPAGNOLA S.r.l.** أدنى مسؤولية في حالة حدوث ضرر للممتلكات أو الأشخاص في حالة الاستخدام غير السليم للمنتج.
- أي استخدام بخلاف ما هو منصوص عليه في هذا الدليل، والذي يغير من الوظائف عن طريق تعديل المخاطر و/أو توليد مخاطر تبعية، يتحمل الشخص الذي يقوم بهذه التعديلات المسؤولية الكاملة ويشكل استخداماً غير سليم ومحظوراً.

2.3 البيانات التقنية

فيما يلي البيانات الفنية الرئيسية للمنتج:

البيانات التقنية:	
الموديل	الشاحن العالمي كوالا
رمز المنتج	0136.0161
الوزن	240 جم تقريباً
جهد تيار الدخل الكهربائي	110 - 230 فولت أمبير +/- 10٪
تردد التيار	50 - 60 هرتز +/- 2 هرتز
مستشعر درجة الحرارة الداخلي للتصنيف دي تصنيف	نعم
استهلاك الطاقة	59 واط @ 25 فولت - 230 فولت تيار متردد
جهد الخرج الكهربائي للشحن	16.8 - 25.2 فولت تيار متردد
نوع إعادة الشحن	تيار ثابت - جهد ثابت
نوع البطارية القابلة لإعادة الشحن	ليثيوم-أيون
تيار الخرج الكهربائي الخارج كحد أقصى	2.1 أمبير
الحد الأقصى لوقت الشحن لكل فتحة	2.5 ساعة ± 20٪ @ 5000 مللي أمبير/ساعة
درجة حرارة التخزين	0+ درجة مئوية - 50+ درجة مئوية
درجة الحرارة المحيطة أثناء الشحن	5+ ° مئوية إلى 45+ ° مئوية
درجة حرارة الاستخدام	0+ ° مئوية إلى 45+ ° مئوية
درجة الحماية	IP 22 (للاستخدام الداخلي)
فئة العزل	عزل مزدوج - معدات من الفئة الثانية
غطاء حماية	دائرة كهربائية قصيرة في الإخراج، درجة الحرارة الزائدة
حماية الوقت المستقطع من الشحن الزائد	نعم
غطاء حماية	فتيل التيار الكهربائي AT1
الأبعاد	115 × 125 × 160 مم

3. وصف المنتج

3.1 الوصف العام

المنتج الموصوف في هذا الدليل عبارة عن شاحن بطارية محمول يسمى "KOALA" لبطاريات الليثيوم Campagnola بجهد مقنن 14 فولت أو 21 فولت. حسب الإصدار الوطني، إنه مصمم للتوصيل بمقاييس تيار متردد من 110 إلى 230 فولت. يمكن وضع الشاحن على الأسطح السفلية المسطحة أو تركيبه على الحائط.

بطاريات الليثيوم Campagnola المسموح بها لهذا المنتج مدرجة هنا.

- بطارية 1425EP
- بطارية 1450EP
- بطارية 2125EP
- بطارية 2150EP

لا تتوفر جميع البطاريات في جميع البلدان

نورد في القسم التالي مكونات وأجزاء قضيب الذراع التلسكوبي، بينما في الجدول نورد مسمى المكونات والأجزاء التصنيعية لهذا المنتج مع وصف لوظيفتها التشغيلية.

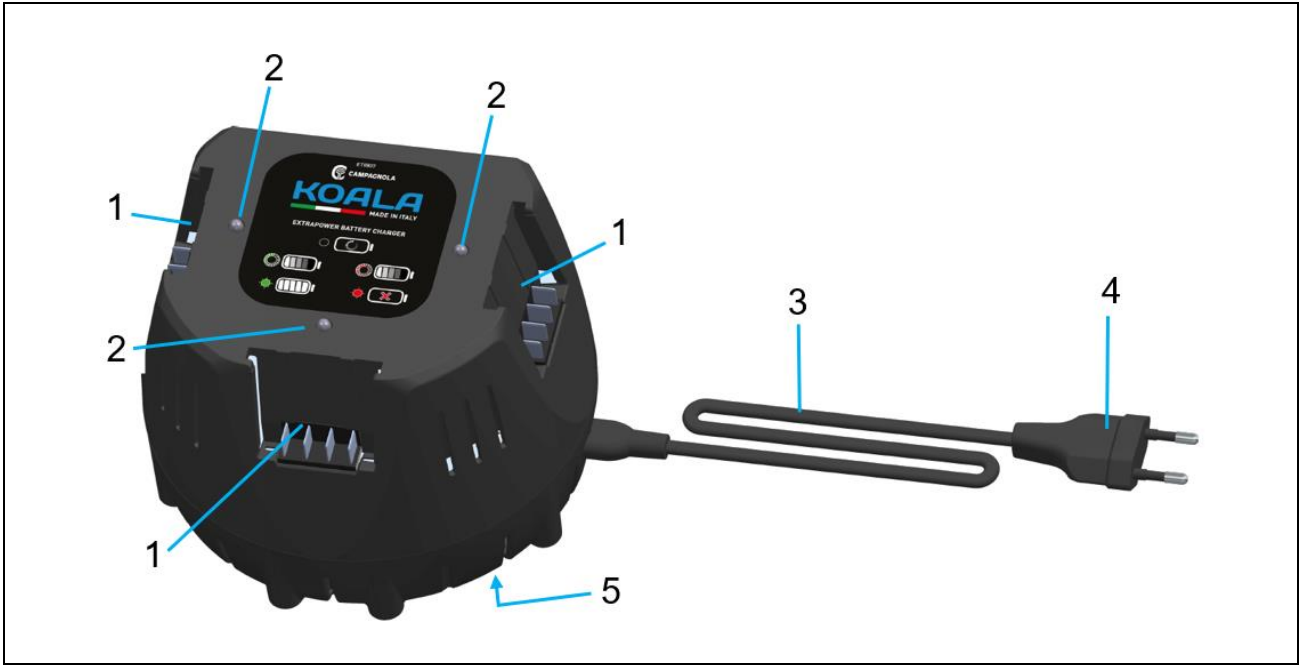

الرمز المرجعي	الاسم	الوظيفة
1	مكان وضع البطاريات	مقصورة لإعادة شحن البطاريات (بحد أقصى ثلاث بطاريات)
2	مصباح LED ثنائي اللون (أحمر-أخضر)	يشير إلى حالة التشغيل
3	كابل توصيل	توصيل الشاحن بقابس التيار الكهربائي
4	قابس التيار الكهربائي	توصيل كابل بمقبس
5	لوحة علامة CE	يحتوي على بيانات الأداء، والرقم التسلسلي

3.2 استخدام الشاحن والعناية به

لتجنب الإصابة، لا تقم بإعادة شحن بطاريات الليثيوم أيون المسموح بها من Campagnola (من نوع 14 فولت أو 21 فولت إضافي الأداء). يجب أن يكون مكان استخدام الشاحن نظيفًا وباردًا وجافًا وغير معرض للصقيع و/أو التعرض لأشعة الشمس المباشرة أو درجات حرارة غير طبيعية تتجاوز المسموح بها.

أثناء عملية الشحن، يجب أن يكون الشاحن قادرًا على إطلاق الحرارة، لذا يجب أن تبقى فتحات التهوية خالية ودون عائق. لا تعيد الشحن أبدًا في حاوية مغلقة.

حافظي على المنتج بعناية وفقًا للتعليمات الواردة فيه.

تأكد دائمًا قبل كل استخدام من عدم وجود أجزاء مكسورة أو تالفة.

في حالة العثور على أي مكونات متضررة أو مكسورة، لا تستخدم الشاحن، واطلب إصلاح المنتج قبل استخدامه.

استخدم دائمًا الشاحن والبطاريات المعنية وفقًا لهذه التعليمات وعلى النحو المخصص لهذا النوع المحدد من المنتجات.

يمكن أن يؤدي استخدام شواحن البطاريات في استخدامات أخرى غير تلك المسموح بها إلى مواقف خطيرة.

إذا تم استخدام الشاحن المخصص لنوع واحد من البطاريات مع أنواع أخرى من البطاريات، فهناك خطر نشوب حريق و/أو انفجار يؤدي إلى إصابة خطيرة أو مميتة وتلف في الممتلكات و/أو الأشخاص.

أبق الشاحن بعيدًا عن مشابك الورق، أو العملات المعدنية، أو المفاتيح، أو المسامير، أو البراغي أو غيرها من الأجسام المعدنية الصغيرة (بما في ذلك برادة الحديد و/أو المعادن بشكل عام) التي قد تتسبب في حدوث اتصال بين البطارية أو ملامسات الشاحن. قد يؤدي حدوث ماس كهربائي بين البطارية أو ملامسات الشحن إلى حدوث الإصابة بحروق ونشوب حرائق.

لا تضع البطارية مطلقًا على الشاحن إذا لم يكن الشاحن موصولًا بالتيار الكهربائي.

3.3 استخدام البطاريات القابلة لإعادة الشحن والعناية بها

انتبه إلى إرشادات السلامة التالية للتعامل مع بطاريات الليثيوم واستخدامها بشكل صحيح. قد يؤدي عدم الامتثال إلى تهيج الجلد، وإصابات تأكل شديدة، وحروق كيميائية، وحريق و/أو انفجار.

لا تستخدم البطاريات إلا إذا كانت في حالة عمل فنية ممتازة وإذا كانت غير تالفة و/أو ممزقة و/أو تظهر عليها علامات تلف أخرى.

تعامل مع البطاريات بحذر لتجنب التلف المحتمل، وانطلاق السوائل الضارة جدًا بالصحة.

يجب عدم تعديل البطاريات أو التلاعب بها تحت أي ظرف من الظروف.

يجب عدم تفكيك البطاريات، أو سحقها، أو تسخينها، و/أو حرقها.

لا تستخدم أو تشحن البطاريات التي تعرضت لضربة أو أي تلف آخر.

افحص البطاريات بانتظام بحثًا عن علامات التلف.

لا تستخدم أبدًا البطاريات المعاد تدويرها أو التي تم إصلاحها.

لا تستخدم أبدًا بطارية أو شاحن بطارية كأداة صدم.

لا تعرض البطاريات أبدًا لأشعة الشمس المباشرة، أو درجات الحرارة العالية، أو الشرر، أو اللهب المكشوف. قد يؤدي ذلك إلى نشوب حريق و/أو انفجار.

لا تلمس أعمدة البطارية بالأصابع، أو الأدوات، أو الأساور، أو الخواتم أو غيرها من الأشياء الموصلة للكهرباء. قد يؤدي ذلك إلى تلف البطارية والتسبب في تلف الممتلكات والإصابة.

احفظ البطاريات بعيدًا عن المطر، والرطوبة، والسوائل. يمكن أن يتسبب اختراق الرطوبة في حدوث ماس كهربائي، وصدمة كهربائية، وحروق، وانفجارات.

لا تستخدم البطارية أو تخزينها في البيئات التي تنطوي على مخاطر انفجار و/أو حريق، ولا تشحنها في مثل هذه البيئات.

عندما تكون البطارية ساخنة جدًا عند لمسها، فقد تكون معيبة. ضع البطارية في مكان مرئي، وغير قابل للاشتعال على مسافة كافية من المواد القابلة للاشتعال.

دع البطارية تبرد. إذا كانت البطارية لا تزال ساخنة جدًا عند لمسها بعد ساعة واحدة، فقد تكون معيبة. اتصل بمركز كامبانيولا للتصليح.

التزم بالإرشادات الخاصة الصالحة لنقل بطاريات الليثيوم وتخزينها واستخدامها.

إن كيمياء البطارية مسببة للتآكل: إذا لامست الجلد، اشطفها فورًا بالماء، واتباع التعليمات المرفقة مع البطارية.

للاستخدام الصحيح لبطاريات الليثيوم Campagnola، يُرجى الرجوع إلى التعليمات المرفقة معها.

ملحوظة لضمان دورة حياة مناسبة للبطاريات، يوصى بإعادة شحنها قبل تخزينها إذا لم يتم استخدامها لأكثر من ستة أشهر. لا تضع البطاريات الفارغة في وضع السكون إذا لم يتم استخدامها لأشهر؛ قد يؤدي عدم مراعاة هذه الملاحظة إلى إزالة استقطاب الأنود، مما يؤدي إلى عدم إمكانية إعادة الشحن.

التوصيلات الكهربائية

يجب توصيل الشاحن بأخذ مقبس مزود بمفتاح حماية تفاضلي من النوع العلوي (30 مللي أمبير، 30 مللي أمبير، 30 مللي ثانية) منسق مع النظام الأرضي، والذي يجب أن يكون من النوع TT أو TN.

يجب إدخال قابس الشاحن في مقبس الطاقة في موقع الاستخدام.

في حالة استخدام كابلات التمديد، يجب أن يكون المقطع العرضي للموصلات 1.5 مم² على الأقل، وأن تتوافق مع اللوائح السارية على كابلات التمديد والمقابس.

لا يجوز استخدام أكثر من سلك تمديد واحد.

يرجى ملاحظة أن عدم الامتثال لشرط التوصيل قد يؤدي إلى خطر كهربائي مثل الصدمة الكهربائية، أو ماس كهربائي، أو الصعق الكهربائي، والذي قد يكون سببه واحد أو أكثر من الحالات التالية:

- كابل التوصيل أو كابل التمديد تالف.
- موصل كابل التوصيل أو كابل التمديد تالف.
- المقبس غير مثبت بشكل صحيح.
- لا يوجد تنسيق مع نظام الحماية.
- لا توجد حماية تفاضلية في المنبع من مقبس الطاقة.



خطر

قد يتسبب التلامس مع المكونات الموصلة للكهرباء في حدوث صدمة كهربائية. قد يؤدي ذلك إلى إصابة شخصية خطيرة أو وفاة المستخدم. قبل أي استخدام، تأكد من عدم تلف كابل التوصيل، وكابل التمديد، والمقابس.



خطر

في حالة تلف أو تضرر الشاحن: لا تلمس النقاط التي بها تلف أو تضرر. افصل قابس التيار الكهربائي من المقبس. اتصل بفني كهربائي.

لا تلمس كابل التوصيل وكابل التمديد وقابس التيار الكهربائي الخاص به إلا بأيدي جافة، مع التأكد من عدم وجود أجزاء مبللة و/أو رطبة من الجسم أو المناطق المحيطة به والتي يمكن أن تشكل خطراً على سلامة الأشخاص.
قم بتوصيل قابس التيار الكهربائي لكابل التوصيل أو كابل التمديد في مقيس مثبت بشكل صحيح وقم بتثبيته.
وصِّل الشاحن بمفتاح تفاضلي (30 مللي أمبير، 30 مللي أمبير، 30 مللي ثانية).



انتبه!

أثناء الشحن، يمكن أن يتسبب الجهد الكهربائي غير الصحيح أو تردد التيار الكهربائي في حدوث جهد كهربي زائد داخل الشاحن. قد يكون شاحن البطارية متضرراً أو به أعطال.
تأكد من توافق جهد وتردد التيار الكهربائي مع المواصفات الموجودة على لوحة تصنيف الشاحن.

قم بترتيب كابل التوصيل بشكل صحيح بحيث لا يعيق الطريق و/أو يخلق خطر التعثر للأشخاص الذين قد يتعرضون للإصابة وتلف الشاحن.
ضع كابل التوصيل المسطح على سطح مناسب، وأن يكون مدعوماً بسلك مناسب لتجنب خطر التعثر.
قم بوضع كابل التوصيل، وكابل التمديد بطريقة لا تكون ممتدة أو متشابكة.
قم بوضع كابل التوصيل وكابل التمديد بطريقة لا تتعرض للتلف، أو الثني، أو السحق، أو الاحتكاك.
قم بحماية كابل التوصيل، وكابل التمديد من الحرارة، والزيوت والمواد الكيميائية.
ضع كابل التوصيل، وكابل التمديد على سطح جاف.
إذا تم استخدام سلك تمديد ملفوف على بكره كابل: قم بفك الكابل بالكامل من بكره الكابل قبل الاستخدام.

4. الأمان والسلامة

4.1 معلومات عامة

يمكن اعتبار الشاحن في حالة استخدام آمنة عند استيفاء الشروط التالية:

- الشاحن غير تالف.
- الشاحن نظيف وجاف.
- إذا تم إدخال البطاريات في الشاحن: يتم إدخال البطاريات بالكامل في مقصورة الشحن.
- يتم اتباع التعليمات المرفقة مع الشاحن.



خطر

إذا لم يتم استيفاء شروط السلامة، فقد لا تعمل المكونات بشكل صحيح وقد تتعرض أجهزة السلامة للخطر. خطر الإصابة الخطيرة أو المميتة.



انتبه!

استخدم الشاحن غير التالف فقط.
إذا كان الشاحن متسخاً أو مبللاً: نظفه واتركه يجف.
أدخل البطارية كما هو موضح في تعليمات التشغيل هذه.
استبدل لوحات التصنيف البالية أو التالفة.

4.1.1 معلومات عامة للعاملين

يجوز فقط للأفراد المؤهلين والمدربين الذين قرأوا هذا الدليل استخدام المنتج.
المعرفة التامة بخصائص المنتج تجعل من الممكن الحد من مخاطر الإصابة. الحالة النفسية والبدنية المثالية للمستخدم أمر بالغ الأهمية لسلامته وسلامة الآخرين.
من واجب جميع الموظفين معرفة القواعد العامة للسلوك الجيد، وتطبيقها بشكل صحيح. واتباع التعليمات الواردة في هذا الدليل.
العميل هو المسؤول عن إرشاد أفراد طاقم العمل المسؤولين عن استخدام هذا المنتج بشأن مخاطر الإصابة، وأجهزة السلامة، والقواعد العامة المتعلقة بمنع الحوادث التي تحددها توجيهات الاتحاد الأوروبي وتشريعات الدولة التي يتم فيها استخدام هذا المنتج.

4.2 التوجيهات التطبيقية، والمعايير الفنية المرجعية

يوضح إعلان المطابقة التوجيهات المطبقة والممتثلة من قبل الشركة المصنعة لطحها في سوق الاتحاد الأوروبي.

من أجل التصديق على أن المنتج يتوافق مع الأحكام السارية، قامت شركة CAMPAGNOLA S.r.l. قبل طرح المنتج في السوق، بإجراء تحليل للمخاطر من أجل التحقق من الامتثال لمتطلبات الصحة والسلامة الأساسية المنصوص عليها في التوجيهات المطبقة وكذلك الاختبارات وعمليات التحقق المنصوص عليها في المعايير المرجعية المطبقة.

ثم تطرح شركة CAMPAGNOLA S.r.l. المنتج في السوق، مع تجهيزه ومرافقته:

- علامة المطابقة للمواصفات الأوروبية CE
- إقرار المطابقة
- دليل التعليمات والتحذيرات



ملاحظة: بالإضافة إلى ذلك، تم التأكد من المطابقة، إما عن طريق الاختبار، أو عن طريق الاستقراء من خلال الحساب. تم تجميع المنتج مع الملحقات والمعدات الكهربائية ذات الجهد المنخفض وفقاً لمعلومات التجميع، والخصائص الكهربائية الواردة في كتالوجات الموردين المعنيين.



ملاحظة: تقع على عاتق المشتري مسؤولية التحقق من شروط وظروف التركيب، والاستخدام، والامتثال لها وفقاً للمعلومات الواردة في الدليل الذي تم تزويد المنتج به والمتطلبات التنظيمية و/أو القانونية السارية في البلد الذي يستخدم فيه المنتج. يحظر إجراء أي تعديلات من أي نوع و/أو مدى على المنتج الذي تم توريده.

يتم وضع لوحة اسم المنتج على الجانب السفلي من المنتج على النحو المبين في الفقرة 3.1.

4.2.1 وصف الوسم

يتم وضع علامة لا تحمي المعلومات التالية على المنتج:

- اسم الشركة المصنعة وعنوانها
- الوصف
- رمز المنتج
- الرقم التسلسلي
- سنة الإنشاء
- علامة المطابقة للمواصفات الأوروبية CE
- جهد الإدخال، والتردد
- جهد الخرج، والأمبير
- درجة العزل
- درجة الحماية

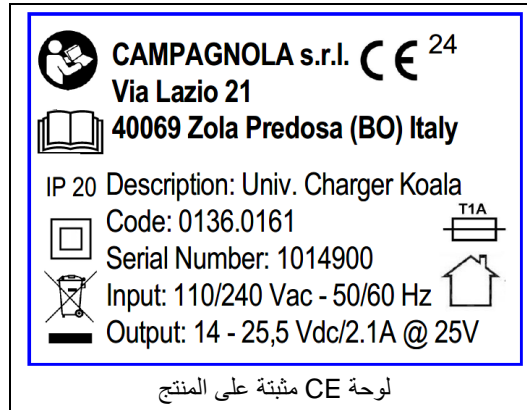

يجب عدم إزالة اللوحة التي تحمل الاسم لأي سبب من الأسباب، حتى لو تمت إعادة بيع المنتج. في حالة تلف لوحة الاسم أو فقدانها لأسباب عرضية، يجب على العميل إبلاغ شركة CAMPAGNOLA S.R.L. إلزامياً وعلى الفور وطلب لوحة اسم جديدة.

DICHIARAZIONE DI CONFORMITA' UE

(ai sensi dell'allegato IV della Direttiva 2014/35/UE)

La Sottoscritta **Campagnola S.r.l.** con sede in:
Via Lazio, 21 - 40069 Zola Predosa (BO)- ITALIA

**DICHIARA
IN QUALITA' DI COSTRUTTORE SOTTO LA PROPRIA RESPONSABILITA'
CHE IL PRODOTTO QUI DESCRITTO**



a cui la presente dichiarazione si riferisce è conforme alle prescrizioni delle seguenti direttive comunitarie:

- Direttiva Bassa tensione 2014/35/UE.
- Direttiva Compatibilità elettromagnetica 2014/30/UE.
- Direttiva ~~RoHS~~ 2011/65/UE

e con particolare riferimento alle seguenti disposizioni normative applicate utilizzate per la progettazione e costruzione del prodotto oggetto della presente dichiarazione:

- EN 60335-1, A14; EN 60335-2-29, A1 (*)
- EN 61000-3-2, A1; EN 61000-3-3 +A1 +A2; EN 63000 (*)

Con il prodotto viene fornito il manuale di istruzioni per l'installazione, il funzionamento, la manutenzione conformemente alla documentazione di prodotto.

Il modello, il numero di serie, l'anno di costruzione e i dati tecnici richiesti dalle norme applicate sono riportati sulla targa intestata del costruttore e fissata al prodotto.

Amministratore Unico
Graziella Rondani

Zola Predosa (BO), gg mese 20XX

(*) la data di validità delle norme citate nella presente dichiarazione è quella indicata nella gazzetta ufficiale della UE alla data della firma della presente dichiarazione

4.3 حدود الاستخدام

المنتج مخصص للاستخدامات الموضحة في الفصل 2 "المواصفات الفنية" من هذا الدليل. قد يؤدي استخدام مواد غير مناسبة، أو غير محددة ضمن نطاق عمل المنتج إلى حدوث أضرار جسيمة لهذا المنتج، والإضرار بوظائفه التشغيلية. تأكد من أن المنطقة المحيطة بالشاحن جيدة التهوية.

يجب ألا يُستخدم هذا المنتج من قبل الأشخاص (بما فيهم الأطفال) ذوي القدرات البدنية أو الحسية أو العقلية المنخفضة أو الأشخاص الذين يفتقرون للخبرة والمعرفة اللازمين لاستخدام هذا المنتج.

يجب عدم استخدام الشاحن من قبل الأطفال أو الأشخاص غير القادرين على قراءة دليل التعليمات ذي الصلة وفهم محتوياته، إلا إذا كانوا تحت إشراف شخص مسؤول يمكنه ضمان الاستخدام الآمن لهذا المنتج.

قم بتخزين الشاحن واستخدامه بعيداً عن متناول الأطفال.

قم بتشغيل الشاحن في بيئة مغلقة وجافة وضمن الحدود البيئية المسموح بها والمتوقعة.

يجب استخدام الشاحن في وضع ثابت، وليس على مركبات متحركة.

إذا قمت بتركيب الشاحن على الحائط، تأكد من تثبيته بإحكام على الحائط باستخدام جميع أنظمة التثبيت المتوفرة (ملاحظة: المسامير غير مرفقة مع المنتج).

ضع الشاحن بطريقة لا يمكن معها سقوط البطارية التي تم إدخالها.

4.3.1 الانبعاثات الكهرومغناطيسية

تحتوي الآلة على مكونات كهربائية خاضعة لمواصفات القاعدة الأوروبية للتوافق الكهرومغناطيسي وملتزمة بتشريعات الانبعاثات الصوتية والإشعاعية.

تتوافق قيم الانبعاثات مع المتطلبات القانونية بفضل استخدام مكونات متوافقة مع التوجيه الأوروبي للتوافق الكهرومغناطيسي وتوصيلات مطابقة للمواصفات والتركيب وفقاً لتعليمات موردي المكونات.

وبالتالي، فإن الآلة مطابقة للمواصفات المطلوبة في التوجيه الأوروبي الخاص بالتوافق الكهرومغناطيسي (EMC).



انتبه!

قد تؤدي أي أنشطة صيانة يتم إجراؤها بشكل غير صحيح على المعدات الكهربائية، أو الاستبدال غير الصحيح للمكونات إلى إضعاف كفاءة الحلول المعتمدة.

4.4 الأخطار المتبقية

جرى تقييم جميع المناطق والأجزاء المعرضة أو المُسيبة للخطر في مرحلة تصميم هذه الآلة، ثم تم اتخاذ جميع التدابير والاحتياطات الضرورية لتحاكي هذه المخاطر سواء التي قد تُصيب الأشخاص أو الآلة نفسها، كما سبق توضيحه في الفقرات الثابتة.



انتبه!

تحقق بشكل دوري من تشغيل جميع أدوات، ومعدات، وأجهزة الأمان، والسلامة.
لا تقم بتفكيك وإقيات الشاحن.
لا تقم بإدخال أجسام، أو أدوات غريبة في المنتج.

وعلى الرغم من أن المنتج مزود بأنظمة السلامة المذكورة أعلاه، إلا أنه لا تزال هناك بعض المخاطر التي لا يمكن القضاء عليها، ولكن يمكن تقليلها من خلال الإجراءات التصحيحية التي يتخذها المستخدم النهائي، ومن خلال أساليب التشغيل الصحيحة الإلزامية لأي شخص يعمل على المنتج.

نورد فيما يلي ملخصاً للمخاطر المتبقية للمنتج في المراحل التالية:

- التشغيل
- الصيانة
- النظافة.

4.4.1 خطر نشوب حريق

في حالة وجود حالات أعطال أو خلل في التشغيل، تكون المادة البلاستيكية المستخدمة (مثل أغلفة الحماية، والكابلات الكهربائية) ذاتية الإطفاء، وتتوافق مع اللوائح الحالية ذات الصلة.

على وجه الخصوص، يشرع بـ:

- ✓ حظر استخدام أسنة اللهب المكشوفة.
- ✓ الحفاظ على نظافة الشاحن من تراكم الغبار، أو الأوساخ بشكل عام.
- ✓ عدم تكديس المواد الخام القابلة للاشتعال بالقرب من المنتج.
- ✓ لا تقم بإجراء أعمال اللحام/الطحن و/أو أعمال إنتاج الشرر بالقرب من المنتج.
- ✓ الامتثال للمتطلبات والتعليمات الواردة فيه فيما يتعلق بالمخاطر الكهربائية، وشروط التوصيل والاستخدام.

4.4.2 الكهرباء

- خطر الكسر أو التلف، وربما خفض مستوى الأمان، لمكونات المعدات الكهربائية نتيجة حدوث ماس كهربائي.
- قبل تشغيل مصدر الطاقة، تأكد من عدم وجود أجزاء تالفة و/أو أعمال صيانة جارية قبل تشغيل مصدر الطاقة.



انتبه!

يُمنع منعاً باتاً إجراء أي نوع من التعديلات الكهربائية حتى لا تتسبب في مخاطر إضافية ومخاطر تيعية غير متوقعة.

4.4.3 الأجواء المعرضة للانفجار

الشاحن غير مناسب للتشغيل والاستخدام في البيئات القابلة للانفجار أو المصنفة.

- يحظر تماماً استخدام هذه الآلة في أجواء انفجارية ولو حتى بشكل جزئي.

وبالتالي فإن الشاحن غير مناسب للاستخدام في البيئات:

- الانفجارية ولو حتى بشكل جزئي
 - مصنفة
 - التي تنطوي على أجواء مسببة للتآكل
 - التي توجد بها غازات و/أو أغبرة مصنفة
 - حيث توجد تركيزات عالية من الزيت في المعلق.
 - التي تنطوي على خطر نشوب حرائق ناجمة عن أي مواد أو مصادر اشتعال
- يحظر تماماً استخدام الآلة في جميع البيئات المذكورة أعلاه.

4.4.4 المخاطر الناجمة عن الكهرباء

تُعرض العمليات التي تتم بالمخالفة لذلك الأفراد لخطر كهربائي.

لا يجوز العمل على المعدات الحية إلا من قبل موظفين مؤهلين وذوي خبرة.

يمكن أن تحدث مخاطر كهربائية مثل الصدمة الكهربائية والصعق الكهربائي وقصر الدائرة الكهربائية في حالة عدم الامتثال للشروط المنصوص عليها في هذا الدليل فيما يتعلق بكل من التوصيل الكهربائي للمنتج والتعامل معه، وكذلك في حالة انتهاك الشروط المنصوص عليها في هذا الدليل، ويتضمن ذلك تلك المشار إليها في قسم الاستخدام غير الصحيح والمحظور.

يوصى بتدابير السلامة التالية:

- ✓ انتبه جيداً لمصقات السلامة المتعلقة بالمخاطر الكهربائية.
- ✓ لا تقم بتنفيذ أعمال الصيانة إلا إذا كنت شخصاً مصرحاً له بمتطلبات ومؤهلات تتطلبها التشريعات الحالية.
- ✓ قم بفحص دائرة الحماية متساوية الجهد بشكل دوري، والتحقق من عدم وجود انقطاعات، وإحكام ربط براغي التوصيل.
- ✓ التزم دائماً بالتعليمات والتوجيهات الواردة في هذا الدليل.

5.1 فحوصات الاستقبال

ملاحظة



تقع على عاتق المشتري و/أو المستخدم/صاحب العمل مسؤولية فحص المنتج عند الاستلام، والتأكد من أن التسليم يتوافق مع مواصفات الطلب.

تتم طباعة المعلومات والصور التوضيحية والتحذيرية اللازمة للشحن على علبة تغليف المنتج.

<p>محتويات العبوة:</p> <ul style="list-style-type: none"> • شاحن البطارية • كابل التغذية الكهربائية • دليل إرشادي سريع • شهادة إعلان المطابقة للمواصفات الأوروبية CE 	<p>وعند استلام المنتج، يجب بالضرورة التحقق من سلامة العبوة والمحتويات المرفقة للتأكد من عدم حدوث أي ضرر للمنتج أثناء عمليات النقل والشحن.</p> <p>تحقق أيضًا من أن أي قطع اختيارية تم طلبها وجميع المكونات التي تم توريدها بشكل قياسي موجودة في العبوة.</p> <p>يُرجى التحقق بعناية من أن المحتويات تتطابق تمامًا مع مستندات الشحن. إذا لاحظت وجود أي تلف بسبب الشحن، حتى لا يبطل الضمان التعاقدية، نوصيك بتعليق تركيب/استخدام المنتج على الفور وإرسال شكوى مكتوبة موثقة بصور فوتوغرافية للأجزاء التالفة إلى شركة CAMPAGNOLA S.r.l. في موعد لا يتجاوز ثمانية أيام من تاريخ تسليم المنتج.</p>
--	--

في حالة عدم الامتثال قم بإبلاغ شركة CAMPAGNOLA S.r.l على الفور. وللتنصل من عبوة التغليف ومكوناتها، يجب على المستخدم الالتزام باللوائح المعمول بها في بلده. التخلص من عبوة التغليف ومكوناتها هي مسؤولية المستخدم/العميل.



يجب تسليم العبوات (من الخشب والكرتون والبلاستيك) إلى اتحادات التخلص وإعادة التدوير.

5.2 التركيب والتجميع

يتم شحن المنتج، من أجل حمايته وعدم تعرضه للتلف أثناء الشحن، عادةً ما يتم شحنه في عبوات مناسبة (صندوق كرتوني، حقيبة سفر، إلخ). وزن عبوة التغليف لا يتجاوز 5 كجم وبالتالي يسهل تحريكها دون الحاجة لاستخدام أدوات رفع خاصة.



يجب أن يتم التعامل مع الأحمال امتثالاً للوائح السارية فيما يتعلق بالسلامة في مكان العمل. احتفظ بعلبة تغليف المنتج لتخزينه لفترات متوسطة أو طويلة المدة، أو لإرساله مغلفاً بعلبته إلى أحد مراكز الدعم الفني المعتمدة لإجراء أية عمليات إصلاح مطلوبة.

ضع/قم بتركيب الشاحن بحيث يتم استيفاء الشروط التالية:
استخدم نظام تثبيت مناسب حسب ظروف الاستخدام.

5.2.1 وضع الشاحن على الطاولة/ سطح الطاولة

في هذه الحالة، يجب وضع الشاحن على طاولة و/أو على مستوى بطريفة مستقرة من خلال توجيه الكابل في الخلف حتى لا يعيق الأنشطة المختلفة.

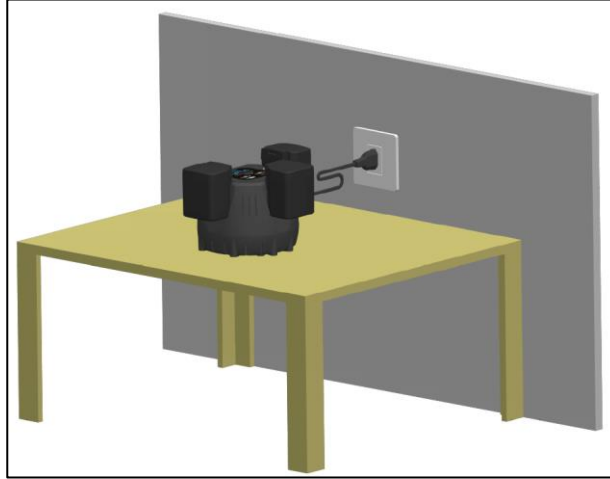

5.2.2 تركيب الشاحن على الحائط

يمكن تركيب هذا الشاحن على الحائط باستخدام برغيين (2) لا يتجاوز قطرها 4.8 مم وباستخدام الفتحات (1) المتوفرة لهذا الغرض. يجب تثبيت الشاحن على ارتفاع يتراوح بين 1.2 و1.8 متر فوق الأرض. قم بحفر ثقبين على مسافة 8.2 سم مع التأكد من أنهما مستويان أفقيًا. استخدم مقاييس الحائط 6M للتركيب على الحائط. قم بتوجيه الشاحن بحيث يكون كابل التوصيل على الجانب الأيمن على النحو المبين في الأشكال التالية.

افتح الفتحتين (1) على الشاحن بمساعدة مفك البراغي. بعد إدخال البرغيين (2) في الحائط، قم بتقريب المنتج، كما هو موضح في الرسم التوضيحي. تأكد من أن رؤوس البراغي تتناسب مع الجزء السفلي من الفتحات، ثم قم بخفض المنتج بحيث تغلق رؤوس البراغي على الجزء العلوي من الفتحات. إذا تم توصيل عدة شواحن، حافظ على مسافة لا تقل عن 10 سم عن بعضها البعض.

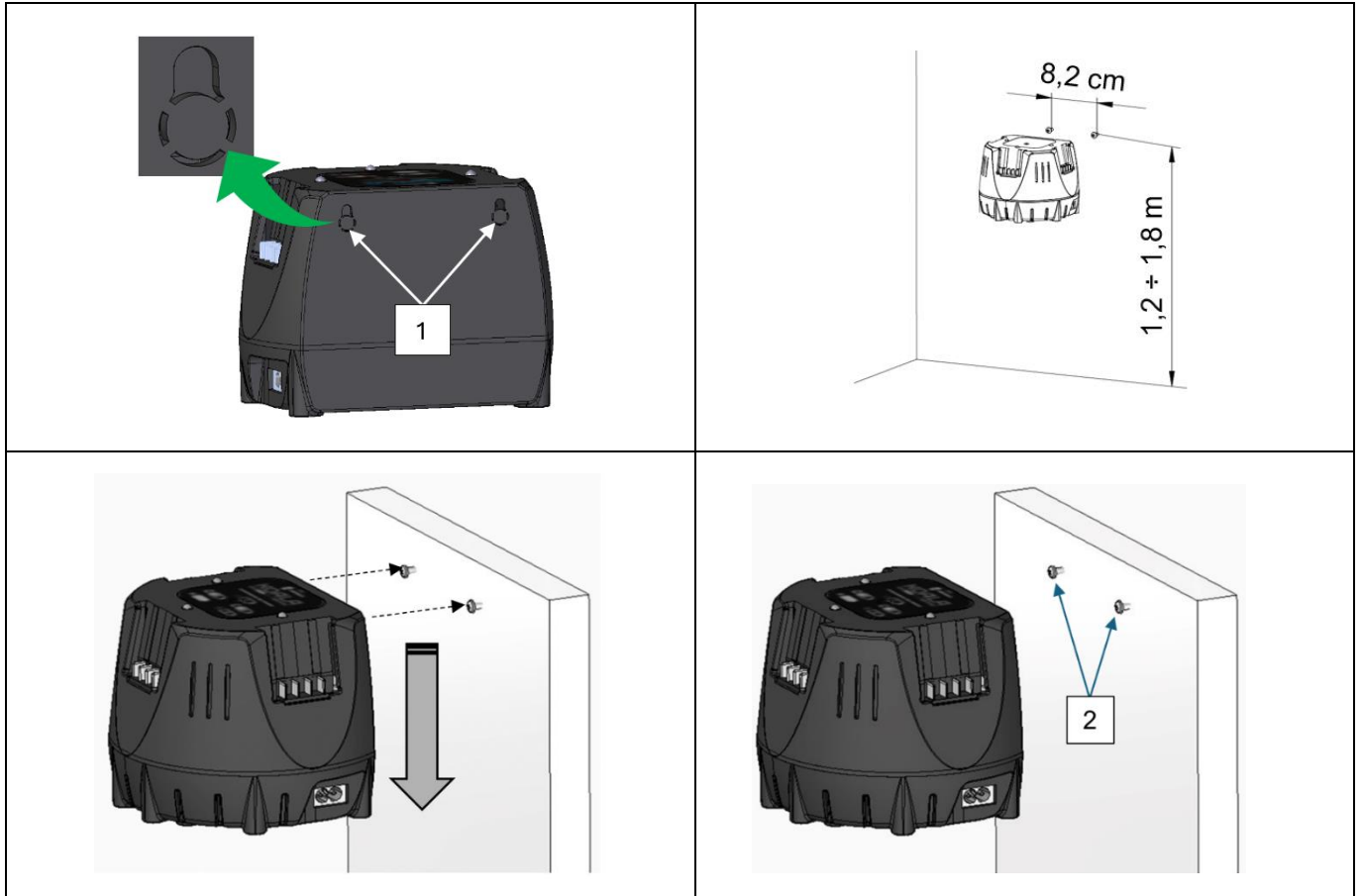

ملاحظة: البراغي والمسامير غير مرفقة مع المنتج.



5.3 التخزين

يمكن عادةً الاحتفاظ بالمنتج وهو موضوع ومحفوظ في علبه تغليفه المحددة في مكان مغلق بشرط ألا تقل درجة الحرارة عن -0° مئوية ولا تزيد عن +50° مئوية (32-122 درجة فهرنهايت) وألا تتجاوز نسبة الرطوبة نسبة 80% (بدون تكثفات).

لا يجب وضع أحمال أخرى فوق علبه تغليف الآلة.

يجب إيلاء اهتمام خاص للمواد الهشة.

اتبع مؤشرات الوضعية الموضحة على العبوة.

يجب الانتباه جيداً أثناء التحميل والتفريغ والنقل لتجنب الاصطدامات التي يمكنها أن تضر بالآلة.

تأكد من عدم تلف عبوات ومكونات التغليف أثناء العمليات المذكورة أعلاه.

لا يجب أن يقوم العميل بإصلاح أي عبوة تغليف متضررة.



انتبه!

يجب أن نذكر أن بعض التأثيرات الناتجة عن تعرض المنتج للظروف البيئية هي نتيجة مباشرة لتعرضه لتوالياتين أو أكثر من العوامل أو المعايير، من بينها ما يلي هام بشكل خاص:

➤ **الصدمة الحرارية،** التي قد تنجم عن تعرض المنتج لظروف درجات حرارة مرتفعة فور تعرضه لظروف درجة حرارة منخفضة أو العكس، أو تعرض المنتج للماء (أمطار، نفاثات مائية، ثلج، فيضانات، إلخ. يُحظر تعريض المنتج لأي من هذه الظواهر البيئية) فور تعرضه لظروف درجات حرارة عالية؛

➤ **تكوّن الثلج،** الذي قد ينجم عن تعرض المنتج لظروف درجة حرارة دون نقطة التجمد مباشرة قبل أو بعد تعرضه للرطوبة أو المطر أو الماء لأسباب أخرى غير المطر.

بعد تخزين المنتج في حدود الظروف المذكورة أعلاه، يُنص على أن يظل غير صالح للعمل لمدة 12 ساعة تقريباً في ظروف الاستخدام من أجل إعادة تهيئة الظروف الحرارية البيئية الصحيحة المسموح بها وذلك من أجل تجنب تلف الجزء الكهربائي/الإلكتروني نتيجة الصدمة الحرارية أو تكوين الجليد أو الرطوبة، إلخ. التي يمكن أن تتلف أو تسبب الضرر لهذه الدوائر.



ملاحظة: يمكن الإشارة إلى أي ظروف غير تلك المذكورة أعلاه في الوثائق المحددة للمكونات والمرفقة مع المجموعة ذات الصلة. في هذه الحالة، يجب اتباع الإرشادات الواردة في الوثائق المحددة ذات الصلة.

5.4 تحقق قبل الاستخدام

قبل بدء تشغيل المنتج، تحقق من سلامة جميع أجزائه، ويتضمن ذلك البطارية.

قبل الاستخدام (انظر الفقرة 6)، تأكد، بالإضافة إلى ملاءمة البطارية للمنتج المحدد الذي تم شراؤه، من أن البطارية مدخلة في مكانها ومثبتة بالكامل، وذلك لتجنب السقوط و/أو إلحاق الضرر بالملكات أو الأشخاص.

تأكد من قيمة جهد التيار الكهربائي؛

يجب وضع الشاحن بحيث يمكن الوصول إلى قابس التيار الكهربائي؛

يجب أن يتطابق مؤشر الجهد الكهربائي الموجود على لوحة تصنيف الجهاز مع جهد التيار الكهربائي؛

يجب أن يكون كابل التوصيل والقابس في حالة ممتازة.

5.5 وقف التشغيل، والتخلص منها



انتبه!

بالنسبة للفترات القصيرة والطويلة من عدم استخدام المنتج، احرص دائماً على إزالة البطاريات ثم تخزين المنتج في عبوته مع الحرص على تخزينه في مكان جاف ومغطي بعيداً عن الطقس للحفاظ على سلامته.

تحتوي الفقرة التالية على بعض النصائح، والإرشادات الخاصة، والتوفيق نهائياً عن استخدام الآلة وتفكيكها وإزالتها في نهاية عمرها التشغيلي الافتراضي. عند التوفيق نهائياً عن استخدام الآلة، يجب أن تؤخذ في الاعتبار العمليات التالية، بالإضافة إلى الإرشادات والتوجيهات الواردة في أدلة المكونات والأجزاء المستخدمة.

فيما يلي المواد والخدمات التي يُصنع منها هذا المنتج بشكل أساسي:

- الفولاذ الفريتي المطلي، أو المألن بالبلاستيك المقوى، أو المجلفن؛
- مادة بلاستيك البولي إيثيلين؛
- الكابلات الكهربائية مع الأغلفة الخارجية الخاصة بها؛
- أجهزة التحكم والتشغيل الإلكترونية؛

ملاحظة

يجب أن يتم تنفيذ عمليات التفكيك، والتخريد، والتخلص من المكونات، والأجزاء وفقاً لتشريعات الدولة التي تم تركيب المنتج فيها. يقع على عاتق المستخدم مسؤولية العمل وفقاً للوائح المعمول بها في بلده في هذا الشأن.

5.6 مبادئ توجيهية بشأن النفايات الخاصة

النفايات الخاصة هي المواد الناتجة عن الهدم أو التخلص من المعدات المتدهورة، أو التالفة أو التي لم تعد تعمل أو التي عفا عليها الزمن.

فيما يخص التخلص من النفايات الخاصة، ويتضمن ذلك السامة والخطرة، يُطلب من منتجي النفايات تسليم هذه النفايات إما مباشرة أو من خلال الهيئات المصرح لها لأولئك الذين يقومون بإدارة الخدمة العامة بإبرام اتفاق خاص معها.

يطلب من كل بلد/بلدية توفير كافة المعلومات المتاحة حول التخلص من النفايات في أرضها.

معلومات مهمة للمستخدم وفقاً للتوجيه المعياري الأوروبي، توجيه مخلفات الأجهزة والمعدات الكهربائية والإلكترونية "2002/96/CE" والتوجيه "2003/108/CE" بشأن نفايات المعدات الكهربائية والإلكترونية. (الذي يلغي التوجيه RAEE "2012/19/UE" (الذي يلغي التوجيه



وفقاً للتوجيه الأوروبي "الخاص بمخلفات الأجهزة والمعدات الكهربائية والإلكترونية (RAEE)" رقم 2012/19/UE فإنه إذا كان المنتج المُشترى يحمل علامة صندوق قمامة على عجلات عليها علامة متقاطعة فإن ذلك يعني أن المنتج في نهاية عمره التشغيلي يجب جمعه بشكل منفصل عن النفايات العادية الأخرى.

يتم تنظيم وإدارة عملية الجمع المنفصل لهذه الأجهزة/المكونات في نهاية عمرها التشغيلي من قبل الشركة المصنعة. لذلك يجب على المستخدم الذي يرغب في التخلص من هذا المنتج الاتصال بالشركة المصنعة وإتباع النظام الذي تحدده هذه الشركة للسماح بالجمع المنفصل للأجهزة عقب انتهاء عمره التشغيلي.

تساهم عملية الجمع المنفصل للنفايات والأجهزة القديمة هذه، من أجل إعادة تدويرها ومعالجتها والتخلص منها بشكل متوافق بيئياً، في تجنب الآثار السلبية المحتملة على البيئة وعلى الصحة كما تشجع على توسيع عملية إعادة تدوير المواد التي تتكون منها هذه الأجهزة والمنتجات.

انتبه!



سوء التخلص من المنتج من قبل صاحبه يعني تطبيق العقوبات الإدارية المنصوص عليها في الأنظمة الحالية.

انتبه!



في الحالة التي يوجه فيها على المعدات رمز سلة المهملات وعليها شرطة الإلغاء فهذا يعني أن التخلص من المنتج نفسه لا يقع على عاتق الشركة المنتجة. وفي هذه الحالة يتم دائماً تطبيق اللوائح السارية بشأن التخلص من النفايات.

5.6.1 التخلص من الشاحن

تتوفر معلومات عن التخلص منها على موقع Campagnola الإلكتروني أو من وكلاء Campagnola. تخلص من الشاحن، والملحقات، والتغليف بطريقة صديقة للبيئة.

6. الاستخدام والتشغيل

يمكن الغرض من هذا الفصل في توجيه المشغل في استخدام المنتج.

6.1 معلومات عامة

الجهاز قادر على شحن ما يصل إلى ثلاث بطاريات "أداء إضافي" بالتتابع. تبدأ عملية الشحن بإدخال البطارية أولاً وتستمر بالتسلسل. إذا تعذر شحن إحدى البطاريات، يتم تجاهلها وتستمر العملية مع البطارية التالية.

يعتمد وقت الشحن على ظروف مختلفة، مثل درجة حرارة البطارية، أو درجة الحرارة المحيطة. قد يختلف وقت الشحن الفعلي عن وقت الشحن المشار إليه.

في حالة إدخال القابس في مقبس، واستخدام البطارية في محطة الشحن، يتم الشحن تلقائياً. عندما يتم شحن البطارية بالكامل، يتم إيقاف تشغيل الشاحن تلقائياً.

أثناء عملية الشحن، تسخن البطارية والشاحن.

6.2 دورة الاستخدام والشحن

لا يحتوي الشاحن على مفتاح طاقة، ولكن الشاحن يعمل بمجرد إدخال قابس الطاقة. عند توصيل الكابل بالخط، تقوم مصابيح LED بعد بضع ثوانٍ بتسلسل تحكم عكس اتجاه عقارب الساعة من الأحمر إلى الأخضر ثم تنطفئ. عندما يتم إدخال البطارية في إحدى الفتحات، يتم التعرف على البطارية (14 أو 21 فولت) وتبدأ مرحلة الشحن مع وجود مؤشر LED الأخضر في حالة التلاشي. إذا تم إدخال بطاريات أخرى في الفتحات الأخرى، تظل مؤشرات LED مطفأة حتى يتم شحن البطارية الأولى بالكامل.



عند اكتمال الشحن، يضيء مؤشر LED الأخضر بثبات ويتحول الشاحن إلى البطارية التالية في اتجاه عقارب الساعة. يتكرر التسلسل بهذه الطريقة للفتحة الثالثة. عندما تكون جميع البطاريات مشحونة (إذا لم تتم إزالة أي منها أولاً) ستصبح جميع مصابيح LED الثلاثة خضراء. إذا تم، بعد شحن البطارية الأولى وعندما يقوم الشاحن بشحن البطارية الثانية أو الثالثة التي تم إدخالها، يتم استبدال البطارية التي تم شحنها ببطارية أخرى يتم شحنها، يستمر التسلسل دائماً في اتجاه عقارب الساعة. لا تقم بإزالة البطاريات أثناء دورة الشحن وحتى اكتمال الشحن.

6.3 معنى لون الصمام الثنائي الباعث للضوء

ستتغير مصابيح LED إلى اللون الأحمر إذا كانت البطارية التي تم إدخالها تحت التفريغ، لذلك سيتلاشى مؤشر LED إلى اللون الأحمر للإشارة إلى مرحلة استرداد البطارية.

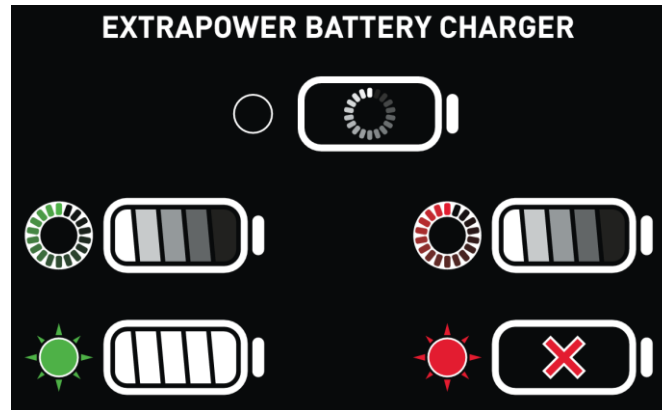

إذا كان مؤشر LED فعالاً ثم يتغير مؤشر LED إلى اللون الأخضر النابض، فهذا يعني أن دورة الشحن جارية، بينما إذا تحول مؤشر LED إلى اللون الأخضر الثابت، فهذا يعني أن دورة الشحن قد اكتملت.

من ناحية أخرى، إذا كانت البطارية غير قابلة للاسترداد، سيتحول مؤشر LED إلى اللون الأحمر الصلب، مما يعني أن البطارية غير قابلة للاسترداد ويجب استبدالها.

يتم تثبيت البطاريات في الفتحات عن طريق الجاذبية، ولا توجد كتل ميكانيكية، ويجب إدخالها بالكامل من قبل المستخدم.

إذا تُرك الشاحن في وضع التشغيل مع إدخال البطاريات كل 24 ساعة، فسيقوم الشاحن بإعادة فحص حالة الشحن، واستعادة المستوى الأمثل إذا لزم الأمر.

ملحوظة لضمان دورة حياة مناسبة للبطاريات، يوصى بإعادة شحنها قبل التخزين إذا لم يتم استخدامها لأكثر من 6 أشهر. لا تضع البطاريات الفارغة في وضع السكون إذا لم يتم استخدامها لأشهر؛ قد يؤدي عدم مراعاة هذه الملاحظة إلى إزالة استقطاب الأنود، مما يؤدي إلى عدم إمكانية إعادة الشحن.

انتبه!



إذا اكتشفت رائحة غير طبيعية أو دخان غير طبيعي من الشاحن أثناء الشحن، أوقف الشحن على الفور عن طريق فصل مصدر الطاقة، والابتعاد عن الشاحن حتى يبرد الشاحن و/أو البطاريات.
من أجل تجنب الإصابات الشخصية والأضرار المادية.

6.4 تعليمات الاستخدام

لتلخيص ما ذكر أعلاه، يجب على المرء أن يمضي قدمًا في:
إدخال قابس الطاقة في مقبس التيار الكهربائي.

بدء التشغيل (تلقائي عند الاتصال بالشبكة):

سيكون هناك تسلسل للبدء، ستضيء مصابيح LED الثلاثة باللون الأخضر بالتتابع، وبعد ذلك ستومض ومضتين ثم تنطفئ.



إذا لم يتم إدخال أي بطاريات، تبدأ وظيفة "STANDBY" تلقائيًا.
تظل جميع مصابيح LED مطفأة أثناء انتظار أن يتم تنشيط فتحة واحدة أو أكثر من خلال إدخال حزمة البطارية لإعادة شحنها.

الشحن (مصباح LED أخضر)

1 عند إدخال العبوة في أي من الفتحات، يتم تحديدها على أنها الفتحة 1 وتبدأ مرحلة الشحن: LED بلون أخضر نابض مع تلاشي اللون الأخضر.



2 عند الوصول إلى الشحن، مؤشر LED: يتغير مؤشر LED من النابض إلى الأخضر الثابت.



في حالة وجود حزمة ثانية في الفتحات الأخرى، تبدأ مرحلة الشحن في هذه الفتحة، انظر النقطة 1.

3 في حالة وجود حزمة إضافية في هذه الفتحة، سيتم تنفيذ النقطة 2.

ملاحظة: إذا تُركت حزم البطاريات في الفتحات في نهاية الشحن، يتم تنشيط ما يسمى بـ "إعادة الشحن" بعد 24 ساعة. ستكون هذه المرحلة متسلسلة، على جميع البطاريات في الفتحات.

الإذار (LED باللون الأحمر)

4 تم اكتشاف محاولة تجديد الحزمة المكتشفة في حالة الفصل الشديد: مؤشر LED للفتحة النسبية باللون الأحمر نابض مع تلاشي اللون.



5 إذا كانت قابلة للاسترداد، يتم تنشيط مرحلة الشحن: LED بلون أخضر نابض مع تلاشي اللون الأخضر. حتى يتم إعادة شحنها بالكامل (النقطة 2)



6 في حال كانت البطارية غير قابلة للاسترداد تالفة: مؤشر LED في الفتحة ذات الصلة باللون الأحمر الثابت.



في حالة انقطاع التيار الكهربائي مع وجود البطاريات في الفتحات، ستتم إعادة تشغيل دورة الشحن دائمًا من الفتحة التي سيحددها الشاحن بعد ذلك على أنها رقم واحد، ثم تتابع بالتسلسل على البطاريات الأخرى الموجودة كما هو موضح.

6.5 نقل/تحريك الشاحن

عند نقل الشاحن أو مناولة الشاحن، يجب عدم استخدام كابل الطاقة لهذا الغرض لتجنب التلف.
للتحرك/التنقل تابع ما يلي:

- افصل قابس التيار الكهربائي من المقبس.
 - قم بإزالة جميع البطاريات.
- في حالة وجود شاحن مثبت على الحائط، قم بإزالته عن طريق رفعه قليلاً حتى يصل إلى أسفل الفتحات ثم قم بإزالته من رأس المسمار.
- افصل كابل التوصيل ولفه.
 - أعد وضعه في عبوته وتابع المناولة في الموقع الجديد.
- في حالة وجود عدة شواحن، يُحظر تكديس الشواحن.

6.6 تخزين الشاحن

لتخزين الشاحن، تابع ما يلي:

- افصل قابس التيار الكهربائي من المقبس.
 - أخرج البطارية
 - إذا كان الشاحن ساخناً: اتركه يبرد
 - في حالة وجود شاحن مثبت على الحائط، قم بإزالته عن طريق رفعه قليلاً حتى يصل إلى أسفل الفتحات ثم قم بإزالته من رأس المسمار.
 - افصل كابل التوصيل ولفه.
 - أعدها في العبوة.
- يجب استيفاء الشروط التالية حتى يتم تخزين شاحن البطارية:
- احفظ الشاحن بعيداً عن متناول الأطفال.
 - حافظ على الشاحن نظيفاً وجافاً.
 - قم بتخزين الشاحن في مكان/بيئة مغلقة.
 - أبق الشاحن مفصلاً عن البطارية.
 - قم بتخزين الشاحن في نطاق درجة حرارة من 0 درجة مئوية إلى +50 درجة مئوية.

7. الصيانة

يصف هذا الفصل، المخصص لفنيي الصيانة بشركة **CAMPAGNOLA S.r.l.** فنيي الصيانة ومراكز المساعدة الفنية (المشار إليها فيما بعد باسم T.A.C)، عمليات الصيانة التي يجب إجراؤها على المنتج.

تعمل عمليات الصيانة الموضحة أدناه على الحفاظ على كفاءة المنتج، وإبقائه في حالة تشغيلية جيدة، وذلك بهدف منع حدوث أي أعطال أو كسور.
يشمل مصطلح "الصيانة" الأنشطة، والتدخلات التالية:

- **الصيانة الوقائية**
مجمل التدخلات التي يتم تنفيذها على فترات زمنية محددة مسبقاً، أو وفقاً لمعايير محددة مسبقاً، وتهدف إلى تقليل احتمالية حدوث عطل أو تدهور في أداء المنتج؛ وتشمل الصيانة الوقائية لهذا المنتج تدخلات الفحص والمراقبة والتنظيف فقط.
- **الصيانة المتخصصة**
تُعرف الصيانة المتخصصة بأنها مجموعة من التدخلات التي يتم إجراؤها على فترات زمنية محددة مسبقاً أو بعد حدوث أعطال أو كسور، والتي تهدف إلى استعادة أداء الجهاز عبر إصلاح المكونات والأجزاء المتضررة. تشمل الصيانة المتخصصة عمليات المراجعة، والإصلاح، واستعادة ظروف التشغيل الافتراضية الاسمية، أو استبدال مجموعة معينة أو بها أعطال أو متآكلة.



ملاحظة

لا يتم إجراء عمليات الصيانة المتخصصة إلا من قبل مراكز خدمة CAMPAGNOLA S.r.l. المعتمدة (C.A.T).

يجدر بنا أن ننتذكر أن أعمال الصيانة التي يتم إجراؤها بشكل صحيح يمكن أن تقلل من وقت التوقف عن العمل بعد حدوث عطل.

يمنع الإصلاح في الوقت المناسب حدوث المزيد من التدهور.
استخدم قطع الغيار الأصلية ونفذ أعمال الصيانة المحددة بعناية.
في حالة حدوث أعطال أو أعطال لا يمكنك حلها، اتصل بالشركة المصنعة CAMPAGNOLA S.r.l. التي ستتدخل من خلال موظفيها المتخصصين (انظر الفصل 1 "معلومات عامة").



شركة CAMPAGNOLA S.R.L غير مسؤولة بأي شكل من الأشكال عن الأعطال أو حدوث خلل في التشغيل خلال فترة ضمان المنتج في حالة وجود عيوب أو تقصير في الصيانة، أو نقص التشحيم، أو استبدال الأجزاء بأخرى غير الأصلية أو غير المصرح بها من قبل شركة CAMPAGNOLA واستخدام المنتج بطريقة مختلفة عما هو مذكور في هذا الدليل.

7.1 الصيانة الاعتيادية

لفحص الشاحن وتنظيفه، تابع ما يلي:

- افصل قابس التيار الكهربائي من المقبس.
- افحص المنتج للتأكد من عدم وجود أي تلف.
- نظف الشاحن بقطعة قماش مبللة قليلاً.
- نظف فتحات التهوية بفرشاة.
- إزالة الأجسام الغريبة من حجرة البطارية وتنظيف حجرة البطارية بقطعة قماش مبللة قليلاً.
- قم بتنظيف التلامسات الكهربائية في حجرة البطارية بفرشاة أو فرشاة ناعمة، مع التأكد من عدم إتلافها.

7.2 صيانة و/أو إصلاح الشاحن بشكل استثنائي

لا يجوز للمستخدم صيانة الشاحن أو إصلاحه بنفسه.

إذا احتاج الشاحن إلى صيانة استثنائية أو كان تالفاً أو معيماً، فاتصل بوكيل Campagnola.

إذا كان كابل التوصيل معيماً أو تالفاً: لا تستخدم الشاحن، واطلب استبدال الكابل من قبل وكيل كامبانيولا.

8. وصف عام للأخطاء والعلاجات

لا يمكن تنفيذ أنشطة استكشاف الأخطاء وإصلاحها وحلها إلا من قِبَل موظفين مدربين تدريباً وافياً ممن فهموا تمامًا التعليمات الواردة في هذا الدليل والوثائق المرفقة به. عادةً ما تُعزى المواقف التي يمكن أن تؤدي إلى حدوث عطل ما إلى انعدام، أو نقص الصيانة، أو تعطل بعض المكونات الميكانيكية و/أو الكهربائية/الإلكترونية للألة، أو إلى حالة متصلة بالمنتج المُعالج.

الشذوذ	حالة مؤشر LED على الشاحن	السبب	الحل
لا يقوم الشاحن بإجراء الاختبار الذاتي.	لا تقوم مصابيح LED بتسلسل الإضاءة الأخضر والأحمر السريع.	لم يتم إدخال قابس التيار	تأكد من توصيل الشاحن بقابس التيار .
		قابس التيار لا يوفر التيار الكهربائي	تأكد من تشغيل قابس التوصيل وعدم تعطل أي أجهزة عزل.
		انقطع الاتصال الكهربائي بالشاحن لفترة وجيزة.	افصل قابس التيار الكهربائي من المقبس. انتظر دقيقة واحدة. أدخل القابس في المقبس.
لا يتم شحن البطارية	يضيء مؤشر LED الخاص بحجرة البطارية المحددة باللون الأحمر الثابت.	البطارية ساخنة جدًا أو باردة جدًا أو متضررة.	بطارية متضررة. لا تستخدم البطارية ابحث عن خدمة معتمدة.
	يوميض مؤشر LED الخاص بحجرة البطارية المحددة باللون الأحمر.	يتحقق الشاحن من حالة البطارية.	انتظر إذا تغير مؤشر LED إلى اللون الأخضر النابض فإن عملية الاسترداد ناجحة إذا تغير مؤشر LED إلى اللون الأحمر الثابت، نظف ملامسات البطارية ونظفها، وأعد إدخالها إذا كانت البطارية لا تزال حمراء ثابتة غير قابلة للاسترداد. لا تستخدم البطارية ابحث عن خدمة معتمدة.
	لا يضيء مؤشر LED الموجود في حجرة البطارية و/أو يوميض باللون الأحمر أو الأخضر عند إدخال البطارية.	عطل في الشاحن.	لا تستخدم البطارية ابحث عن خدمة معتمدة.